

# CONTROL

S E R I E S

REMOTE CONTROL

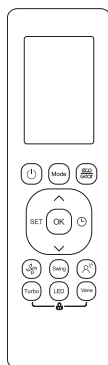

## USER MANUAL

MODELS:  
LINO

# REMOTE CONTROL - LINO

## User manual

### Table of contents

PRECAUTIONS .....	3
TECHNICAL SPECIFICATIONS .....	4
QUICK START GUIDE .....	4
BASIC OPERATION OF THE REMOTE CONTROL .....	5
BUTTONS AND FUNCTIONS.....	6
INDICATORS ON THE REMOTE CONTROL SCREEN .....	7
HOW TO USE THE BASIC FUNCTIONS .....	9

## PRECAUTIONS

### WARNING

For optimum product performance:

- Do not mix old and new batteries, or batteries of different types.
- Do not leave batteries in the remote control if you don't plan on using the device for more than 2 months.
- Do not dispose of batteries as unsorted municipal waste. Refer to local laws for proper disposal of batteries.
- Batteries may have a chemical symbol at the bottom of the disposal icon. This chemical symbol means that the battery contains a heavy metal that exceeds a certain concentration. An example is Pb: Lead (>0.004%).
- Appliances and used batteries must be treated in a specialized facility for reuse, recycling and recovery. By ensuring correct disposal, you will help avoid possible negative consequences for the environment and human health.

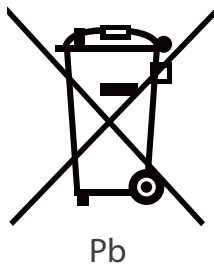

## 1. TECHNICAL SPECIFICATIONS

Model	SETU
Power supply	3.0V ( Dry batteries R03/LR03×2)
Remote control range pilota	8m
Operating temperature	-5°C~60°C(23°F~140°F)

## 2. QUICK START GUIDE

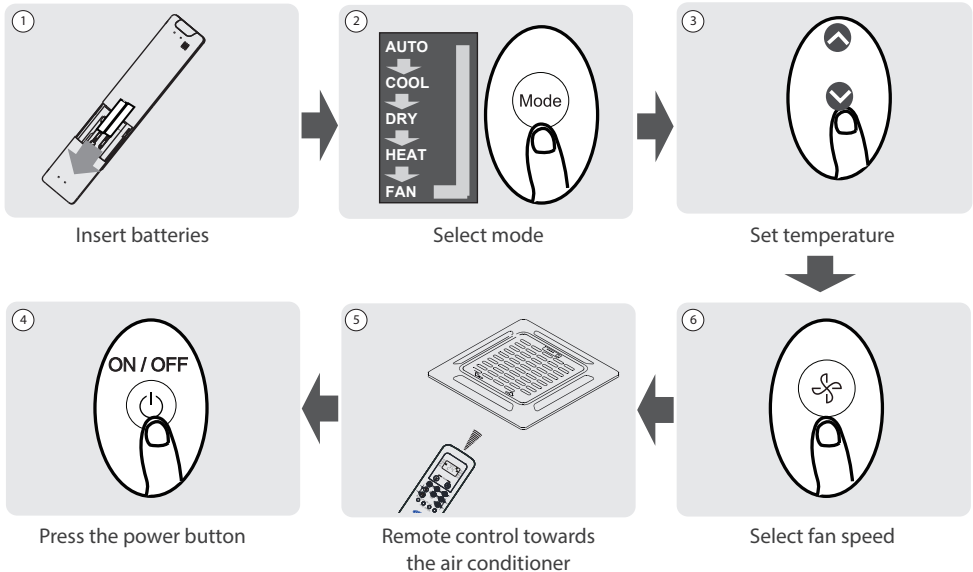

### UNSURE WHAT A FUNCTION DOES?

A detailed description of how to use the air conditioner can be found in the sections on how to use the basic and advanced functions in this manual.



### SPECIAL NOTE

- The appearance of the buttons on the device may differ slightly from the example shown.
- If the indoor unit does not have a particular function, pressing a button for that function on the remote control will have no effect.

### 3. BASIC OPERATION OF THE REMOTE CONTROL

#### 3.1. Battery insertion and replacement

Your air conditioner may have two batteries (some units). Insert the batteries into the remote control before use.

1. Slide the rear cover of the remote control downwards, exposing the battery compartment.
2. Insert the batteries, taking care to match the (+) and (-) terminals of the batteries with the symbols inside the battery compartment.
3. Slide the battery cover back into place.

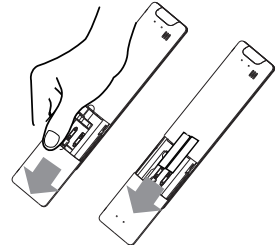

#### 3.2. Guidelines for using the remote control

- The remote control should be used within a radius of 8 metres of the device.
- The device will beep when a remote signal is present.
- Curtains, other materials and direct sunlight can interfere with the infrared signal receiver.
- Remove the batteries if the remote control will not be used for more than 2 months.

#### 3.3. Notes on the use of the remote control

The device complies with local national regulations.

This device has been tested and found to comply with the limits for digital class devices B. These limits are designed to provide reasonable protection against harmful interference in a residential installation. This equipment generates, uses and can radiate radio frequency energy and, if not installed and used in accordance with the instructions, may cause harmful interference to radio communications. However, there is no guarantee that interference will not occur in a particular installation. If this equipment does cause harmful interference to radio or television reception, which can be determined by turning the equipment off and on, the user is encouraged to try to correct the interference by one or more of the following measures:

- Reorient or relocate the receiving antenna. The distance between the equipment and the receiver needs to be increased.
- Connecting the appliance to an outlet on a circuit different from that to which the receiver is connected.
- Consult a dealer or experienced RTV technician for assistance.
- Changes or modifications not expressly approved by the party responsible for compliance could void the user's authority to operate the equipment.

## 4. BUTTONS AND FUNCTIONS

Before using your air conditioner, familiarise yourself with its remote control. The following is a brief introduction to the remote control itself. For instructions on how to operate the air conditioner, refer to the section „How to use the basic functions“ in this manual.

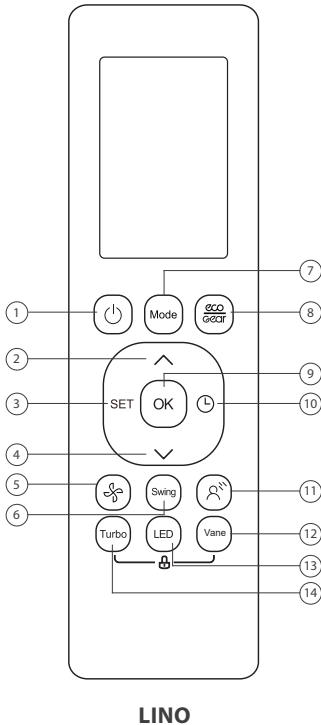

### 1. ON/OFF

Switches the unit on or off

### 2. Button ^

Increases the temperature in 1°C (1°F) increments. The maximum temperature is 30°C (86°F).

**Note:** Pressing the ^ and v buttons together at the same time for 3 seconds will switch the displayed temperature between °C and °F.

### 3. SET button

Scroll through the operational functions as follows:

Active purification (🌀) → Air ioniser (⊙) → Sleep function (🌙) → Follow Me function (👤) → AP mode (📶) → Active purification (🌀) → ...

The selected symbol will start flashing in the display area, press the OK button to confirm.

### 4. Button v

Reduces the temperature in 1°C (1°F) increments. The minimum temperature is 60°F (16°C).

### 5. Fan speed button

Selects fan speeds in the following order:

AU → 20% → 40% → 60% → 80% → 100%.

Press ^ or v to decrease/increase the fan speed in 1% steps.

### 6. SWING blind fan button

Starts and stops the horizontal movement of the blind. Hold down for 2 seconds to activate the function.

### 7. MODE MODE button

Scrolls through the operating modes of the unit as follows: AUTO → COOL (cooling) → DRY (dehumidification) → HEAT (heating) → FAN (ventilation)

**Note:** Heating mode (HEAT) is not supported by cooling-only units (without built-in heat pump).

### 8. ECO/GEAR button (selected models)

Press this button to enter the energy-saving mode in the following order:

ECO → GEAR (75%) → GEAR (50%) → Previous setting → ...

### 9. OK

Used to confirm selected functions.

**10. TIMER button**

Sets the automatic switching off or on of the air conditioner.

**11. BREEZE AWAY button (selected models)**

The function prevents direct air blowing on the body and makes you feel a gentle chill.

*Note: Function only available in cooling (COOL), ventilation (FAN) and dehumidification (DRY) modes.*

**12. VANE button (selected models)**

Press to enter the blind setting mode.

**13. LED button**

Switches the LED display of the indoor unit and the air conditioner signal on and off (depending on the model, the function is either active or inactive).

**14. Turbo button**

Allows the unit to reach temperature in the shortest possible time.





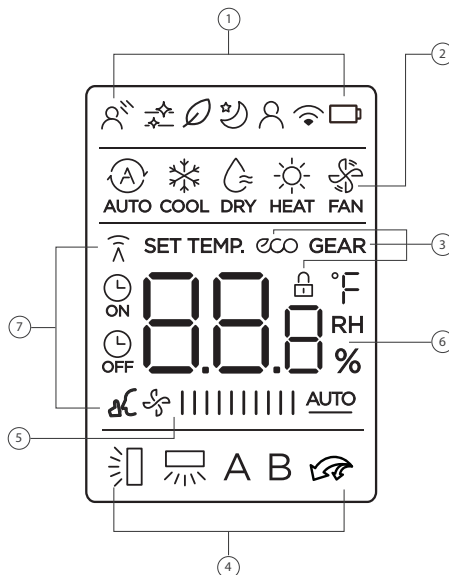

**5. INDICATORS ON THE REMOTE CONTROL SCREEN**

Information is displayed when the remote control is switched on.





**NOTE**

All indicators shown in the figure are for reference only. During operation, only the relevant functions are shown on the remote control display.



①

-  Breeze Away indicator (selected models)
-  Active cleaning indicator (selected models)
-  Air ionisation indicator
-  Sleep mode indicator
-  Follow me indicator
-  Wi-Fi control indicator
-  Low battery indicator (if flashing)



②

 AUTO	Auto mode	 HEAT	Heating mode
 COOL	Cooling mode	 FAN	Ventilation mode
 DRY	Drying mode		

③



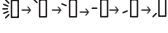



-  ECO ECO indicator (selected models)  
*Displays when eco function is activated*
-  GEAR GEAR indicator (selected models)  
*Displays when gear function is activated*
-  LOCK LOCK indicator  
*Displays when the remote control button lock is on*

④

-  Horizontal blind fan indicator  

-  Indicator for automatic vertical blind fanning
-  Turbo mode indicator (selected models)
- A Not available on this model
- B Not available on this model

⑤

### Fan speed indicator

Quiet		1% *
		2%-20%
Low		21%-40% *
Average		41%-60% *
High		61%-80% *
		81%-100% *
Auto	 <u>AUTO</u>	

The fan speed cannot be adjusted in automatic or drying mode.

**Note:** [\*]  
*Not all models display fan speeds between AU-100%.*

⑥

### Temperature/Timer/Fan speed



Displays the set temperature, fan speed or Timer setting when using the Timer ON/OFF function.





**Temperature range:**  
16-30°C/60-86°F/(20-28°C/68-82°F)  
(Depends on the model)

**Timer time range:** 0-24 hours

**Fan speed range:** AU -100%

*This display is blank when operating in ventilation mode (FAN).*

⑦

-  Transmission indicator  
*Lights up when the remote control sends a signal to the indoor unit*
-  ON Timer setting indicator ON
-  OFF Timer setting indicator OFF
-  Mute indicator (selected models)



## 6. HOW TO USE THE BASIC FUNCTIONS

Information is displayed when the remote control is switched on.



### NOTE

Make sure the unit is connected and power is available before starting work.

#### 6.1. Automatic operation mode (AUTO)

Select AUTO



Set the desired temperature



Enable the air conditioner



#### Attention:

1. In AUTO mode, the unit will automatically select the cooling (COOL), ventilation (FAN) or heating (HEAT) function based on the set temperature.
2. In AUTO mode, the fan speed cannot be set.

#### 6.2. Cooling (COOL) or heating (HEAT) mode

Select cooling or heating mode

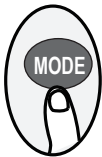

Set the temperature



Set fan speed



Switch on the air conditioner



#### 6.3. DRY mode (selected models)

Select dehumidification mode



Set the desired temperature



Enable the air conditioner



#### Attention:

In dehumidification mode, the fan speed cannot be set, as it is already controlled automatically.

### 6.4. Ventilation mode (FAN)

Select ventilation mode

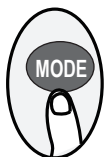

Set fan speed



Turn on air conditioner



**Attention:**

The temperature cannot be set in ventilation mode. As a result, no temperature is displayed on the screen.

### 6.5. Setting the TIMER timer

Set the time after which the unit will automatically switch on/off.

#### 6.5.1. Automatic switching on of the air conditioner (TIMER ON)

Press the TIMER button to initiate the appliance's on time sequence.



Press the up/down button to set the desired switch-on time.

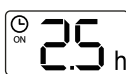

Point the remote control at the unit and wait 1 second, TIMER ON will be activated.

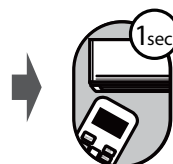

#### 6.5.2. Automatic air conditioner switch-off (TIMER OFF)

Press the TIMER button to initiate the shutdown time sequence.



Press the up/down button to set the desired switch-off time.

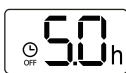

Point the remote control at the unit and wait 1 second, the TIMER OFF will be activated.



**Attention:**

1. When setting the timer, the time will increase by 30 minutes with each press, up to 1h. After 10h and up to 24h it will increase in 1h increments. (E.g. press 5 times to get 2.5h and 10h times to get 5h). After 24h the timer will return to 0.0.
2. To cancel any function, set the timer to 0.0h.

### 6.5.3. Example of automatic air conditioner on/off setting

**Note:** The time intervals set for both functions refer to the hours following the current hour.

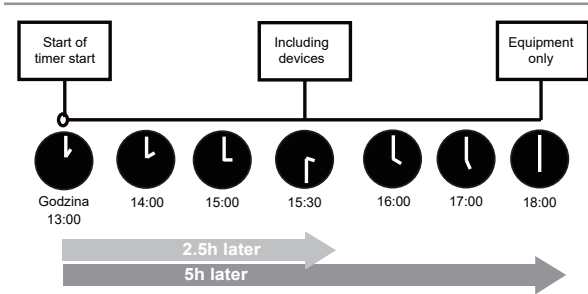
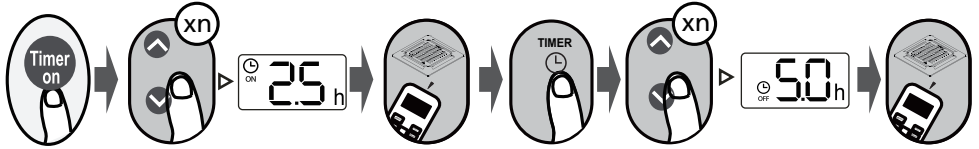

Example: If the current timer is 13:00, to set the timer according to the above steps, the device will switch on 2.5h later (15:30) and switch off 18:00.

## 7. HOW TO USE ADVANCED FUNCTIONS

### 7.1. Vane function (selected models)

Press the Vane button when the device is switched on.

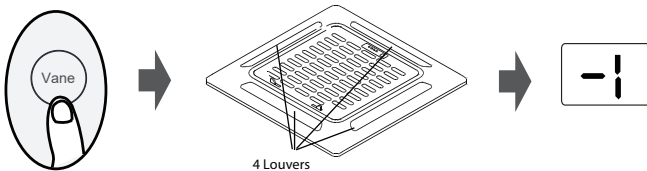

The system will exit shutter setting mode if there is no operation within 10 seconds.

Press this button to activate the louvre setting function. Each time you press the Vane button, the display panel will show the selected louvre in order as („-0” means that all four louvres are selected):

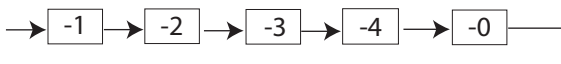

Press the Swing button to start/stop the automatic fanning function of the selected blinds.

## 7.2. SWING blinds fanning function

Press the Swing button

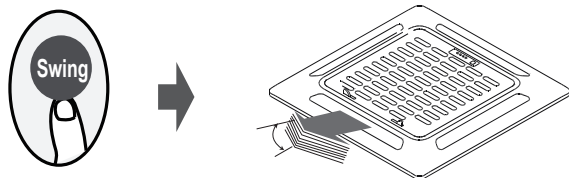

The horizontal blind will move up and down automatically when the Swing button is pressed. Press again to stop.

## 7.4. LED display (selected models)

Press the LED button

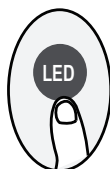

Press this button to switch the display of the indoor unit on or off.



Press this button for more than 5 seconds, the indoor unit will display the actual room temperature. Pressing again for more than 5 seconds will return to the display of the set temperature.

## 7.5. ECO/GEAR function (selected models)

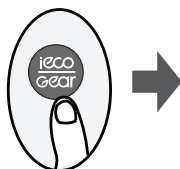

Press the GEAR-ECO button to switch to energy-saving mode in the following order:

ECO → GEAR(75%) → GEAR(50%) → Previous setting mode → ECO..

**Note:** This function is only available in COOL mode.

### 7.5.1. ECO operating mode (selected models):

In cooling mode, press this button, the remote control will automatically adjust the temperature to 24°C/75°F, fan speed Auto to save energy (only when the set temperature is lower than 24°C/75°F). If the set temperature is higher than 24°C/75°F, press the ECO button, then the fan speed will change to Auto and the set temperature will remain unchanged.

**Attention:**

Pressing the ECO button or changing the mode or setting the temperature below 24°C/75°F will stop operation in ECO mode. In ECO mode the set temperature should be 24°C/75°F or higher, this may result in insufficient cooling. When uncomfortable, simply press the ECO button again to stop it.

**7.5.2. GEAR function (selected models):**

Press the ECO/GEAR button to enter GEAR mode as follows:

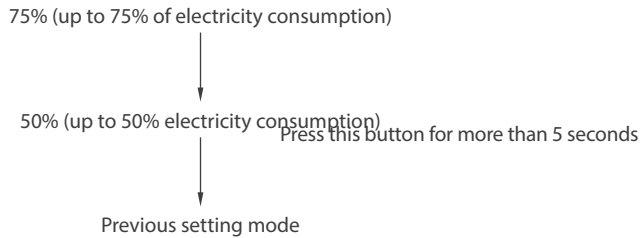

In GEAR mode, the display of the remote control will alternately show the electricity consumption and the set temperature.

**7.6. Mute function (Silence) (selected models)**

Hold down the Fan button for more than 2 seconds to activate/deactivate the mute function (some models).

Due to the low operating frequency of the compressor, the cooling and heating capacity may not be sufficient. Pressing the ON/OFF, Mode, Sleep, Turbo or Clean button during mute operation will cancel the mute function.

**7.7. SMART 8°C heating function ( selected models)**

SMART 8/12°C heating (selected models). This function constantly monitors the temperature inside the room to prevent excessive cooling, the air conditioner will start automatically in heating mode. This maintains the air temperature at 8/12°C (depending on the model).

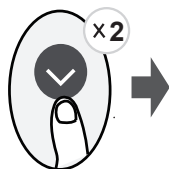

To enable „FP8” mode, follow the instructions below (only available on selected models):

- Run the air conditioner in heating mode (HEAT) and set to the lowest possible temperature (usually this will be 16°C)
- Press the down arrow twice and the air conditioner display will show „8”, this indicates that the FP function has started correctly.

To enable „FP12” mode, follow the instructions below (only available on selected models):

- Follow the instructions for starting FP8 mode
- Once we have FP8 mode running, press the down arrow twice and the display will show „12”, this indicates the correct activation of this function.

Selected models have the option of activating the FP8 function via the mobile app (press the pictogram of the sun described as FP).

Pressing the ON/OFF, Sleep, Mode, Fan or up and down buttons while in the AP function will cancel it.

**Note:** Pressing the ON/OFF, Sleep, Mode, Fan, up and down buttons or using the function in the mobile app while FP mode is running will cancel it.

Naciśnięcie przycisków ON/OFF, Sleep, Mode, Fan lub przycisków w górę i dół podczas pracy w funkcji AP spowoduje jej anulowanie.

### 7.8. Lock function (LOCK)

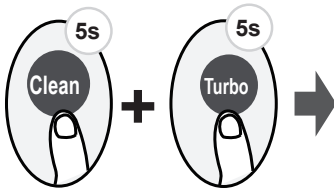

Press the Clean and Turbo buttons simultaneously for more than 5 seconds to activate the lock function. No buttons will respond, except for pressing these two buttons again for two seconds to deactivate the lock.

### 7.9. Turbo function (selected models)

Press the Turbo button

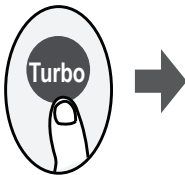

When the Turbo function is selected in COOL mode, the unit will blow cool air at maximum force to quickly cool the room.

When the Turbo function is selected in heating mode (HEAT) (only on units with a built-in heat pump), the air conditioner will blow warm air with maximum force to quickly heat the room.

## 7.10. Function button SET

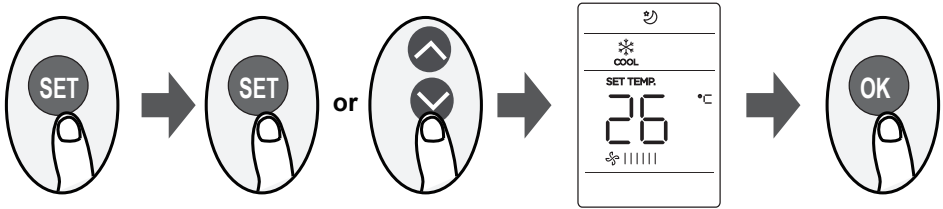

- Press the SET button to enter the function settings, then press the SET button again or the  $\nabla$  or  $\blacktriangle$  button to select the desired function. The selected indicator will start flashing on the remote control screen, then press the OK button to confirm.
- To cancel the selected function, follow the same steps as above
- Press the SET button to scroll through the operational functions as follows:  
Active purification (🌀) → Air ionizer\* (⌀) → Sleep function (🌙) → Follow Me function (⊗)  
→ AP mode (📶)

**Note[\*]:** Some models.

### Active Clean function (🌀) (some models):

The Active Clean function is an advanced self-cleaning function for the exchanger of the air conditioner's indoor unit. It consists in maximum cooling followed by maximum heating of the exchanger. The function is designed to eliminate unwanted bacteria and fungi. To activate the function, press the „CLEAN“ button or select 🌀 via the „SET“ button and the display of the indoor unit will show „CL“.

### Air ionisation (⌀) (some models):

When this function is initiated, the ioniser will switch on and help purify the air in the room.

### Sleep function (Sleep) (🌙) (selected models):

This function is used to reduce energy consumption during sleep (and it is not necessary to leave the same temperature settings) in order to set a comfortable sleeping environment. This function can only be activated via the remote control.

**Note:** The sleep function is not available in ventilation (FAN) and dehumidification (DRY) mode.

**Follow me function (👤) (selected models):**

The „Follow Me“ function allows the room temperature to be read via the remote control. The remote control sends temperature information to the air conditioner every few minutes (depending on the model). The function is available in: automatic (AUTO), cooling (COOL) or heating (HEAT) mode. Measuring the ambient temperature via the remote control in the „Follow Me“ function enables precise management of the room temperature to ensure maximum comfort.

**Attention:**

*Remember that the remote control transmits the temperature reading via the IR (irda) sensor, so it must be pointed towards the indoor unit! The air conditioner will switch off the Follow me function if it does not receive a temperature reading for approximately 7 minutes.*

To activate Follow Me mode, follow the instructions below:

**Option I**

- To switch on, press and hold the „TURBO“ button for approximately 7 seconds until the remote control screen shows „ON“
- To switch off, press and hold the „TURBO“ button for approximately 7 seconds until the remote control screen shows „OFF“

**Option II**

- To enable, press the „SET“ button to enter the available functions, then by pressing the „SET“ button every 1 second, select the „Follow Me“ icon and press OK to confirm the function is enabled.
- To deactivate, press the „SET“ button to enter the available functions, then by pressing the „SET“ button every 1 second, select the „Follow Me“ icon and press OK to confirm the deactivation of the function.
- If the „Follow me“ function is activated, the temperature read by the sensor on the remote control is displayed on the screen and the set temperature is shown on the air conditioner.
- If you want to display the temperature from the remote control on the air conditioner screen, hold down the „LED“ button for approximately 3 seconds. Follow the same steps if you want to return to the display of the set temperature.

**AP function mode (📶) (selected models):**

To configure the wireless network, enter AP mode by pressing the SET button on the remote control. Some models do not have AP mode under the SET button, in which case you must press and hold the LED button seven times within 10 seconds to enter AP mode.









email: [info@rotenso.com](mailto:info@rotenso.com)



INSTALLER STAMP

[rotenso.com](http://rotenso.com)

# CONTROL

S E R I E S

REMOTE CONTROL

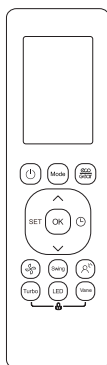

## INSTRUKCJA OBSŁUGI

MODELE:  
LINO

# PILOT BEZPRZEWODOWY - LINO

## Instrukcja obsługi

### Spis treści

ŚRODKI OSTROŻNOŚCI .....	23
SPECYFIKACJA TECHNICZNA .....	24
SKRÓCONA INSTRUKCJA OBSŁUGI .....	24
PODSTAWOWA OBSŁUGA PILOTA .....	25
PRZYCISKI I FUNKCJE .....	26
WSKAŹNIKI NA EKRANIE PILOTA .....	27
JAK KORZYSTAĆ Z FUNKCJI PODSTAWOWYCH .....	29
JAK KORZYSTAĆ Z FUNKCJI ZAAWANSOWANYCH .....	31

## ŚRODKI OSTROŻNOŚCI



Aby uzyskać optymalną wydajność produktu:

- Nie należy mieszać starych i nowych baterii lub baterii różnych typów.
- Nie należy zostawiać baterii w pilocie jeśli nie planuje się używania urządzenia dłużej niż 2 miesiące.
- Nie należy wyrzucać baterii razem z niesortowanymi odpadami komunalnymi. Należy zapoznać się z lokalnymi przepisami dotyczącymi prawidłowej utylizacji baterii.
- Na dole symbolu utylizacji baterii czasami umieszczana jest nazwa pierwiastka. Wskazuje ona, że bateria zawiera metale ciężkie w stężeniu przekraczającym pewne wartości progowe. W tym przykładzie obok symbolu jest nazwa Pb: ołów (>0,004%).
- Zużyte urządzenia i baterie należy oddawać do specjalnych punktów selektywnej zbiórki odpadów w celu ich ponownego wykorzystania, recyklingu lub przetworzenia. Odpowiednia utylizacja zużytego sprzętu i baterii pomaga zapobiegać potencjalnym negatywnym konsekwencjom dla środowiska i zdrowia ludzkiego.

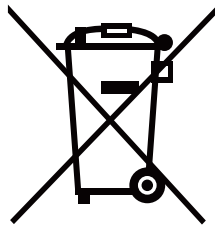

Pb

## 1. SPECYFIKACJA TECHNICZNA

Model	LINO
Zasilanie	3.0V ( Dry batteries R03/LR03×2)
Zasięg pilota	8m
Temperatura pracy	-5°C~60°C(23°F~140°F)

## 2. SKRÓCONA INSTRUKCJA OBSŁUGI

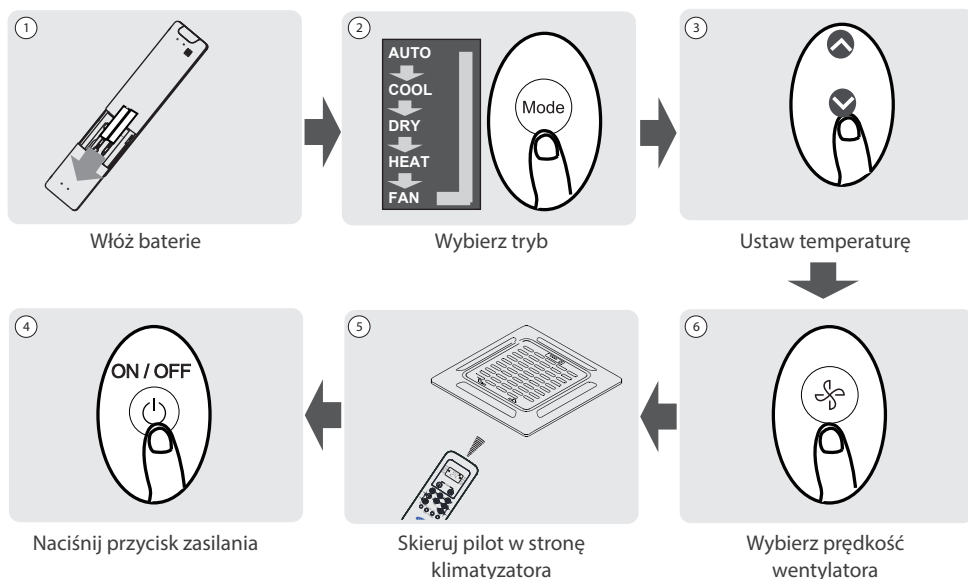

### NIE MASZ PEWNOŚCI, CO ROBI DANA FUNKCJA?

Szczegółowy opis korzystania z klimatyzatora można znaleźć w rozdziałach jak korzystać z funkcji podstawowych i zaawansowanych w tej instrukcji.

### SPECJALNA NOTATKA

- Wygląd przycisków na urządzeniu może się nieznacznie różnić od pokazanego przykładu.
- Jeśli jednostka wewnętrzna nie posiada danej funkcji, naciśnięcie przycisku tej funkcji na pilocie nie przyniesie żadnego efektu.



## 3. PODSTAWOWA OBSŁUGA PILOTA

### 3.1. Wkładanie i wymiana baterii

Twój klimatyzator może być wyposażony w dwie baterie (niektóre jednostki). Przed użyciem należy włożyć baterie do pilota.

1. Przesuń tylną pokrywę pilota w dół, odsłaniając komorę baterii.
2. Należy włożyć baterie, zwracając uwagę na dopasowanie biegunów (+) i (-) baterii do symboli wewnątrz komory baterii.
3. Należy wsunąć pokrywę baterii z powrotem na miejsce.

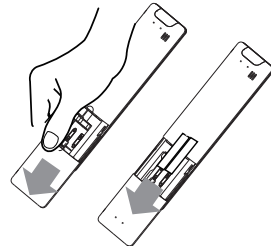

### 3.2. Wskazówki dotyczące korzystania z pilota

- Pilota należy używać w promieniu 8 metrów od urządzenia.
- Urządzenie wyemituje sygnał dźwiękowy, gdy pojawi się sygnał zdalny.
- Zasłony, inne materiały i bezpośrednie światło słoneczne mogą zakłócać działanie odbiornika sygnału podczerwieni.
- Wyjmij baterie, jeśli pilot nie będzie używany dłużej niż 2 miesiące.

### 3.3. Uwagi dotyczące korzystania z pilota

Urządzenie jest zgodne z lokalnymi przepisami krajowymi.

To urządzenie zostało przetestowane i uznane za zgodne z ograniczeniami dla urządzeń cyfrowych klasy B. Limity te mają na celu zapewnienie rozsądnej ochrony przed szkodliwymi zakłóceniami w instalacjach domowych. To urządzenie generuje, wykorzystuje i może emitować energię o częstotliwości radiowej, a jeśli nie jest zainstalowane i używane zgodnie z instrukcjami, może powodować szkodliwe zakłócenia w komunikacji radiowej. Jednak nie ma gwarancji, że zakłócenia nie wystąpią w przypadku określonej instalacji. Jeśli to urządzenie powoduje szkodliwe zakłócenia w odbiorze radia lub telewizji, co można stwierdzić, wyłączając i włączając urządzenie, zachęca się użytkownika do podjęcia próby usunięcia zakłóceń za pomocą jednego lub kilku z następujących środków:

- Należy zmienić orientację lub przenieść antenę odbiorczą. Należy zwiększyć odległość między sprzętem a odbiornikiem.
- Podłączenie urządzenia do gniazdka w obwodzie innym niż ten, do którego podłączony jest odbiornik.
- Skonsultowanie się ze sprzedawcą lub doświadczonym technikiem RTV w celu uzyskania pomocy.
- Zmiany lub modyfikacje niezatwierdzone przez stronę odpowiedzialną za zgodność mogą spowodować unieważnienie prawa użytkownika do obsługi urządzenia.

## 4. PRZYCISKI I FUNKCJE

Zanim zaczniesz korzystać z klimatyzatora, zapoznaj się z jego pilotem. Poniżej znajduje się krótkie wprowadzenie do samego pilota. Aby uzyskać instrukcje dotyczące obsługi klimatyzatora, zapoznaj się z rozdziałem „Jak korzystać z podstawowych funkcji” w tej instrukcji.

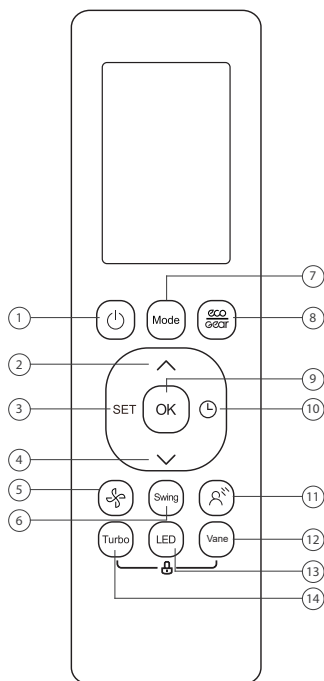

LINO

### 1. ON/OFF

Włącza lub wyłącza jednostkę

### 2. Przycisk ^

Zwiększa temperaturę co 1°C (1°F). Maksymalna temperatura wynosi 30°C (86°F).

**Uwaga:** Naciśnięcie razem przycisków ^ i v w tym samym czasie przez 3 sekundy spowoduje przełączanie wyświetlanej temperatury między °C i °F.

### 3. Przycisk SET

Przewija funkcje operacyjne w następujący sposób:

Aktywne oczyszczanie (☼) → Jonizator powietrza (∅) → Funkcja snu (Sleep) (☾) → Funkcja Follow Me (Δ) → Tryb AP (📶) → Aktywne oczyszczanie (☼) → ...

Wybrany symbol zacznie migać w obszarze wyświetlania, należy nacisnąć przycisk OK, aby potwierdzić.

### 4. Przycisk v

Zmniejsza temperaturę co 1°C (1°F). Minimalna temperatura wynosi 16°C (60°F).

### 5. Przycisk prędkości wentylatora

Wybiera prędkości wentylatora w następującej kolejności: AU → 20% → 40% → 60% → 80% → 100%.

Naciśnij przycisk ^ lub v aby zmniejszyć/zwiększyć prędkość wentylatora w krokach co 1%.

### 6. Przycisk wachlowania żaluzji SWING

Rozpoczyna i zatrzymuje poziomy ruch żaluzji. Należy przytrzymać przez 2 sekundy, aby uruchomić funkcję.

### 7. Przycisk zmiany trybu pracy MODE

Przewija tryby pracy urządzenia w następujący sposób: AUTO → COOL (chłodzenie) → DRY (osuszanie) → HEAT (grzanie) → FAN (wentylacja)

**Uwaga:** Tryb ogrzewania (HEAT) nie jest obsługiwany przez urządzenia wyłącznie chłodzące (bez wbudowanej pompy ciepła).

### 8. Przycisk ECO/GEAR (wybrane modele)

Naciśnij ten przycisk, aby przejść do trybu energooszczędnego w następującej kolejności:

ECO → GEAR (75%) → GEAR (50%) → Poprzednie ustawienie → ...

### 9. OK

Służy do potwierdzania wybranych funkcji.

**10. Przycisk programatora czasowego TIMER**

Ustawia automatyczne wyłączenie lub włączenie klimatyzatora.

**11. Przycisk BREEZE AWAY (wybrane modele)**

Funkcja zapobiega bezpośredniemu nawiewowi powietrza na ciało i sprawia, że czujesz delikatny chłód.  
*Uwaga: Funkcja dostępna tylko w trybie chłodzenia (COOL), wentylacji (FAN) i osuszania (DRY).*

**12. Przycisk VANE (wybrane modele)**

Naciśnij, aby przejść do trybu ustawień żaluzji.

**13. Przycisk LED**

Włącza i wyłącza wyświetlacz LED jednostki wewnętrznej oraz sygnał klimatyzatora (w zależności od modelu funkcja jest aktywna bądź nieaktywna).

**14. Przycisk Turbo (wybrane modele)**

Umożliwia urządzeniu osiągnięcie temperatury w możliwie najkrótszym czasie.

**5. WSKAŹNIKI NA EKRANIE PILOTA**



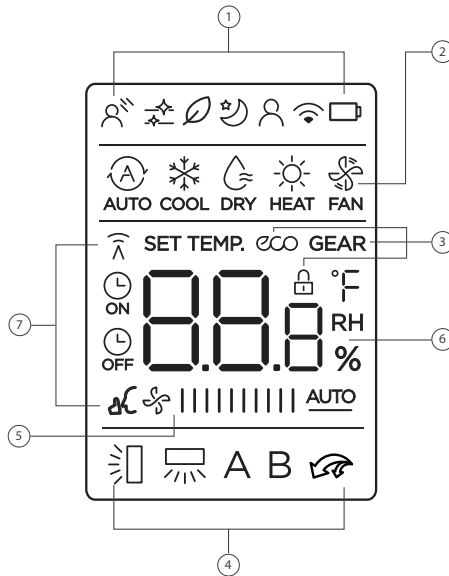



Informacje są wyświetlane, gdy pilot zdalnego sterowania jest włączony.







**UWAGA**

Wszystkie wskaźniki pokazane na rysunku mają charakter poglądowy. Podczas operacji tylko odpowiednie funkcje są wyświetlane na wyświetlaczu pilota.



1

-  Wskaźnik Breeze Away (wybrane modele)
-  Wskaźnik aktywnego oczyszczania (wybrane modele)
-  Wskaźnik jonizacji powietrza
-  Wskaźnik trybu snu
-  Wskaźnik Follow me
-  Wskaźnik sterowania WiFi
-  Wskaźnik niskiego poziomu baterii (jeśli miga)





2

-  Tryb auto
-  Tryb grzania
-  Tryb chłodzenia
-  Tryb wentylacji
-  Tryb osuszania

3







-  Wskaźnik ECO (wybrane modele)  
*Wyświetla się, gdy włączona jest funkcja eco*
-  Wskaźnik GEAR (wybrane modele)  
*Wyświetla się, gdy włączona jest funkcja gear*
-  Wskaźnik blokady LOCK  
*Wyświetla się, gdy włączona jest blokada przycisków pilota*

4

-  Wskaźnik wachlowania żaluzji poziomej
-  Wskaźnik wachlowania żaluzji pionowej (wybrane modele)
-  Wskaźnik trybu Turbo (wybrane modele)
-  Niedostępne w tym modelu
-  Niedostępne w tym modelu

5

### Wskaźnik prędkości wentylatora

Cicha		1% *
		2%-20%
Niska		21%-40% *
Srednia		41%-60% *
Wysoka		61%-80% *
		81%-100% *
Auto	 <b>AUTO</b>	

Prędkości wentylatora nie można regulować w trybie automatycznym i trybie osuszania.

**Uwaga: [\*]**  
*Nie wszystkie modele wyświetlają prędkości wentylatora między AU-100%.*

6

### Temperatura/Timer/Prędkość wentylatora



Wyświetla zadaną temperaturę, prędkość wentylatora lub ustawienie Timera podczas korzystania z funkcji Timer ON/OFF.





**Zakres temperatur:**  
16-30°C/60-86°F/(20-28°C/68-82°F)  
(W zależności od modelu)

**Zakres czasu timera:** 0-24 hours

**Zakres prędkości wentylatora:** AU -100%

*Ten wyświetlacz jest pusty podczas pracy w trybie wentylacji (FAN).*

7

-  Wskaźnik transmisji  
*Świeci się, gdy pilot wysyła sygnał do jednostki wewnętrznej*
-  Wskaźnik ustawienia timera na ON
-  Wskaźnik ustawienia timera na OFF
-  Wskaźnik wyciszenia (wybrane modele)

## 6. JAK KORZYSTAĆ Z FUNKCJI PODSTAWOWYCH

Informacje są wyświetlane, gdy pilot zdalnego sterowania jest włączony.

### UWAGA

Przed rozpoczęciem pracy należy się upewnić, że urządzenie jest podłączone i zasilanie jest dostępne.

#### 6.1. Automatyczny tryb pracy (AUTO)

Wybierz tryb AUTO



Ustaw żadaną temperaturę



Włącz klimatyzator



#### **Uwaga:**

1. W trybie AUTO urządzenie automatycznie wybierze funkcję chłodzenia (COOL), wentylacji (FAN) lub ogrzewania (HEAT) w oparciu o ustawioną temperaturę.
2. W trybie AUTO nie można ustawić prędkości wentylatora.

#### 6.2. Tryb chłodzenia (COOL) lub grzania (HEAT)

Wybierz tryb chłodzenia  
lub grzania

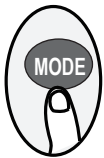

Ustaw temperaturę



Ustaw prędkość  
wentylatora



Włącz klimatyzator



#### 6.3. Tryb osuszania (DRY) (wybrane modele)

Wybierz tryb osuszania



Nastaw żadaną temperaturę



Włącz klimatyzator



#### **Uwaga:**

W trybie osuszania nie można ustawić prędkości wentylatora, ponieważ jest już ona sterowana automatycznie.

#### 6.4. Tryb wentylacji (FAN)

Wybierz tryb wentylacji

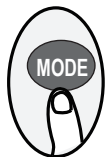

Ustaw prędkość wentylatora



Włącz klimatyzator



#### Uwaga:

W trybie wentylacji nie można ustawić temperatury. W rezultacie na ekranie nie wyświetla się żadna temperatura.

#### 6.5. Ustawienie programatora czasowego TIMER

Należy ustawić czas, po którym urządzenie automatycznie się włączy/wyłączy.

##### 6.5.1. Automatyczne włączenie klimatyzatora (TIMER ON)

Naciśnij przycisk TIMER, aby zainicjować sekwencję czasu włączenia urządzenia.

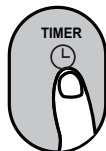

Naciśnij przycisk w górę/ w dół, aby ustawić żądany czas włączenia urządzenia.



Skieruj pilota na urządzenie i odczekaj 1 sekundę, TIMER ON zostanie aktywowany.



##### 6.5.2. Automatyczne wyłączenie klimatyzatora (TIMER OFF)

Naciśnij przycisk TIMER, aby zainicjować sekwencję czasu wyłączenia urządzenia.

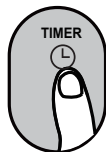

Naciśnij przycisk w górę/ w dół, aby ustawić żądany czas wyłączenia urządzenia.



Skieruj pilota na urządzenie i odczekaj 1 sekundę, TIMER OFF zostanie aktywowany.



#### Uwaga:

- Podczas ustawiania programatora czasowego, czas będzie zwiększał się o 30 minut z każdym naciśnięciem, aż do 1h. Po 10h i do 24h będzie wzrastać co 1h. (Np. należy nacisnąć 5 razy, aby uzyskać 2,5h, a 10h razy, aby uzyskać 5h). Po 24h licznik czasu powróci do wartości 0,0.
- By anulować dowolną funkcję, należy ustawić timer na 0,0h.

### 6.5.3. Przykład ustawienia automatycznego włączania/wyłączania klimatyzatora

**Uwaga:** Przedziały czasu ustawione dla obu funkcji odnoszą się do godzin następujących po bieżącej godzinie.

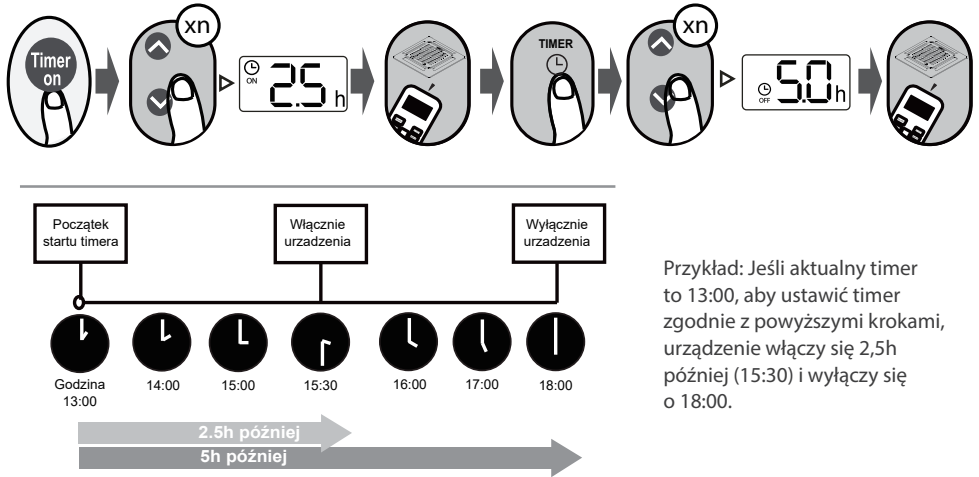

## 7. JAK KORZYSTAĆ Z FUNKCJI ZAAWANSOWANYCH

### 7.1. Funkcja Vane (wybrane modele)

Naciśnij przycisk Vane, gdy urządzenie jest włączone.

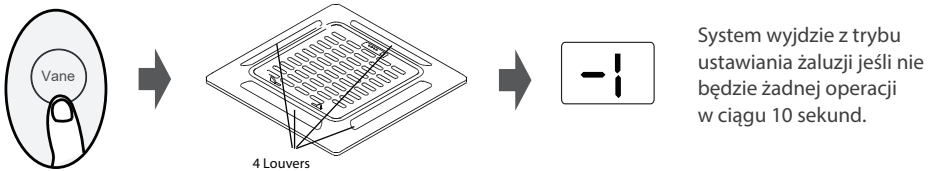

Naciśnij ten przycisk, aby aktywować funkcję ustawienia żaluzji. Za każdym razem, gdy naciśniesz przycisk Vane, panel wyświetlacza wyświetli wybraną żaluzję w kolejności jako („-0” oznacza, że są wybrane wszystkie cztery żaluzje):

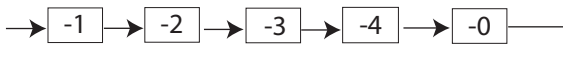

Naciśnij przycisk Swing, aby uruchomić/zatrzymać funkcję automatycznego wachlowania wybranych żaluzji.

## 7.2. Funkcja wachlowania żaluzji SWING

Należy nacisnąć przycisk Swing

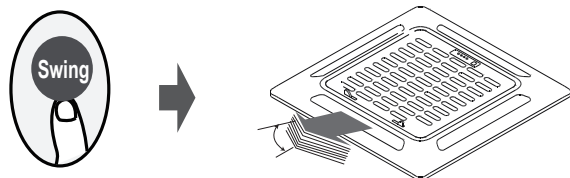

Żaluzja pozioma będzie poruszać się w górę i w dół automatycznie po naciśnięciu przycisku Swing. Naciśnij ponownie, aby zatrzymać

## 7.4. Wyświetlacz LED (wybrane modele)

Naciśnij przycisk LED

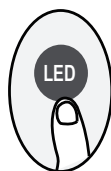

Należy nacisnąć ten przycisk, aby włączyć lub wyłączyć wyświetlacz jednostki wewnętrznej.

Przyciśnij ten przycisk dłużej niż 5 sekund



Należy wcisnąć ten przycisk dłużej niż 5 sekund, jednostka wewnętrzna wyświetli rzeczywistą temperaturę w pomieszczeniu. Ponowne naciśnięcie na dłużej niż 5 sekund spowoduje powrót do wyświetlenia ustawionej temperatury.

## 7.5. Funkcja ECO/GEAR (wybrane modele)

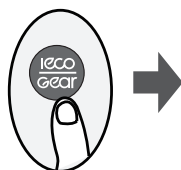

Należy nacisnąć przycisk GEAR-ECO, aby przejść do trybu energooszczędnego w następującej kolejności:

ECO → GEAR(75%) → GEAR(50%) → Poprzedni tryb ustawień → ECO..

**Uwaga:** Funkcja jest dostępna tylko w trybie Chłodzenia (COOL).

### 7.5.1. Tryb pracy ECO:

W trybie chłodzenia należy nacisnąć ten przycisk, pilot zdalnego sterowania automatycznie dostosuje temperaturę do 24°C/75°F, prędkość wentylatora Auto w celu oszczędzania energii (tylko gdy ustawiona temperatura jest niższa niż 24°C/75°F). Jeśli ustawiona temperatura jest wyższa niż 24°C/75°F, należy wcisnąć przycisk ECO, wtedy prędkość wentylatora zmieni się na Auto, a ustawiona temperatura pozostanie niezmienną.



**Uwaga:**

Naciśnięcie przycisku ECO lub zmiana trybu lub ustawienie temperatury poniżej 24°C/75°F zatrzyma pracę w trybie ECO. W trybie ECO ustawiona temperatura powinna wynosić 24°C/75°F lub więcej, może to skutkować niewystarczającym chłodzeniem. Przy nieswoim samopoczuciu, po prostu naciśnij ponownie przycisk ECO, aby go zatrzymać.

**7.5.2. Funkcja GEAR:**

Należy nacisnąć przycisk ECO/GEAR, aby przejść do trybu GEAR w następujący sposób:

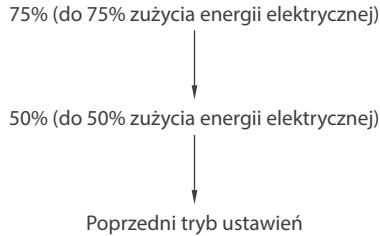

W trybie GEAR, wyświetlacz pilota zdalnego sterowania będzie na przemian pokazywał zużycie energii elektrycznej i ustawioną temperaturę.

**7.6. Funkcja wyciszenia (Silence) (wybrane modele)**

Przytrzymaj przycisk Fan przez ponad 2 sekundy, aby włączyć/wyłączyć funkcję wyciszenia (niektóre modele).

Ze względu na niską częstotliwość pracy sprężarki wydajnością chłodzenia i ogrzewania może być niewystarczająca. Wciśnięcie przycisku ON/OFF, Mode, Sleep, Turbo lub Clean podczas pracy w funkcji wyciszenia spowoduje anulowanie jej anulowanie.

**7.7. Funkcja ogrzewania SMART 8°C (wybrane modele)**

Aby aktywować funkcję FP należy uruchomić klimatyzator w trybie ogrzewania (HEAT), zadać najniższą dostępną temperaturę (16°C/63°F), następnie nacisnąć przycisk strzałki w dół 2 razy w ciągu jednej sekundy.

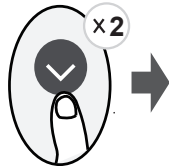

Aby włączyć tryb „FP8”, postępuj zgodnie z instrukcją poniżej (dostępne tylko w wybranych modelach):

- Uruchom klimatyzator w trybie grzania (HEAT) i ustaw na najniższą możliwą temperaturę (zazwyczaj będzie to 16°C)
- Naciśnij dwukrotnie strzałkę w dół a na wyświetlaczu klimatyzatora pojawi się „8”; oznacza to poprawne uruchomienie funkcji FP.

Aby włączyć tryb „FP12”, postępuj zgodnie z instrukcją poniżej (dostępne tylko w wybranych modelach):

- Postępuj zgodnie z instrukcją uruchomienia trybu FP8

- Gdy mamy już uruchomiony tryb FP8, naciśnij dwukrotnie strzałkę w dół, a na wyświetlaczu pokaże się „12”, oznacza to poprawne uruchomienie tej funkcji.

Wybrane modele mają możliwość uruchomienia funkcji FP8 za pomocą aplikacji mobilnej (wciśnij piktogram słoneczka opisany jako FP).

Naciśnięcie przycisków ON/OFF, Sleep, Mode, Fan lub przycisków w górę i dół podczas pracy w funkcji AP spowoduje jej anulowanie.

**Uwaga:** Funkcja jest przeznaczona tylko dla klimatyzatorów z wbudowaną pompą ciepła.

Naciśnięcie przycisków ON/OFF, Sleep, Mode, Fan lub przycisków w górę i dół podczas pracy w funkcji AP spowoduje jej anulowanie.

### 7.8. Funkcja blokady (LOCK)

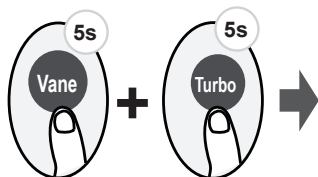

Naciśnij jednocześnie przycisk Vane i przycisk Turbo na jednocześnie dłużej niż 5 sekund, aby aktywować funkcję blokady. Wszystkie przyciski nie będą reagować poza naciśnięciem tych dwóch ponownie przez dwie sekundy, aby wyłączyć blokadę.

### 7.9. Funkcja Turbo (wybrane modele)

Naciśnij przycisk Turbo

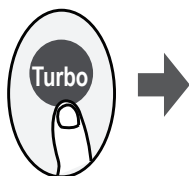

Po wybraniu funkcji Turbo w trybie chłodzenia (COOL), urządzenie będzie wydmuchiwać chłodne powietrze z maksymalną siłą, aby szybko schłodzić pomieszczenie.

Po wybraniu funkcji Turbo w trybie ogrzewania (HEAT) (wyłącznie w urządzeniach z wbudowaną pompą ciepła), klimatyzator będzie wydmuchiwać ciepłe powietrze z maksymalną siłą, aby szybko ogrzać pomieszczenie.

### 7.10. Przycisk funkcyjny SET

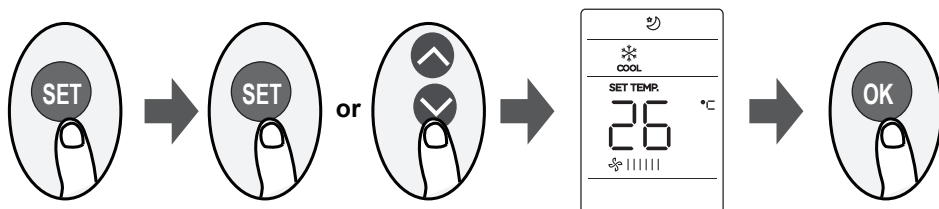

- Należy nacisnąć przycisk SET, aby wejść do ustawień funkcji, a następnie nacisnąć ponownie przycisk SET lub przycisk  $\nabla$  lub  $\blacktriangle$ , aby wybrać żądaną funkcję. Wybrany wskaźnik zacznie migać na ekranie pilota, następnie naciśnij przycisk OK, aby potwierdzić.

- Aby anulować wybraną funkcję, wykonaj te same czynności, co powyżej
- Należy nacisnąć przycisk SET, aby przewijać funkcje operacyjne w następujący sposób:

Aktywne oczyszczanie (☼) → Jonizator powietrza\* (∅) → Funkcja snu (Sleep) (☺) →  
→ Funkcja Follow Me (⊕) → Tryb AP (📶)

**Uwaga[\*]:** Niektóre modele.

#### **Funkcja Active Clean (☼) (niektóre modele):**

Funkcja Active Clean to zaawansowana funkcja samoczyszczenia wymiennika jednostki wewnętrznej klimatyzatora. Polega na maksymalnym wychłodzeniu, a następnie maksymalnym wygrzaniu wymiennika. Funkcja ma na celu wyeliminowanie niepożądanych bakterii i grzybów. Aby aktywować funkcję, należy nacisnąć przycisk „CLEAN” lub wybrać ☼ poprzez przycisk „SET”, a na wyświetlaczu jednostki wewnętrznej pojawi się napis „CL”.

#### **Jonizacja powietrza (∅) (niektóre modele):**

Po zainicjowaniu tej funkcji jonizator załączy się i pomoże oczyścić powietrze w pomieszczeniu.

#### **Funkcja snu (Sleep) (☺):**

Funkcja służy do zmniejszania zużycia energii podczas snu (i nie jest koniecznym pozostawi te same ustawienia temperatury), aby ustawić komfortowe warunki podczas spania. Funkcję tę można aktywować tylko za pomocą pilota.

**Uwaga:** Funkcja snu nie jest dostępna w trybie wentylacji (FAN) i osuszania (DRY).

**Funkcja Follow me (  ):**

Funkcja „Follow Me” umożliwia odczyt temperatury w pomieszczeniu poprzez pilot. Pilot wysyła informacje o temperaturze do klimatyzatora co parę minut (w zależności od modelu). Funkcja dostępna w trybie: automatycznym (AUTO), chłodzenia (COOL) lub grzania (HEAT). Pomiar temperatury otoczenia za pomocą pilota w funkcji „Follow Me” umożliwia precyzyjne zarządzanie temperaturą w pomieszczeniu, by zapewnić maksymalny komfort.

**Uwaga:**

*Pamiętaj, że pilot przesyła odczyt temperatury za pomocą czujnika IR (irda), dlatego musi być skierowany w kierunku jednostki wewnętrznej! Klimatyzator wyłączy funkcję Follow me, jeśli nie otrzyma odczytu temperatury przez około 7 minut.*

*Aby włączyć tryb „Follow Me”, postępuj zgodnie z instrukcją poniżej:*

**Wariant I**

- *Aby włączyć, nacisnąć i przytrzymać przycisk „TURBO” przez około 7 sekund, aż na ekranie pilota pokaże się napis „ON”*
- *Aby wyłączyć, nacisnąć i przytrzymać przycisk „TURBO” przez około 7 sekund, aż na ekranie pilota pokaże się napis „OFF”*

**Wariant II**

- *Aby włączyć, naciśnij przycisk „SET”, by wejść w dostępne funkcje, następnie wciskając przycisk „SET” co 1 sekundę, wybierz ikonę „Follow Me” i naciśnij OK, by zatwierdzić włączenie funkcji.*
- *Aby wyłączyć, naciśnij przycisk „SET”, by wejść w dostępne funkcje, następnie naciskając przycisk „SET” co 1 sekundę, wybierz ikonę „Follow Me” i naciśnij OK, by zatwierdzić wyłączenie funkcji.*
- *Jeśli funkcja „Follow me” jest włączona, na ekranie pilota wyświetlana jest temperatura odczytywana przez czujnik znajdujący się w pilocie, a na klimatyzatorze pokazuje się temperatura zadana.*
- *Jeśli chcemy na ekranie klimatyzatora wyświetlić temperaturę z pilota, przytrzymaj przez około 3 sekundy przycisk „LED”. Wykonaj analogiczne czynności, jeśli chcesz powrócić do wyświetlania temperatury zadanej.*

**Tryb AP (  ):**

Aby przeprowadzić konfigurację sieci bezprzewodowej należy przejść w tryb AP poprzez naciśnięcie przycisku SET na pilocie. Niektóre modele nie posiadają trybu AP pod przyciskiem SET, wówczas aby wejść w tryb AP, należy nacisnąć i przytrzymać przycisk LED siedem razy w ciągu 10 sekund.

## NOTES

A series of horizontal dotted lines for writing notes.





email: [info@rotenso.com](mailto:info@rotenso.com)



PIECZEĆ INSTALATORA