

ROTENSO[®]
Live better

PL

EN

IMOTO

S E R I E S

IDU & ODU UNITS

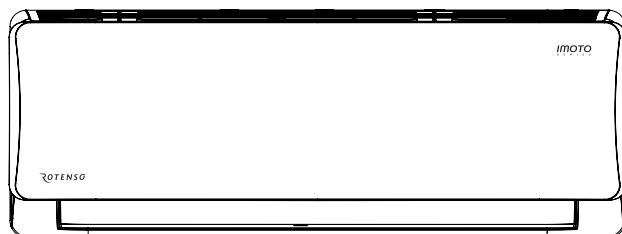

INSTRUKCJA OBSŁUGI
USER MANUAL

MODELE/MODELS:

I21Xi, I26X

I35X, I50X

I70X

www.rotenso.com

KLIMATYZATORY ŚCIENNE - IMOTO X

Instrukcja obsługi

Spis treści

ŚRODKI OSTROŻNOŚCI	3
CZĘŚĆ 1. BUDOWA KLIMATYZATORA	12
Jednostka wewnętrzna.....	12
Jednostka zewnętrzna	12
Wskaźniki	12
CZĘŚĆ 2. OBSŁUGA URZĄDZENIA	13
Funkcje specjalne.....	13
Zakres temperatur pracy.....	13
Ręczna obsługa urządzenia.....	14
Regulacja kierunku przepływu powietrza	15
Sposób pracy klimatyzatora	16
CZĘŚĆ 3. CZYNNOŚCI SERWISOWE	17
Przed przystąpieniem do serwisu	17
Czyszczenie urządzenia i filtrów	18
Wymiana filtrów	18
Przygotowanie urządzenia do długiego okresu bezczynności	19
Przedsezonowa kontrola	19
CZĘŚĆ 4. ROZWIĄZYWANIE PROBLEMÓW	20
Symptomy nie oznaczające awarii urządzenia.....	20
Możliwe usterki.....	22
CZĘŚĆ 5. OBSŁUGA PILOTA	23
Specyfikacja techniczna	23
Skrócona instrukcja obsługi.....	23
Podstawowa obsługa pilota.....	24
Przyciski i funkcje.....	26
Wskaźniki na ekranie pilota.....	27
Jak korzystać z funkcji podstawowych	29
Jak korzystać z funkcji zaawansowanych.....	32
ŚRODKI OSTROŻNOŚCI DLA KONTROLERÓW PRZEWODOWYCH.....	37
CZĘŚĆ 6. OBSŁUGA STEROWNIKA PRZEWODOWEGO ZATO X	40
CZĘŚĆ 7. OBSŁUGA STEROWNIKA PRZEWODOWEGO SAVA X	54
ZAŁĄCZNIK DOTYCZĄCY CZYNNIKA CHŁODNICZEGO R290/R32	87
WARUNKI GWARANCJI	94

ŚRODKI OSTROŻNOŚCI

OSTRZEŻENIE

Tylko wykwalifikowane osoby powinny instalować i serwisować sprzęt. Instalacja, rozruch i serwis urządzeń może być niebezpieczny i wymaga specjalistycznej wiedzy i przeszkolenia. Nieprawidłowo zainstalowany, przygotowany lub wymieniony sprzęt przez niewykwalifikowane osoby może spowodować poważne obrażenia ciała, a nawet śmierć. Podczas pracy przy urządzeniu należy przestrzegać wszelkich środków ostrożności zawartej w niniejszej instrukcji, na naklejkach i etykietach urządzenia.

UTYLIZACJA:

Nie wyrzucaj urządzenia razem z niesortowanymi odpadami komunalnymi. Konieczne jest przekazanie tego typu odpadów do specjalnego przetworzenia. Wyrzucanie urządzenia razem z innymi odpadami z gospodarstwa domowego jest nielegalne.

Istnieje kilka sposobów pozbycia się sprzętów tego typu:

- A. Miasto organizuje zbiórki odpadów elektronicznych, podczas których można przekazać urządzenie bez ponoszenia kosztów.
- B. Podczas kupowania nowego urządzenia sprzedawca przyjmie nasze stare urządzenie bez żadnej opłaty.
- C. Producent odbierze od klienta produkt bez obciążania go kosztami.
- D. Produkty tego typu, zawierające cenne elementy, mogą zostać sprzedane na skupie metali.

Wyrzucenie urządzenia „na dziko” naraża Ciebie oraz Twoich najbliższych na ryzyko utraty zdrowia. Niebezpieczne substancje z urządzenia mogą przeniknąć do wód gruntowych stwarzając niebezpieczeństwo przedostania się do łańcucha pokarmowego ludzi.

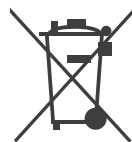

ŚRODKI OSTROŻNOŚCI

Czynnik chłodniczy R32 stosowany w klimatyzatorach Rotenso® jest przyjazny dla środowiska. Są to gazy palne i bezwonne. Co więcej, potrafią być łatwopalne i mogą spowodować pożar/wybuch pod pewnymi warunkami. Stosując się do poniższych ostrzeżeń i tabeli unikniesz ryzyka pożaru czy wybuchu. Zainstaluj klimatyzator zgodnie z zawartymi w instrukcji wytycznymi i używaj go zgodnie z jego przeznaczeniem.

W porównaniu z innymi czynnikami chłodniczymi, czynnik R32 jest przyjazny dla środowiska i nie niszczy strefy ozonowej, a wartość wytwarzanego przez niego efektu cieplarnianego jest bardzo niska.

Szczegółowe parametry oraz informacje nt. zakupionego urządzenia znajdują się w załączonej do urządzenia karcie produktu (w tym rodzaj oraz ilość zastosowanego czynnika chłodniczego, współczynnik ocieplenia globalnego, ekwiwalent CO₂).



OSTRZEŻENIE: *Ryzyko pożaru / materiał łatwopalny*

ŚRODKI OSTROŻNOŚCI

OSTRZEŻENIE

- Przeczytaj instrukcję przed instalacją, użytkowaniem czy konserwacją urządzenia.
- Nie używaj środków umożliwiających rozmrażanie, silnych detergentów do czyszczenia i innych substancji niż zalecane przez producenta.
- Nie przebijaj ani nie rzucaj urządzeniem.
- Nie używaj urządzenia w miejscach gdzie występują stałe źródła ciepła (np. otwarty płomień, urządzenia do zapłonu lub nagrzewnice elektryczne).
- W przypadku koniecznej konserwacji urządzenia, należy skontaktować się z instalatorem. W czasie konserwacji personel musi ściśle przestrzegać instrukcji producenta. Konserwacja nie może być przeprowadzana przez osoby niewykwalifikowane.
- Konieczne jest przestrzeganie przepisów krajowych, związanych z użytkowaniem czynników chłodniczych.
- Konieczne jest usunięcie czynnika chłodniczego z urządzenia podczas jego konserwacji czy utylizacji.



WAŻNE INFORMACJE

Przed instalacją i uruchomieniem urządzenia należy uważnie przeczytać instrukcję obsługi, montażu i instalacji.

ŚRODKI OSTROŻNOŚCI

ZASADY BEZPIECZEŃSTWA

UWAGA



- Przeczytaj niniejszą instrukcję obsługi przed instalacją i użytkowaniem urządzenia.
- Upewnij się, że podstawa jednostki zewnętrznej jest mocno i stabilnie zamontowana.
- Po zainstalowaniu klimatyzatora wykonaj cykl testów i zapisz dane operacyjne.
- Sprawdź czy gniazdko jest odpowiednio uziemione, w przeciwnym razie zmień je.
- Podczas pracy przy zaciskach wszystkie obwody zasilające muszą być odłączone od zasilania.
- Dzieci nie mogą mieć dostępu do strefy montażu, podczas instalacji jednostki wewnętrznej jak i zewnętrznej.
- Jednostka wewnętrzna klimatyzatora musi być zabezpieczona odpowiednim bezpiecznikiem przed różnego rodzaju przepięciami.
- Wartość znamionowa bezpiecznika zainstalowanego w urządzeniu to T 5A / 250V.
- Klimatyzator może być zainstalowany wyłącznie przez osoby do tego wykwalifikowane.
- Upewnij się, że napięcie sieciowe odpowiada napięciu na tabliczce znamionowej urządzenia. Utrzymuj wtyczkę i przewody w czystości. Wtyczkę zasilającą należy prawidłowo włożyć do gniazda, powinna być mocno dociśnięta do gniazda, aby uniknąć ryzyka porażenia prądem lub pożaru.

ŚRODKI OSTROŻNOŚCI

UWAGA



- Czyszczenie i konserwacja muszą być wykonywane przez wykwalifikowane osoby. Przed przystąpieniem do czynności należy najpierw odłączyć urządzenie od zasilania.
- Urządzenie powinno być wyposażone w elementy pozwalające na odłączenie od sieci zasilającej z separacją styków na wszystkich biegunach, zapewniając pełne odłączenie w warunkach przepięcia kategorii III.
- Nie instaluj urządzenia w pobliżu substancji łatwopalnych (alkohol itp.) czy pojemników ciśnieniowych (np. puszki aerozolowe).
- Jeśli urządzenie ma być zainstalowane w miejscu bez możliwości wentylacji, należy podjąć odpowiednie środki ostrożności, aby zapobiec wyciekowi czynnika chłodniczego do otoczenia, które może grozić pożarem.
- Opakowania urządzeń nadają się do recyklingu i należy wyrzucić je do odpowiednich pojemników na odpady. Samo urządzenie, pod koniec jego pracy, należy oddać do specjalnego punktu odbioru.
- Klimatyzatory należy używać wyłącznie zgodnie z instrukcją obsługi. Niniejsza instrukcja uwzględnia wszystkie możliwe warunki i sytuacje, które mogą wystąpić.
- Nigdy nie instaluj klimatyzatora samodzielnie, zawsze kontaktuj się z wyspecjalizowanym personelem technicznym.
- Kłapa klimatyzatora, odpowiedzialna za kierunek przepływu powietrza (żaluzja), w trybie ogrzewania musi być skierowana w dół, a podczas trybu chłodzenia - w górę.

ŚRODKI OSTROŻNOŚCI

UWAGA



- Klimatyzator zawsze powinien być ustawiony na najbardziej adekwatną temperaturę do panujących warunków klimatycznych.
- Baterie w pilocie należy wyrzucić do odpowiedniego pojemnika z materiałami do recyklingu.
- Sprawdź, czy układ chłodzenia jest szczelny i nie dostaje się do niego powietrze, ani nie ma wycieku czynnika chłodniczego.
- Urządzenie należy instalować zgodnie z normami krajowym.
- Urządzenie może być obsługiwane przez dzieci powyżej 8 roku życia, osoby upośledzone umysłowo lub fizycznie oraz osoby bez odpowiedniego doświadczenia i wiedzy, o ile zostały wcześniej właściwie poinstruowane lub odbywa się to pod okiem osoby z odpowiednią wiedzą. Dzieci nie powinny bawić się klimatyzatorem. Czyszczenie i konserwacja nie może być wykonywana przez dzieci bez nadzoru.
- Odłącz urządzenie i ustaw odpowiednio żaluzję kierunku powietrza, jeśli nie zamierzasz używać go przez dłuższy czas.
- Jeśli z urządzenia wydobywa się dym, bądź dziwny zapach spalenizny, należy natychmiast odłączyć zasilanie i skontaktować się z serwisem.
- Jeśli urządzenie jest uruchomione nie wolno wyłączać go ciągnąc za wtyczkę zasilającą. Może to spowodować iskrę i pożar.
- Urządzenie to zostało zaprojektowane do pracy w warunkach domowych, nie wolno go używać do żadnych innych celów, takich jak np. suszenie ubrań, chłodzenie żywności itp.

ŚRODKI OSTROŻNOŚCI

UWAGA



- Wszelkie naprawy przeprowadzane są wyłącznie przez autoryzowany serwis producenta. Nieprawidłowa naprawa przez osoby niewykwalifikowane może narazić użytkownika na ryzyko porażenia prądem i uszkodzeniem mienia.
- Zawsze używaj urządzenia z zamontowanym filtrem powietrza. W innym przypadku może to spowodować nadmierne gromadzenie się kurzu lub pyłów na wewnętrznych częściach klimatyzatora, co może doprowadzić do jego awarii.
- Użytkownik jest odpowiedzialny za zainstalowanie urządzenia przez wykwalifikowanego technika, który musi sprawdzić, czy klimatyzator jest uziemiony zgodnie z obowiązującymi normami i przepisami. Technik powinien zamontować wyłącznik termomagnetyczny.
- Nie należy narażać się na bezpośredni przepływ zimnego powietrza przez dłuższy czas. Bezpośrednia i długotrwała ekspozycja na zimne powietrze może być niebezpieczna dla zdrowia. Szczególną ostrożność należy zachować, gdy w pomieszczeniu przebywają dzieci, osoby chore lub starsze.

ŚRODKI OSTROŻNOŚCI

UWAGA



- W żaden sposób nie zmieniaj właściwości i przeznaczenia urządzenia.
- Nie zostawiaj na długo otwartych okien lub drzwi, gdy klimatyzator jest włączony i działa.
- Nie wspinaj się na jednostkę, ani nie stawiaj jej na żadnym przedmiocie. Nie kładź na niej żadnych ciężkich ani gorących przedmiotów.
- Nie zginaj, nie ciągnij ani nie ściskaj przewodu zasilającego urządzenia, czynności te mogą go uszkodzić. Jeśli dojdzie do uszkodzenia przewodu elektrycznego, skontaktuj się z działem serwisu celem jego wymienienia. W innym przypadku grozi to porażeniem prądem lub pożarem.
- Nie dotykaj urządzenia wilgotnymi lub mokrymi rękoma.
- Nie zasłaniaj wlotu i wylotu powietrza klimatyzatora i jednostki zewnętrznej. Ich zablokowanie spowoduje zmniejszenie sprawności urządzeń oraz awarie i uszkodzenia.
- Nie instaluj urządzenia w miejscach, w których powietrze może zawierać gaz i gdzie będzie narażone na substancje oleiste, siarkowe itp. Nie instaluj urządzenia w pobliżu źródeł ciepła.
- Urządzenie nie może być obsługiwane przez dzieci poniżej 8 roku życia, osoby upośledzone umysłowo lub fizycznie oraz osoby bez odpowiedniego doświadczenia i wiedzy.
- Długa i bezpośrednia ekspozycja strumienia zimnego powietrza na rośliny i zwierzęta może mieć na nie negatywny wpływ.

ŚRODKI OSTROŻNOŚCI

UWAGA



- Nie instaluj urządzenia w mokrych i wilgotnych miejscach (np. łazienka). Izolacja elektryczna może zostać uszkodzona i spowodować porażenie prądem.
- Nie kieruj strumienia powietrza klimatyzatora na rośliny i zwierzęta.
- Nie wtykaj żadnych przedmiotów do urządzenia, może to spowodować uszkodzenia ciała.

CZĘŚĆ 1. BUDOWA KLIMATYZATORA

1. ELEMENTY KLIMATYZATORA

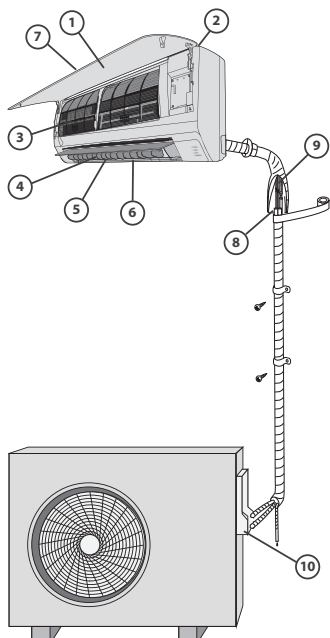

Odbiornik sygnału



Jednostka wewnętrzna	Jednostka zewnętrzna
1. Panel przedni	8. Rura przyłączeniowa
2. Wlot powietrza	9. Przewód
3. Filtr powietrza	10. Zawór odcinający
4. Wylot powietrza	
5. Kratka poziomego przepływu powietrza	
6. Żaluzje pionowe (wewnątrz)	
7. Wyświetlacz	

PAMIĘTAJ

Wszystkie rysunki zawarte w tej instrukcji mają charakter poglądowy.

Rzeczywisty wygląd panelu przedniego oraz wyświetlacza jednostki wewnętrznej, którą zakupiłeś, może odbiegać od tego, który widzisz na rysunku. Ogólny zarys kształtu urządzenia jest taki, jak przedstawiono na rysunku.

Wskaźniki



Wskaźnik temperatury

Wyświetla wartość temperatury nastawionej w trakcie pracy klimatyzatora.

W przypadku pojawienia się usterki wyświetla odpowiedni kod błędu.



Wskaźnik FRESH

Dioda zapala się podczas aktywnej funkcji Clean Air.



Wskaźnik DEFROST

(tylko w trybie chłodzenia i grzania)

Dioda zapala się podczas uruchomienia automatycznego odszraniania lub podczas gdy funkcja kontroli ciepłego powietrza jest aktywna w trybie grzania.



Wskaźnik pracy

W czasie pracy dioda informuje o pracy urządzenia.



Wskaźnik timer

Dioda sygnalizuje pracę jednostki z włączonym trybem programowania czasowego.

CZĘŚĆ 2. OBSŁUGA URZĄDZENIA

1. FUNKCJE SPECJALNE

Funkcja wykrywania wycieku czynnika chłodniczego

Dzięki tej nowej funkcji wykrycie wycieku czynnika chłodniczego przez jednostkę zewnętrzną zostanie zaalarmowane poprzez pojawienie się symbolu „EC” na ekranie wyświetlacza oraz miganie diod LED.

Funkcja zapamiętywania położenia żaluzji (opcjonalna)

Funkcja pozwala na zapamiętanie kąta otwarcia żaluzji mieszczącego się w bezpiecznym zakresie. Jeżeli położenie żaluzji wybiega poza ten zakres, urządzenie zapamięta graniczną wartość bezpiecznego kąta.

W przypadku gdy naciśnięty zostanie przycisk sterowania ręcznego lub wtyczka przewodu zasilającego urządzenie zostanie wyciągnięta i ponownie włożona do gniazdka sieciowego żaluzje powrócą do ustawienia standardowego.

Zalecamy nie ustawiać małego kąta otwarcia żaluzji, gdyż może to spowodować wykraplanie się i kapanie wody z powierzchni klimatyzatora.

Funkcja samodzielnego czyszczenia (opcjonalna)

- Po wyłączeniu jednostki pracującej w trybie grzania urządzenie automatycznie oczyści parownik i utrzyma go w czystości aż do kolejnej pracy.
- Schemat postępowania urządzenia w trakcie samoczyszczenia: Tryb wentylowania (FAN), prędkość wentylatora - niska (LOW) -- tryb grzania (HEAT), prędkość wentylatora - niska (tylko jednostki chłodząco-grzejące) -- tryb wentylowania -- zatrzymanie -- wyłączenie (OFF).

PAMIĘTAJ:

- Funkcję samodzielnego czyszczenia można włączyć tylko podczas pracy urządzenia w trybie chłodzenia (automatycznego - AUTO COOL lub wymuszonego - FORCED COOL) oraz osuszania (DRY).
- Zaleca się, aby urządzenie pracowało w trybie chłodzenia przynajmniej pół godziny przed aktywowaniem funkcji. Uruchomienie funkcji samodzielnego czyszczenia spowoduje anulowanie ustawień programatora czasowego.
- Naciśnięcie przycisku SELF CLEAN podczas czyszczenia urządzenia sprawi, że jednostka wyłączy się.

Funkcja zapobiegania powstawaniu pleśni (opcjonalnie)

- Po wyłączeniu jednostki pracującej w trybie COOL, DRY lub AUTO (COOL) klimatyzator będzie kontynuował pracę jeszcze przez 7-10 minut (w zależności od modelu) przy niskiej prędkości wentylatora. Jednostka pracująca w trybie HEAT po wyłączeniu będzie pracować przez 30 sekund z niską prędkości wentylatora. Takie zachowanie urządzenia pozwoli wysuszyć jego wnętrze z powstałego kondensatu i zapobiec rozwojowi pleśni.
- Nie uruchamiaj ponownie urządzenia podczas gdy aktywna jest funkcja zapobiegania powstawaniu pleśni a klimatyzator nie uległ całkowitemu wyłączeniu.

2. ZAKRES PRACY

Tryb	Tryb chłodzenia	Tryb grzania	Tryb osuszania
Temperatura			
Zakres pracy w pomieszczeniu	17°C~32°C	0°C~30°C	10°C~32°C
Zakres pracy na zewnątrz	-15°C~50°C	-22°C~30°C	0°C~50°C

CZĘŚĆ 2. OBSŁUGA URZĄDZENIA

❗ PAMIĘTAJ

1. Najwyższą sprawność urządzenie będzie osiągać w powyższych zakresach temperatur. Jeżeli klimatyzator będzie pracował w temperaturach z poza wyżej wymienionego zakresu, aktywowane mogą zostać niektóre funkcje zabezpieczające, powodujące nienaturalną pracę urządzenia.
2. Z klimatyzatora pracującego przez długi czas w otoczeniu o wysokiej wilgotności (przekraczającej 80%) mogą kapać krople wody. W takiej sytuacji zalecane jest ustawienie maksymalnego kąta otwarcia żaluzji pionowych (pionowo względem podłogi) i uruchomienie wentylatora przy wysokiej prędkości (HIGH).

3. RĘCZNA OBSŁUGA URZĄDZENIA

Jednostki wewnętrzne zaopatrzone zostały w przycisk umożliwiający sterowanie urządzeniem w trakcie awarii pilota. Można się do niego dostać otwierając panel przedni. Z przycisku należy korzystać jedynie przy awarii bądź konieczności serwisu pilota bezprzewodowego.

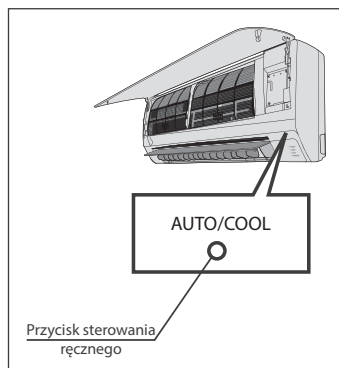

❗ PAMIĘTAJ

Wyłącz urządzenie przed skorzystaniem z przycisku sterowania ręcznego. Jeżeli jednostka jest w trakcie pracy, naciśnij przycisk sterowania ręcznego aż do jej wyłączenia.

1. Otwórz i unieś panel przedni do momentu aż usłyszysz kliknięcie oznajmiające o zablokowaniu panelu. Przy niektórych modelach należy skorzystać z wspornika podpierającego panel.
2. Jednokrotne naciśnięcie przycisku sprawi, że jednostka rozpocznie pracę w trybie chłodzenia. Dwukrotne naciśnięcie przycisku rozpocznie pracę w trybie grzania, trzykrotne spowoduje wyłączenie jednostki.
3. Zamknij panel.

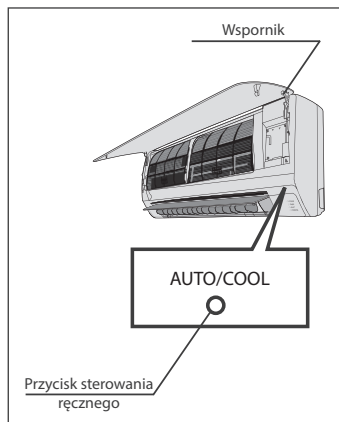

⚠ UWAGA

Przycisku należy używać tylko w sytuacjach awaryjnych. Aby powrócić do sterowania za pomocą pilota należy po prostu ponownie zacząć z niego korzystać.

CZĘŚĆ 2. OBSŁUGA URZĄDZENIA

4. REGULACJA KIERUNKU PRZEPŁYWU POWIETRZA

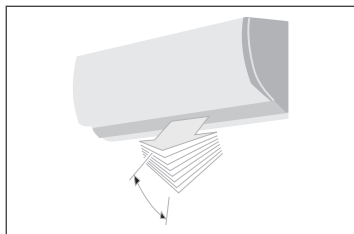

Nieprawidłowa regulacja kierunku przepływu powietrza może powodować nierównomierny rozkład temperatur w pomieszczeniu i związany z tym dyskomfort.

Skorzystaj z pilota bezprzewodowego, aby dostosować położenie żaluzji poziomych oraz pionowych.

Regulacja przepływu powietrza w płaszczyźnie pionowej (górze--dół)

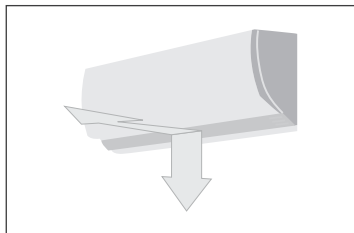

Regulacji należy dokonywać przy włączonej jednostce wewnętrznej, korzystając z pilota bezprzewodowego. Każdorazowe naciśnięcie przycisku zmiany położenia żaluzji spowoduje zmianę kąta ich nachylenia. Szczegółowych informacji szukaj w instrukcji obsługi pilota.

Regulacja przepływu powietrza w płaszczyźnie poziomej (prawy--lewo)

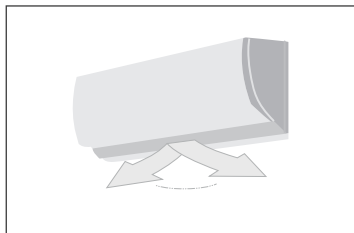

Regulacji należy dokonywać przy włączonej jednostce wewnętrznej, korzystając z pilota bezprzewodowego. Przytrzymanie przycisku „SWING” przez 3 sekundy uruchamia funkcję wachlowania żaluzją pionową. Żeby ustawić ją w miejscu docelowym, oczekuj, aż żaluzja się dostosuje, a następnie ponownie przytrzymaj przycisk „SWING” przez około 3 sekundy.



UWAGA

- Przy długotrwałej pracy klimatyzatora w trybie chłodzenia lub osuszania nie kieruj strumienia powietrza ku dołowi. Może to spowodować kondensację pary wodnej na powierzchni żaluzji i spadanie kropeł wody na podłogę lub meble.
- Włączając urządzenie zaraz po jego wyłączeniu, poziome żaluzje mogą nie poruszać się przez około 10 sekund.
- Kąt otwarcia żaluzji poziomych nie powinien być zbyt mały, gdyż może to wpłynąć na efektywność grzania lub chłodzenia poprzez ograniczenie przepływu powietrza.
- Nie poruszaj ręcznie żaluzji poziomych. Może to spowodować ich desynchronizację. Jeżeli już do tego dojdzie, należy wyłączyć urządzenie, odłączyć od zasilania na kilka sekund, a następnie uruchomić ponownie.
- Nie korzystaj z urządzenia gdy żaluzje poziome są w pozycji zamkniętej.

CZĘŚĆ 2. OBSŁUGA URZĄDZENIA

5. SPOSÓB PRACY KLIMATYZATORA

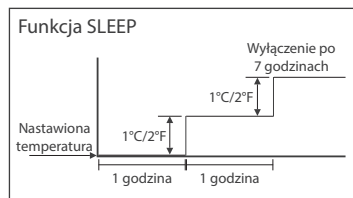

Chłodzenie

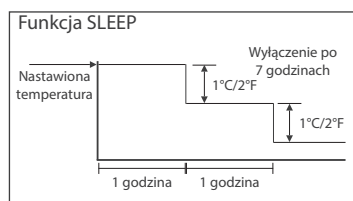

Grzanie

Praca w trybie AUTO

- Urządzenie pracujące w trybie automatycznym na podstawie różnicy pomiędzy aktualną temperaturą pomieszczenia a nastawioną temperaturą zdecydowanie czy powinno chłodzić, grzać (tylko w przypadku jednostek chłodząco-grzejących), czy może wentylować.
- Klimatyzator będzie kontrolował temperaturę w pomieszczeniu i dostosowywał ją do nastawionej temperatury. Jeżeli będziesz czuł się niekomfortowo w trakcie pracy urządzenia w trybie automatycznym, zmień nastawioną temperaturę.

Praca przy aktywnej funkcji SLEEP

Naciśnięcie przycisku SLEEP w trakcie chłodzenia, grzania (tylko modele chłodząco-grzejące) bądź pracy jednostki wewnętrznej w trybie automatycznym, spowoduje obniżenie (przy grzaniu) bądź podwyższenie (przy chłodzeniu) temperatury w pomieszczeniu o 1°C/2°F co godzinę przez pierwsze 2 godziny, utrzymanie stałej temperatury przez kolejne 5 godzin, a następnie wyłączenie urządzenia. Taki zabieg pozwala na zaoszczędzenie energii przy utrzymaniu komfortowych warunków w trakcie nocy.

Tryb osuszania

W trakcie osuszania prędkość wentylatora kontrolowana będzie przez jednostkę wewnętrzną. Jeżeli temperatura pomieszczenia w czasie osuszania spadnie poniżej 10°C (50°F), sprężarka ulegnie wyłączeniu. Ponowne uruchomienie sprężarki nastąpi, gdy temperatura przekroczy 12°C (54°F).

Optymalna wydajność

Aby osiągnięci urządzenia były najwyższe, stosuj się do poniższych zasad:

- Wyreguluj kierunek nawiewu powietrza tak, aby nie był skierowany bezpośrednio na znajdujących się w pomieszczeniu ludzi.
- Dostosuj poziom temperatury tak, aby osiągnąć komfort cieplny. Nie ustawiaj skrajnych wartości temperatury.
- Zamknij okna i drzwi, gdy klimatyzator pracuje w trybie chłodzenia lub grzania. Może to spowodować obniżenie efektywności pracy urządzenia.
- Korzystaj z programatora czasowego, aby zaprogramować czas włączenia klimatyzatora.
- Nie umieszczaj żadnych przedmiotów w pobliżu wlotu i wylotu powietrza z urządzenia. Może to doprowadzić do obniżenia sprawności klimatyzatora, a nawet jego wyłączenia.
- Cyklicznie czyść filtr powietrza. Zredukowany przepływ powietrza ograniczy wydajność urządzenia.
- Nie korzystaj z klimatyzatora przy zamkniętych żaluzjach poziomych.

CZĘŚĆ 3. CZYNNOŚCI SERWISOWE

1. CZYNNOŚCI PRZED PRZYSTĄPIENIEM DO SERWISU

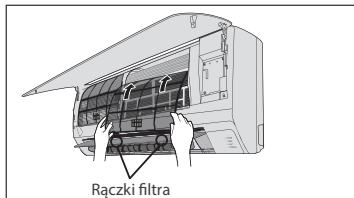
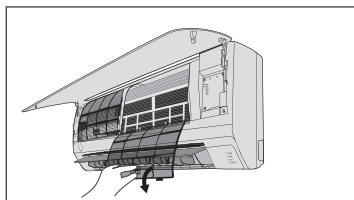
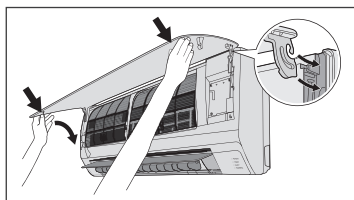
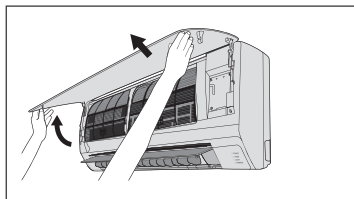

Przed przystąpieniem do serwisu

- Wyłącz klimatyzację przed przystąpieniem do czyszczenia. Przetrzyj urządzenie miękką, suchą szmatką. Nie korzystaj z wybielaczy ani materiałów ściernych.

PAMIĘTAJ

Przed przystąpieniem do czyszczenia urządzenia odłącz je od zasilania.

UWAGA

- Silnie zabrudzone urządzenie można przetrzeć wilgotną, zimną szmatką. Zwilżone powierzchnie należy wytrzeć do sucha.
- Nie korzystaj ze środków chemicznych ani ściereczek do kurzu.
- Nie stosuj benzyny, rozcieńczalników, proszku polerskiego ani innych podobnych rozpuszczalników. Mogą one spowodować pęknięcie bądź deformację czyszczonych powierzchni.
- Czyszczenie panelu przedniego wodą, której temperatura przekracza 40°C/104°F może skutkować jego deformacją bądź utratą pierwotnego koloru.

CZĘŚĆ 3. CZYNNOŚCI SERWISOWE

2. CZYSZCZENIE URZĄDZENIA I FILTRÓW

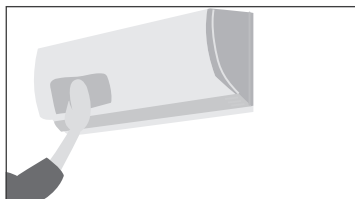

Czyszczenie urządzenia

Przetrzyj urządzenie suchą szmatką. Jeżeli zabrudzenia są silne zwilż szmatkę w ciepłej wodzie.

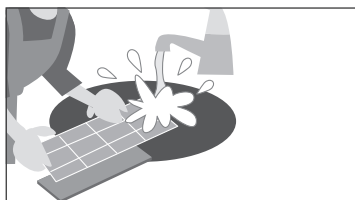

Czyszczenie filtra oczyszczającego oraz filtra odświeżającego powietrze

Zabrudzony filtr powietrza może znacząco obniżyć sprawność urządzenia. Zaleca się czyszczenie filtra co 2 tygodnie.

1. Otwórz i unieś panel przedni do momentu aż usłyszysz kliknięcie oznajmiające o zablokowaniu panelu. Przy niektórych modelach konieczne jest skorzystanie z wspornika podpierającego panel.
2. Chwyć filtr za rączki i delikatnie podnieś do góry. Wyjmij filtr z uchwytu i pociągnij ku dołowi.
3. Wyciągnij filtr z jednostki wewnętrznej.
Czyść filtr raz na 2 tygodnie, korzystając przy tym z odkurzacza bądź wody. Wilgotny filtr osusz w chłodnym miejscu.
4. Wyjmij filtr odświeżający powietrze z ramy trzymającej (tylko w niektórych modelach).
 - Filtr odświeżający powietrze czyść przynajmniej raz w miesiącu i wymieniaj co 4-5 miesięcy.
 - Filtr czyść przy pomocy odkurzacza i susz w chłodnym miejscu.
5. Włóż filtr odświeżający powietrze na swoje miejsce.
6. Włóż filtr oczyszczający do jednostki wewnętrznej dbając o dopasowanie jego lewej i prawej krawędzi.

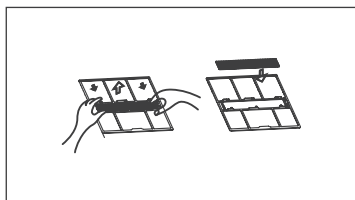

3. WYMIANA FILTRÓW

Wymiana filtra oczyszczającego i filtra odświeżającego powietrze

1. Wyjmij filtr oczyszczający powietrze.
2. Wyjmij filtr odświeżający powietrze.
3. Włóż nowy filtr odświeżający powietrze.
4. Umieść nowy filtr oczyszczający w urządzeniu.

CZĘŚĆ 3. CZYNNOŚCI SERWISOWE

4. PRZYGOTOWANIE DO DŁUGIEGO OKRESU BEZCZYNNOŚCI I PRZEDSEZONOWA KONTROLA

Przygotowanie do długiego okresu bezczynności

Jeżeli planujesz nie korzystać z urządzenia przez długi okres czasu, podejmij następujące działania:

1. Wyczyść jednostkę wewnętrzną oraz filtry.
2. Uruchom wentylator na około pół dnia aby osuszyć wnętrze urządzenia.
3. Wyłącz klimatyzator i odłącz od zasilania.
4. Usuń baterie z pilota bezprzewodowego.

Jednostka zewnętrzna wymaga okresowego przeglądu oraz czyszczenia. Nie podejmuj się tych czynności samodzielnie. Skontaktuj się ze sprzedawcą bądź serwisem.

Przedsezonowa kontrola

- Sprawdź czy przewody nie uległy uszkodzeniu i czy są prawidłowo podłączone.
- Wyczyść jednostkę wewnętrzną oraz filtry.
- Sprawdź czy filtry zostały zamontowane.
- Po długim okresie niekorzystania z urządzenia sprawdź czy wlot oraz wylot powietrza są drożne.



UWAGA

- W trakcie wyciągania filtra powietrza nie dotykaj metalowych części urządzenia. Ostre krawędzie mogą być przyczyną skaleczeń.
- Nie korzystaj z wody w trakcie czyszczenia wnętrza klimatyzatora. Woda może zniszczyć warstwę izolacyjną prowadząc do porażenia prądem elektrycznym.
- Przed przystąpieniem do czyszczenia urządzenia sprawdź czy zostało one odłączone od zasilania i czy wyłącznik instalacyjny jest w pozycji "off".
- Nie czyść filtra wodą, której temperatura przekracza 40°C/104°F. Strząśnij wodę z filtra a następnie umieść go w suchym, zacienionym miejscu aż do wyschnięcia. Nie wystawiaj filtra na bezpośrednie działanie promieni słonecznych, gdyż może ulec skurczeniu.

CZĘŚĆ 4. ROZWIĄZYWANIE PROBLEMÓW

1. SYMPTOMY NIE OZNACZAJĄCE AWARII URZĄDZENIA

Symptomy nie oznaczające awarii urządzenia

W trakcie prawidłowej pracy urządzenia mogą mieć miejsce poniżej opisane zjawiska.

1. System ochrony klimatyzatora.

Ochrona sprężarki

- Sprężarka nie może rozpocząć pracy przez 3-4 minuty po jej zakończeniu.

Zapobieganie strumieniowi zimnego powietrza (tylko jednostki chłodząco-grzejące)

- Jednostka została zaprojektowana tak, aby w trakcie pracy w trybie grzania nie wydymowała zimnego powietrza gdy wymiennik ciepła znajduje się w jednej z wymienionych niżej sytuacji i nie została osiągnięta nastawiona temperatura.
 - A) Proces grzania dopiero się rozpoczął.
 - B) Ma miejsce proces odszraniania.
 - C) Temperatura na zewnątrz nie mieści się w zakresie pracy urządzenia.
- Wentylator jednostki wewnętrznej oraz zewnętrznej ulega zatrzymaniu w trakcie procesu odszraniania (tylko jednostki chłodząco-grzejące).

Odszranianie (tylko jednostki chłodząco-grzejące)

- Szron pojawiający się na jednostce zewnętrznej w trakcie pracy w trybie grzania, przy niskiej temperaturze zewnętrznej i wysokiej wilgotności powietrza, może w znacznym stopniu obniżyć wydajność urządzenia.
- W takiej sytuacji urządzenie zaprzestanie grzania i przejdzie w tryb odszraniania.
- Czas odszraniania może wynosić od 4 do 10 minut w zależności od temperatury na zewnątrz i ilości powstałego szronu.

2. Biała mgła wydostająca się z jednostki wewnętrznej

- Z powodu dużej różnicy temperatur pomiędzy wlotem i wylotem powietrza oraz wysokiej wilgotności względnej z jednostki wewnętrznej pracującej w trybie chłodzenia może wydostawać się mgła.
- Mgła może pojawić się także podczas pracy w trybie grzania, na skutek podgrzania wody powstałej w trakcie odszraniania.

3. Podejrzone dźwięki

- W trakcie pracy, bądź zaraz po zatrzymaniu sprężarki możesz usłyszeć delikatne syczenie. Dźwięk ten wydawany jest przez przepływający czynnik chłodniczy.
- Możesz także usłyszeć ciche „strzelanie” w czasie pracy, bądź zaraz po zatrzymaniu sprężarki. Jest to skutkiem rozszerzalności cieplnej plastikowych elementów urządzenia, na które działają zmienne temperatury.
- Po podłączeniu jednostki wewnętrznej do zasilania może być słyszalny dźwięk żaluzji powracających do położenia sprzed odłączenia zasilania.

4. Kurz wywiewany z klimatyzatora

Jest to naturalne zjawisko występujące po długim czasie niekorzystania, bądź przy pierwszym uruchomieniu klimatyzatora.

5. Specyficzne zapachy wydobywające się z jednostki wewnętrznej

Klimatyzator wydziela zapachy, które przeniknęły do niego z materiałów budowlanych, mebli lub papierosów.

CZĘŚĆ 4. ROZWIĄZYWANIE PROBLEMÓW

6. Klimatyzator samoistnie zmienia tryb pracy z chłodzenia lub grzania (tylko w przypadku jednostek chłodząco-grzejących) na wentylowanie

Po osiągnięciu temperatury nastawionej sprężarka ulega wyłączeniu, a klimatyzator przechodzi w tryb wentylowania. Ponowne uruchomienie sprężarki nastąpi, gdy temperatura wzrośnie w trakcie chłodzenia lub spadnie w trakcie grzania (tylko w przypadku jednostek chłodząco-grzejących) do zadanej wartości.

7. Wykraplanie wody

Pracując w warunkach wysokiej wilgotności względnej powietrza (powyżej 80%), na powierzchni jednostki wewnętrznej może skraplać się woda. W takim przypadku ustaw maksymalny kąt otwarcia żaluzji poziomych i uruchom wentylator z wysoką prędkością.

8. Tryb grzania

Klimatyzator pracujący w trybie grzania pobiera ciepło z otoczenia za pośrednictwem jednostki zewnętrznej i oddaje je przy pomocy jednostki wewnętrznej. Spadek temperatury powietrza zewnętrznego powoduje zmniejszenie ilości transportowanego ciepła. W tym samym momencie wzrasta obciążenie cieplne klimatyzatora na skutek zwiększonej różnicy temperatur pomiędzy jednostką wewnętrzną i zewnętrzną. Jeżeli klimatyzator nie będzie w stanie zapewnić komfortowej temperatury zalecamy skorzystać z dodatkowego urządzenia grzewczego.

9. Funkcja automatycznego wznawiania pracy

- Zanik zasilania powoduje przerwanie pracy klimatyzatora. Wskaźnik pracy jednostek wewnętrznych nie wyposażonych w funkcję wznawiania pracy, po odzyskaniu zasilania zacznie migać. Naciśnięcie przycisku ON/OFF na pilocie bezprzewodowym umożliwi wtedy ponowne włączenie urządzenia.
- W przypadku jednostek wyposażonych w funkcję automatycznego wznawiania pracy urządzenie, które zostało ponownie zasilone uruchomi się samoczynnie i rozpocznie pracę przy wcześniejszych ustawieniach.

Problem	Migający wskaźnik pracy.	Jednostka może wyłączyć się lub kontynuować pracę w bezpiecznym trybie (w zależności od modelu).
	Jeden z następujących kodów błędów pojawia się na wyświetlaczu: E0,E1,E2,E3..., P0,P1,P2, P3..., lub F0,F1,F2,F3.	Jeżeli problem nie zniknie po 10 minutach odłącz zasilanie i podłącz je ponownie. W przypadku nieustąpienia błędu odłącz urządzenie od zasilania i skonsultuj się z najbliższym punktem serwisowym.
	Często przepalające się bezpieczniki lub częste działanie wyłącznika instalacyjnego.	Wyłącz klimatyzator, odłącz od zasilania, a następnie skontaktuj się z najbliższym sprzedawcą.
	Woda lub inny przedmiot spadł na klimatyzator.	
	Wyczuwalny nieprzyjemny zapach bądź słyszalne niepokojące dźwięki.	

CZĘŚĆ 4. ROZWIĄZYWANIE PROBLEMÓW

2. MOŻLIWE USTERKI

Nieprawidłowość	Przyczyna	Co należy zrobić?
Jednostka nie uruchamia się	Brak zasilania.	Poczekaj na powrót zasilania.
	Jednostka niepodłączona do gniazdka elektrycznego.	Sprawdź czy wtyczka znajduje się w gniazdku.
	Przepalony bezpiecznik.	Wymień bezpiecznik.
	Wyczerpane baterie pilota bezprzewodowego.	Wymień baterie.
	Ustawienie nieprawidłowego czasu dla programatora czasowego.	Poczekaj lub anuluj ustawienia programatora czasowego.
Jednostka nie chłodzi/ogrzewa (tylko jednostki chłodząco-grzejące) powietrza w pomieszczeniu wydajnie. Strumień powietrza wydobywa się z urządzenia.	Niewłaściwa temperatura nastawy.	Ustaw odpowiednią wartość temperatury. Szczegóły można znaleźć w rozdziale "Korzystanie z pilota bezprzewodowego".
	Zabrudzony filtr powietrza.	Wyczyść filtr.
	Drzwi lub okna są otwarte.	Zamknij drzwi i okna.
	Niedrożny wlot lub wylot powietrza jednostki zewnętrznej.	Usuń blokadę i ponownie uruchom jednostkę.
	Aktywowane 3-minutowe zabezpieczenie sprężarki.	Poczekaj.
Jeżeli nie udało się rozwiązać problemu, skontaktuj się z najbliższym dostawcą lub serwisem. Dokładnie opisz powstałą usterkę oraz oznaczenie posiadanego modelu urządzenia.		



UWAGA

Nie podejmuj się samodzielnej naprawy urządzenia. Skontaktuj się ze swoim sprzedawcą.

CZĘŚĆ 5. OBSŁUGA PILOTA BEZPRZEWODOWEGO

1. SPECYFIKACJA TECHNICZNA

Model	ANZU
Zasilanie	3.0V (Dry batteries R03/LR03×2)
Zasięg pilota	8m
Temperatura pracy	-5°C~60°C(23°F~140°F)

2. SKRÓCONA INSTRUKCJA OBSŁUGI

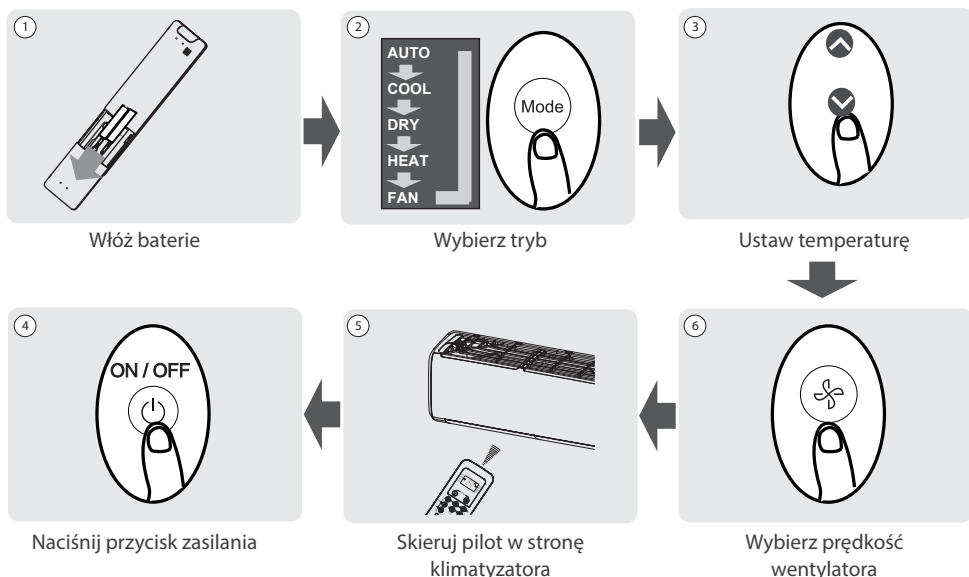

NIE MASZ PEWNOŚCI, CO ROBI DANA FUNKCJA?

Szczegółowy opis korzystania z klimatyzatora można znaleźć w rozdziałach jak korzystać z funkcji podstawowych i zaawansowanych w tej instrukcji.

SPECJALNA NOTATKA

- Wygląd przycisków na urządzeniu może się nieznacznie różnić od pokazanego przykładu.
- Jeśli jednostka wewnętrzna nie posiada danej funkcji, naciśnięcie przycisku tej funkcji na pilocie przyniesie żadnego efektu.

CZĘŚĆ 5. OBSŁUGA PILOTA BEZPRZEWODOWEGO

3. PODSTAWOWA OBSŁUGA PILOTA

3.1. Wkładanie i wymiana baterii

Twój klimatyzator może być wyposażony w dwie baterie (niektóre jednostki). Przed użyciem należy włożyć baterie do pilota.

1. Przesuń tylną pokrywę pilota w dół, odsłaniając komorę baterii.
2. Należy włożyć baterie, zwracając uwagę na dopasowanie biegunów (+) i (-) baterii do symboli wewnątrz komory baterii.
3. Należy wsunąć pokrywę baterii z powrotem na miejsce.

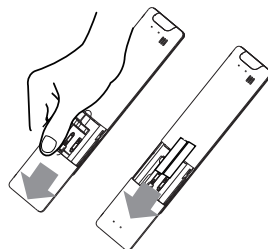

UWAGA

Aby uzyskać optymalną wydajność produktu:

- Nie należy mieszać starych i nowych baterii lub baterii różnych typów.
- Nie należy zostawiać baterii w pilocie jeśli nie planuje się używania urządzenia dłużej niż 2 miesiące.
- Nie należy wyrzucać baterii razem z niesortowanymi odpadami komunalnymi. Należy zapoznać się z lokalnymi przepisami dotyczącymi prawidłowej utylizacji baterii.
- Na dole symbolu utylizacji baterii czasami umieszczana jest nazwa pierwiastka. Wskazuje ona, że bateria zawiera metale ciężkie w stężeniu przekraczającym pewne wartości progowe. W tym przykładzie obok symbolu jest nazwa Pb: ołów (>0,004%).
- Zużyte urządzenia i baterie należy oddawać do specjalnych punktów selektywnej zbiórki odpadów w celu ich ponownego wykorzystania, recyklingu lub przetworzenia. Odpowiednia utylizacja zużytego sprzętu i baterii pomaga zapobiegać potencjalnym negatywnym konsekwencjom dla środowiska i zdrowia ludzkiego.



Pb

3.2. Wskazówki dotyczące korzystania z pilota

- Pilota należy używać w promieniu 8 metrów od urządzenia.
- Urządzenie wyemituje sygnał dźwiękowy, gdy pojawi się sygnał zdalny.
- Zastony, inne materiały i bezpośrednie światło słoneczne mogą zakłócać działanie odbiornika sygnału podczerwieni.
- Wyjmij baterie, jeśli pilot nie będzie używany dłużej niż 2 miesiące.

CZĘŚĆ 5. OBSŁUGA PILOTA BEZPRZEWODOWEGO

3.3. Uwagi dotyczące korzystania z pilota

Urządzenie jest zgodne z lokalnymi przepisami krajowymi.

To urządzenie zostało przetestowane i uznane za zgodne z ograniczeniami dla urządzeń cyfrowych klasy B. Limity te mają na celu zapewnienie rozsądnej ochrony przed szkodliwymi zakłóceniami w instalacjach domowych. To urządzenie generuje, wykorzystuje i może emitować energię o częstotliwości radiowej, a jeśli nie jest zainstalowane i używane zgodnie z instrukcjami, może powodować szkodliwe zakłócenia w komunikacji radiowej. Jednak nie ma gwarancji, że zakłócenia nie wystąpią w przypadku określonej instalacji. Jeśli to urządzenie powoduje szkodliwe zakłócenia w odbiorze radia lub telewizji, co można stwierdzić, wyłączając i włączając urządzenie, zachęca się użytkownika do podjęcia próby usunięcia zakłóceń za pomocą jednego lub kilku z następujących środków:

- Należy zmienić orientację lub przenieść antenę odbiorczą. Należy zwiększyć odległość między sprzętem a odbiornikiem.
- Podłączenie urządzenia do gniazdka w obwodzie innym niż ten, do którego podłączony jest odbiornik.
- Skonsultowanie się ze sprzedawcą lub doświadczonym technikiem RTV w celu uzyskania pomocy.
- Zmiany lub modyfikacje niezatwierdzone przez stronę odpowiedzialną za zgodność mogą spowodować unieważnienie prawa użytkownika do obsługi urządzenia.

CZĘŚĆ 5. OBSŁUGA PILOTA BEZPRZEWODOWEGO

4. PRZYCISKI I FUNKCJE

Zanim zaczniesz korzystać z klimatyzatora, zapoznaj się z jego pilotem. Poniżej znajduje się krótkie wprowadzenie do samego pilota. Aby uzyskać instrukcje dotyczące obsługi klimatyzatora, zapoznaj się z rozdziałem „Jak korzystać z podstawowych funkcji” w tej instrukcji.

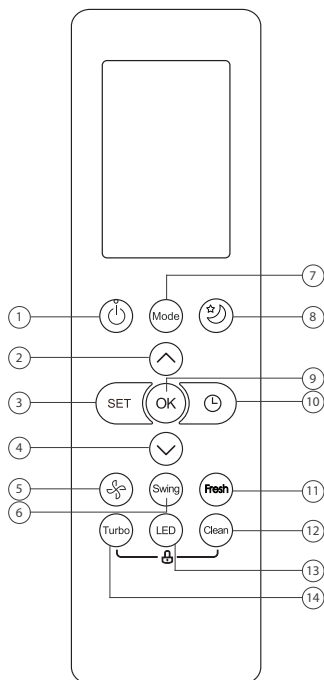

ANZU

1. ON/OFF

Włącza lub wyłącza jednostkę

2. Przycisk ^

Zwiększa temperaturę co 1°C (1°F). Maksymalna temperatura wynosi 30°C (86°F).

Uwaga: Naciśnięcie razem przycisków ^ i v w tym samym czasie przez 3 sekundy spowoduje przełączanie wyświetlanej temperatury między °C i °F.

3. Przycisk SET

Przewija funkcje operacyjne w następujący sposób:

Follow Me (Δ) → Tryb AP (☁) → Follow Me (Δ) → ...

Wybrany symbol zacznie migać w obszarze wyświetlania, należy nacisnąć przycisk OK, aby potwierdzić.

4. Przycisk v

Zmniejsza temperaturę co 1°C (1°F). Minimalna temperatura wynosi 17°C (60°F).

5. Przycisk prędkości wentylatora

Wybiera prędkości wentylatora w następującej kolejności:

AUTO → Niska (LOW) → Średnia (MED) → Wysoka (HIGH)

Uwaga: Przytrzymanie przycisku wentylatora przez co najmniej 2 s. aktywuje funkcję Silent (tryb cichy).

6. Przycisk wachlowania żaluzji SWING

Rozpoczyna i zatrzymuje poziomy ruch żaluzji. Należy przytrzymać przez 2 sekundy, aby uruchomić funkcję.

7. Przycisk zmiany trybu pracy MODE

Przewija tryby pracy urządzenia w następujący sposób: AUTO → COOL (chłodzenie) → DRY (osuszanie) → HEAT (grzanie) → FAN (wentylacja)

Uwaga: Tryb ogrzewania (HEAT) nie jest obsługiwany przez urządzenia wyłącznie chłodzące (bez wbudowanej pompy ciepła).

8. Przycisk SLEEP

Oszczędza energię podczas trybu snu.

9. OK

Służy do potwierdzania wybranych funkcji.

10. Przycisk programatora czasowego (TIMER)

Ustawia automatyczne wyłączenie lub włączenie klimatyzatora.

CZĘŚĆ 5. OBSŁUGA PILOTA BEZPRZEWODOWEGO

11. Przycisk jonizacji powietrza FRESH

Służy do uruchamiania i zatrzymywania funkcji jonizacji powietrza.

12. Przycisk CLEAN

Uruchamia/zatrzymuje funkcję automatycznego oczyszczania iAIR (Self Clean).

13. Przycisk LED

Włącza i wyłącza wyświetlacz LED jednostki wewnętrznej oraz sygnał klimatyzatora (w zależności od modelu funkcja jest aktywna bądź nieaktywna), co tworzy komfortowe i ciche środowisko.

14. Przycisk Turbo

Umożliwia urządzeniu osiągnięcie temperatury w możliwie najkrótszym czasie.

5. WSKAŹNIKI NA EKRANIE PILOTA

Informacje są wyświetlane, gdy pilot zdalnego sterowania jest włączony.

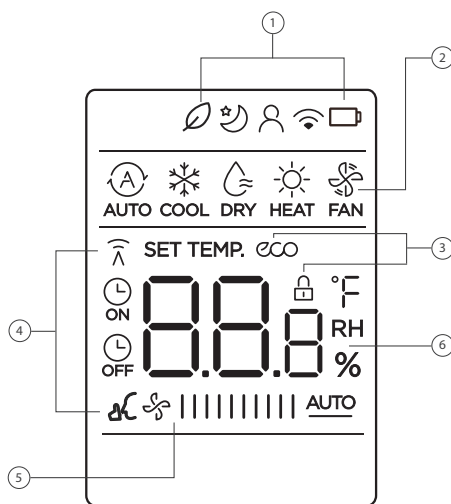





UWAGA





Wszystkie wskaźniki pokazane na rysunku mają charakter poglądowy. Podczas operacji tylko odpowiednie funkcje są wyświetlane na wyświetlaczu pilota.

CZĘŚĆ 5. OBSŁUGA PILOTA BEZPRZEWODOWEGO



1

-  Wskaźnik funkcji odświeżania
-  Wskaźnik trybu snu
-  Wskaźnik Follow me
-  Wskaźnik sterowania Wi-Fi
-  Wskaźnik niskiego poziomu baterii (jeśli miga)





2

-  Tryb auto
-  Tryb grzania
-  Tryb chłodzenia
-  Tryb wentylacji
-  Tryb osuszania (wybrane modele)

3





-  Wskaźnik ECO (niektóre modele)
Wyświetla się, gdy włączona jest funkcja eco
-  Wskaźnik blokady LOCK
Wyświetla się, gdy włączona jest blokada przycisków pilota

4

-  Wskaźnik transmisji
Świeci się, gdy pilot wysyła sygnał do jednostki wewnętrznej
-  Wskaźnik ustawienia timera na ON
-  Wskaźnik ustawienia timera na OFF
-  Wskaźnik wyciszenia

5

Wskaźnik prędkości wentylatora

- Niska  ||||
- Średnia  |||||
- Wysoka  |||||
- Auto  ||||| **AUTO**

Prędkości wentylatora nie można regulować w trybie automatycznym i trybie osuszania.

6

Temperatura/Timer/Prędkość wentylatora



Wyświetla zadaną temperaturę, prędkość wentylatora lub ustawienie Timera podczas korzystania z funkcji Timer ON/OFF.

Zakres temperatur:
17-30°C/62-86°F/(20-28°C/68-82°F)
(W zależności od modelu)

Zakres czasu timera: 0-24 hours

Zakres prędkości wentylatora: AU -100%

Ten wyświetlacz jest pusty podczas pracy w trybie wentylacji (FAN).

CZĘŚĆ 5. OBSŁUGA PILOTA BEZPRZEWODOWEGO

6. JAK KORZYSTAĆ Z FUNKCJI PODSTAWOWYCH

Informacje są wyświetlane, gdy pilot zdalnego sterowania jest włączony.

UWAGA

Przed rozpoczęciem pracy należy się upewnić, że urządzenie jest podłączone i zasilanie jest dostępne.

USTAWIANIE TEMPERATURY

Zakres temperatury dla urządzenia wynosi 17-30°C (62-86°F)/20-28 C.
Nastawę temperatury można zwiększać lub zmniejszać z przyrostem co 1°C (1°F).

6.1. Automatyczny tryb pracy (AUTO)

Naciśnij przycisk MODE
i wybierz tryb AUTO

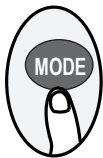

Ustaw żądaną temperaturę



Włącz klimatyzator



Uwaga:

1. W trybie AUTO urządzenie automatycznie wybierze funkcję chłodzenia (COOL), wentylacji (FAN) lub ogrzewania (HEAT) w oparciu o ustawioną temperaturę.
2. W trybie AUTO nie można ustawić prędkości wentylatora.

6.2. Tryb chłodzenia (COOL)

Naciśnij przycisk MODE
i wybierz tryb chłodzenia
(COOL)

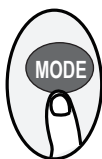

Ustaw temperaturę



Ustaw prędkość
wentylatora



Włącz klimatyzator



CZĘŚĆ 5. OBSŁUGA PILOTA BEZPRZEWODOWEGO

6.3. Tryb grzania (HEAT)

Naciśnij przycisk MODE i wybierz tryb grzania (HEAT)

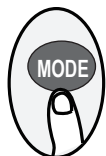

Ustaw temperaturę



Ustaw prędkość wentylatora



Włącz klimatyzator



Uwaga:

Gdy temperatura zewnętrzna spada, może mieć ona wpływ na działanie funkcji ogrzewania (HEAT) klimatyzatora. W takich przypadkach zalecane jest używanie klimatyzatora w połączeniu z innymi urządzeniami grzewczymi.

6.4. Tryb osuszania (DRY) (wybrane modele)

Wybierz tryb osuszania

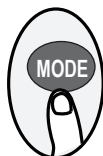

Nastaw żądaną temperaturę



Włącz klimatyzator



Uwaga:

W trybie osuszania nie można ustawić prędkości wentylatora, ponieważ jest już ona sterowana automatycznie.

6.5. Tryb wentylacji (FAN)

Wybierz tryb wentylacji

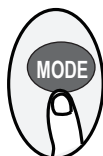

Ustaw prędkość wentylatora



Włącz klimatyzator



Uwaga:

W trybie wentylacji nie można ustawić temperatury. W rezultacie na ekranie nie wyświetla się żadna temperatura.

CZĘŚĆ 5. OBSŁUGA PILOTA BEZPRZEWODOWEGO

6.6. Ustawienie programatora czasowego (TIMER)

Należy ustawić czas, po którym urządzenie automatycznie się włączy/wyłączy.

6.6.1. Automatyczne włączenie klimatyzatora (TIMER ON)

Naciśnij przycisk TIMER, aby zainicjować sekwencję czasu włączenia urządzenia.

Naciśnij przycisk w górę/ w dół, aby ustawić żądany czas włączenia urządzenia.

Skieruj pilota na urządzenie i odczekaj 1 sekundę, TIMER ON zostanie aktywowany.

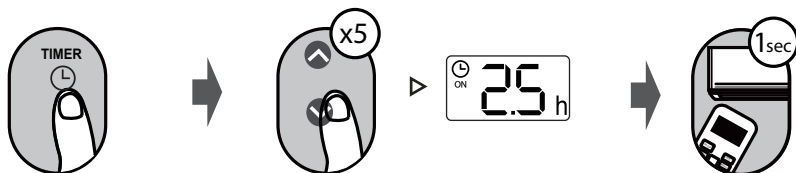

6.6.2. Automatyczne wyłączenie klimatyzatora (TIMER OFF)

Naciśnij przycisk TIMER, aby zainicjować sekwencję czasu wyłączenia urządzenia.

Naciśnij przycisk w górę/ w dół, aby ustawić żądany czas wyłączenia urządzenia.

Skieruj pilota na urządzenie i odczekaj 1 sekundę, TIMER OFF zostanie aktywowany.

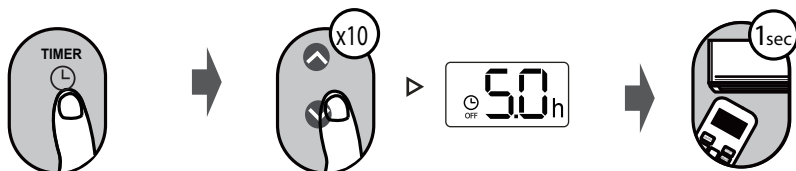

Uwaga:

- Podczas ustawiania programatora czasowego, czas będzie zwiększał się o 30 minut z każdym naciśnięciem, aż do 1h. Po 10h i do 24h będzie wzrastać co 1h. (Np. należy nacisnąć 5 razy, aby uzyskać 2,5h, a 10h razy, aby uzyskać 5h). Po 24h licznik czasu powróci do wartości 0,0.
- By anulować dowolną funkcję, należy ustawić timer na 0,0.

6.6.3. Przykład ustawienia automatycznego włączania/wyłączenia klimatyzatora

Uwaga: Przedziały czasu ustawione dla obu funkcji odnoszą się do godzin następujących po bieżącej godzinie.

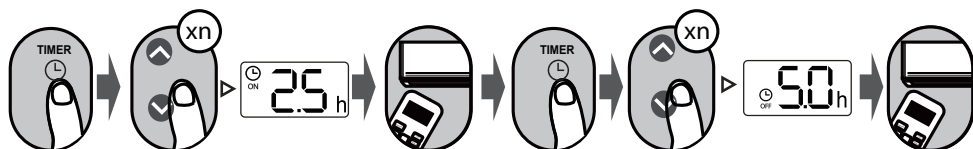

CZĘŚĆ 5. OBSŁUGA PILOTA BEZPRZEWODOWEGO

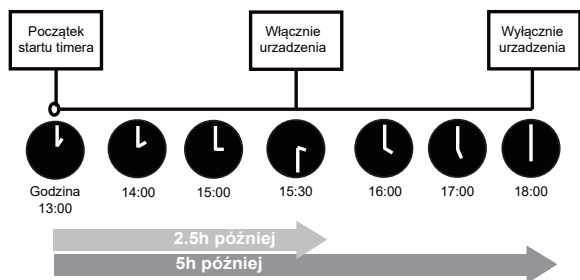

Przykład: Jeśli aktualny timer to 13:00, aby ustawić timer zgodnie z powyższymi krokami, urządzenie włączy się 2,5h później (15:30) i wyłączy się o 18:00.

7. JAK KORZYSTAĆ Z FUNKCJI ZAAWANSOWANYCH

7.1. Funkcja wachlowania żaluzji SWING

Należy nacisnąć przycisk Swing

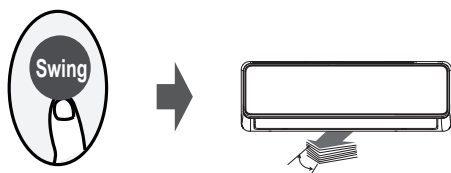

Żaluzja pozioma będzie poruszać się w górę i w dół automatycznie po naciśnięciu przycisku Swing. Naciśnij ponownie, aby zatrzymać

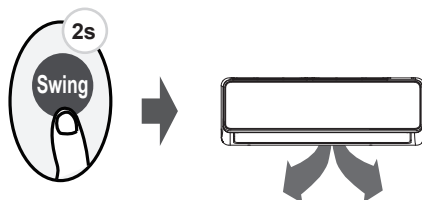

Przytrzymaj ten przycisk przez ponad 2 sekundy, funkcja wachlowania żaluzji pionowej jest aktywna. Przytrzymaj ponownie, aby zatrzymać (w zależności od modelu).

7.2. Wyświetlacz LED (wybrane modele)

Naciśnij przycisk LED

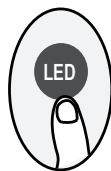

Należy nacisnąć ten przycisk, aby włączyć lub wyłączyć wyświetlacz jednostki wewnętrznej.

Przyciśnij ten przycisk dłużej niż 5 sekund

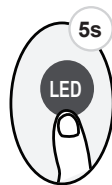

Należy wcisnąć ten przycisk dłużej niż 5 sekund, jednostka wewnętrzna wyświetli rzeczywistą temperaturę w pomieszczeniu. Ponowne naciśnięcie na dłużej niż 5 sekund spowoduje powrót do wyświetlenia ustawionej temperatury.

CZĘŚĆ 5. OBSŁUGA PILOTA BEZPRZEWODOWEGO

7.3. Funkcja snu (SLEEP)

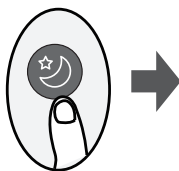

Specjalny program pracy urządzenia, w którym temperatura i prędkość wentylatora są automatycznie modyfikowane, aby zapewnić optymalne warunki dla nocnego wypoczynku. Funkcję tę można aktywować za pomocą pilota.

Aby włączyć, naciśnij przycisk „Sleep” , znajdujący się w pierwszym rzędzie po prawej stronie pilota.

Aby wyłączyć, naciśnij ponownie przycisk „Sleep” .

Uwaga: Funkcja snu nie jest dostępna w trybie wentylacji (FAN) i osuszania (DRY).

7.4. Funkcja wyciszenia (Silence) (wybrane modele)



Przytrzymaj przycisk Fan przez ponad 2 sekundy, aby włączyć/wyłączyć funkcję wyciszenia (niektóre modele).

Ze względu na niską częstotliwość pracy sprężarki wydajność chłodzenia i ogrzewania może być niewystarczająca. Wciśnięcie przycisku ON/OFF, Mode, Sleep, Turbo lub Clean podczas pracy w funkcji wyciszenia spowoduje jej anulowanie.

7.5. ECO function (wybrane modele)

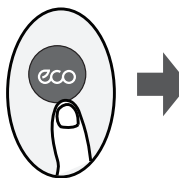

Naciśnij przycisk ECO, aby przejść do trybu energooszczędnego.

Uwaga: Funkcja ECO dostępna jest wyłącznie w trybie chłodzenia.

W trybie chłodzenia naciśnij przycisk ECO, pilot automatycznie dostosuje temperaturę 24°C/75°F, a prędkość wentylatora zostanie ustawiona na automatyczną (tylko, gdy temperatura jest niższa niż 24° C/75°F). Jeżeli ustawiona temperatura jest wyższa niż 24° C/75°F, wówczas naciśnięcie przycisk ECO spowoduje ustawienie prędkości wentylatora na automatyczną a temperatura zostanie zmniejszona.

NOTE:

Naciśnięcie przycisku ECO, zmiana trybu pracy lub ustawienie temperatury poniżej 24°C/75°F spowoduje zatrzymanie pracy w trybie ECO.

W trybie ECO ustawiona temperatura powinna wynosić 24°C / 75°F lub więcej, może skutkować niewystarczającym chłodzeniem. Jeśli odczuwasz dyskomfort, naciśnij ponownie przycisk ECO, aby wyłączyć tę funkcję.

CZĘŚĆ 5. OBSŁUGA PILOTA BEZPRZEWODOWEGO

7.6. Funkcja FP (wybrane modele)

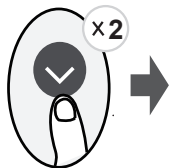

Ogrzewanie SMART 8/12°C (wybrane modele). Funkcja stale monitoruje temperaturę wewnątrz pomieszczenia, aby zapobiec nadmiernemu wychłodzeniu, klimatyzator uruchomi się samoczynnie w trybie grzania. Dzięki temu temperatura powietrza utrzymywana jest na poziomie 8/12°C (w zależności od modelu).

Aby włączyć tryb „FP8”, postępuj zgodnie z instrukcją poniżej (dostępne tylko w wybranych modelach):

- Uruchom klimatyzator w trybie grzania (HEAT) i ustaw na najniższą możliwą temperaturę (zazwyczaj będzie to 16°C)

- Naciśnij dwukrotnie strzałkę w dół a na wyświetlaczu klimatyzatora pojawi się „8”, oznacza to poprawne uruchomienie funkcji FP.

Aby wyłączyć tryb „FP12”, postępuj zgodnie z instrukcją poniżej (dostępne tylko w wybranych modelach):

- Postępuj zgodnie z instrukcją uruchomienia trybu FP8
- Gdy mamy już uruchomiony tryb FP8, naciśnij dwukrotnie strzałkę w dół, a na wyświetlaczu pokaże się „12”, oznacza to poprawne uruchomienie tej funkcji.

Wybrane modele mają możliwość uruchomienia funkcji FP8 za pomocą aplikacji mobilnej (wciśnij piktogram słoneczka opisany jako FP).

Uwaga: Naciśnięcie przycisków ON/OFF, Sleep, Mode, Fan, przycisków w górę i dół lub użycie funkcji w aplikacji mobilnej podczas pracy trybu FP spowoduje jej anulowanie.

7.7. Funkcja blokady (LOCK)

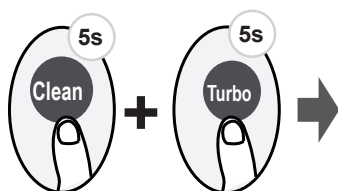

Naciśnij jednocześnie przycisk Clean i Turbo przez ponad 5 sekund, aby aktywować funkcję blokady. Żadne przyciski nie będą reagować, z wyjątkiem ponownego naciśnięcia tych dwóch przycisków przez dwie sekundy w celu wyłączenia blokady.

CZĘŚĆ 5. OBSŁUGA PILOTA BEZPRZEWODOWEGO

7.8. Przycisk funkcyjny SET

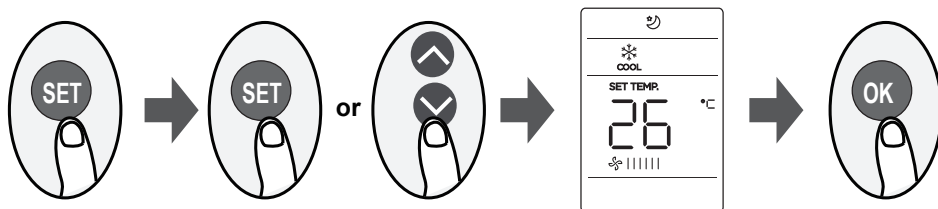

- Należy nacisnąć przycisk SET, aby wejść do ustawień funkcji, a następnie nacisnąć ponownie przycisk SET lub przycisk ▼ lub ▲, aby wybrać żądaną funkcję. Wybrany wskaźnik zacznie migać na ekranie pilota, następnie naciśnij przycisk OK, aby potwierdzić.
- Aby anulować wybraną funkcję, wykonaj te same czynności, co powyżej
- Należy nacisnąć przycisk SET, aby przewijać funkcje operacyjne w następujący sposób:
Follow Me (☺) → AP mode (📶) → Follow Me (☺) → ...

Funkcja Follow me (☺):

Funkcja „Follow Me” umożliwi odczyt temperatury w pomieszczeniu poprzez pilot. Pilot wysła informacje o temperaturze do klimatyzatora co parę minut (w zależności od modelu). Funkcja dostępna w trybie: automatycznym (AUTO), chłodzenia (COOL) lub grzania (HEAT). Pomiar temperatury otoczenia za pomocą pilota w funkcji „Follow Me” umożliwi precyzyjne zarządzanie temperaturą w pomieszczeniu, by zapewnić maksymalny komfort.

Uwaga: Pamiętaj, że pilot przesyła odczyt temperatury za pomocą czujnika IR (irda), dlatego musi być skierowany w kierunku jednostki wewnętrznej! Klimatyzator wyłączy funkcję Follow me, jeśli nie otrzyma odczytu temperatury przez około 7 minut.

Aby wyłączyć tryb „Follow Me”, postępuj zgodnie z instrukcją poniżej:

Wariant I

Aby wyłączyć, nacisnąć i przytrzymać przycisk „TURBO” przez około 7 sekund, aż na ekranie pilota pokaże się napis „ON”

Aby wyłączyć, nacisnąć i przytrzymać przycisk „TURBO” przez około 7 sekund, aż na ekranie pilota pokaże się napis „OFF”

Wariant II

Aby wyłączyć, naciśnij przycisk „SET”, by wejść w dostępne funkcje, następnie wciskając przycisk „SET” co 1 sekundę, wybierz ikonę „Follow Me” ☺ i naciśnij OK, by zatwierdzić włączenie funkcji.

Aby wyłączyć, naciśnij przycisk „SET”, by wejść w dostępne funkcje, następnie naciskając przycisk „SET” co 1 sekundę, wybierz ikonę „Follow Me” ☺ i naciśnij OK, by zatwierdzić wyłączenie funkcji.

Jeśli funkcja „Follow me” jest włączona, na ekranie pilota wyświetlana jest temperatura odczytywana przez czujnik znajdujący się w pilocie, a na klimatyzatorze pokazuje się temperatura zadana.

Jeśli chcemy na ekranie klimatyzatora wyświetlić temperaturę z pilota, przytrzymaj przez około 3 sekundy przycisk „LED”. Wykonaj analogiczne czynności, jeśli chcesz powrócić do wyświetlania temperatury zadanej.

CZĘŚĆ 5. OBSŁUGA PILOTA BEZPRZEWODOWEGO

Tryb AP (📶):

Aby przeprowadzić konfigurację sieci bezprzewodowej należy przejść w tryb AP poprzez naciśnięcie przycisku SET na pilocie, wybierz ikonę Wi-Fi i naciśnij „OK” by zatwierdzić . Niektóre modele nie posiadają trybu AP pod przyciskiem SET, wówczas aby wejść w tryb AP, należy naciskać przycisk LED siedmiokrotnie w ciągu 10 sekund.

7.9. Automatyczne oczyszczanie iAIR (Self Clean) (wybrane modele)

Naciśnij przycisk Clean

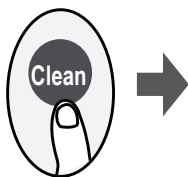

Funkcja czyszczenia Self Clean umożliwia osuszanie wymiennika ciepła jednostki wewnętrznej klimatyzatora. Aby uruchomić funkcję, należy włączyć klimatyzator w trybie chłodzenia (COOL) lub osuszania (DRY), a następnie nacisnąć przycisk „CLEAN”. Po aktywowaniu funkcji na ekranie wyświetlacza pojawi się skrót „SC”.

Uwaga: Funkcja dostępna wyłącznie w trybie chłodzenia (COOL) i osuszania (DRY).

7.10. Funkcja Turbo (wybrane modele)

Naciśnij przycisk Turbo

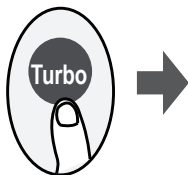

Po wybraniu funkcji Turbo w trybie chłodzenia (COOL), urządzenie będzie wydmuchiwać chłodne powietrze z maksymalną siłą, aby szybko schłodzić pomieszczenie.

Po wybraniu funkcji Turbo w trybie ogrzewania (HEAT) (wyłącznie w urządzeniach z wbudowaną pompą ciepła), klimatyzator będzie wydmuchiwać ciepłe powietrze z maksymalną siłą, aby szybko ogrzać pomieszczenie.

7.11. Funkcja jonizacji powietrza (Fresh) (wybrane modele)

Naciśnij przycisk Fresh

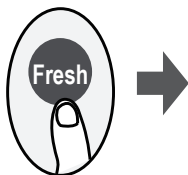

Funkcja jonizacji powietrza (Fresh) (🌀)

Po zainicjowaniu tej funkcji jonizator załączy się i pomoże oczyścić powietrze w pomieszczeniu.

ŚRODKI OSTROŻNOŚCI DLA KONTROLERÓW PRZEWODOWYCH



OSTRZEŻENIE DOTYCZĄCE BATERII



OSTRZEŻENIE: Zawiera baterię pastylkową.



OSTRZEŻENIE

RYZIKO POŁKNIĘCIA:

Produkt zawiera baterię guzikową lub baterię pastylkową.



OSTRZEŻENIE DOTYCZĄCE BATERII: PRZECHOWYWAĆ POZA ZASIĘGIEM DZIECI;

- Jeżeli komora baterii (jeśli dotyczy) nie domyka się, nie używać produktu i przechowywać go w miejscu niedotępnym dla dzieci.
- W razie podejrzenia połknięcia baterii lub umieszczenia jej w innej wewnętrznej części ciała, bezzwłocznie wezwać pomoc medyczną.

ŚRODKI OSTROŻNOŚCI DLA KONTROLERÓW PRZEWODOWYCH

OSTRZEŻENIE DOTYCZĄCE BATERII

PRZECHOWYWAĆ POZA ZASIĘGIEM DZIECI.

Połknięcie może prowadzić do oparzeń chemicznych, perforacji tkanek miękkich i śmierci. Ciężkie oparzenia mogą wystąpić w ciągu 2 godzin od połknięcia. Natychmiast wezwać pomoc medyczną.



OSTRZEŻENIE

- **RYZIKO POŁKNIĘCIA:** Produkt zawiera baterię guzikową lub baterię pastylkową.
- Połknięcie może spowodować **ŚMIERĆ** lub poważne obrażenia.
- Połknięta bateria guzikowa lub pastylkowa może spowodować **wewnętrzne oparzenia chemiczne** w ciągu zaledwie **2 godzin**.
- **PRZECHOWUJ** nowe i zużyte baterie **POZA ZASIĘGIEM DZIECI**.
- W przypadku podejrzenia, że bateria została połknięta lub włożona do jakiegokolwiek części ciała, **należy natychmiast zwrócić się o pomoc lekarską**.

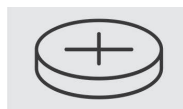

ŚRODKI OSTROŻNOŚCI DLA KONTROLERÓW PRZEWODOWYCH

UWAGA

Aby uzyskać optymalną wydajność produktu:

- Nie należy mieszać starych i nowych baterii lub baterii różnych typów.
- Nie należy zostawiać baterii w pilocie jeśli nie planuje się używania urządzenia dłużej niż 2 miesiące.
- Nie należy wyrzucać baterii razem z niesortowanymi odpadami komunalnymi. Należy zapoznać się z lokalnymi przepisami dotyczącymi prawidłowej utylizacji baterii.
- Na dole symbolu utylizacji baterii czasami umieszczana jest nazwa pierwiastka. Wskazuje ona, że bateria zawiera metale ciężkie w stężeniu przekraczającym pewne wartości progowe. W tym przykładzie obok symbolu jest nazwa Pb: ołów (>0,004%).
- Zużyte urządzenia i baterie należy oddawać do specjalnych punktów selektywnej zbiórki odpadów w celu ich ponownego wykorzystania, recyklingu lub przetworzenia. Odpowiednia utylizacja zużytego sprzętu i baterii pomaga zapobiegać potencjalnym negatywnym konsekwencjom dla środowiska i zdrowia ludzkiego.

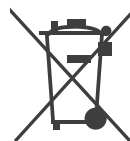

Pb

Informacje na temat baterii pastylkowej

Typ	Nominalne napięcie baterii
CR2032	3.0 V

CZĘŚĆ 6. OBSŁUGA STEROWNIKA PRZEWODOWEGO ZATO X

1. SCHEMAT PODPIĘCIA STEROWNIKA PRZEWODOWEGO

⚠ OSTRZEŻENIE

- Okablowanie powinno być dostosowane do prądu sterującego przewodem. W przeciwnym razie może dojść do przepięcia prądu lub przegrzania, co może spowodować pożar.
- Do okablowania należy używać wyłącznie określonych kabli. Nie wolno stosować żadnej siły zewnętrznej na zacisk. W przeciwnym razie drut może zostać uszkodzony, co może prowadzić do nagrzewania się i spowodować pożar.

⚠ OSTRZEŻENIE

- Przewód ekranowany musi być uziemiony.
- Kabel połączeniowy nie powinien być dłuższy niż 20 m (65,5 stopy).
- Pilot działa na pętle obwodu niskiego napięcia. **NIE WOLNO** podłączać kabla 220 V lub 380 V do pętli obwodu.
- Upewnij się, że skonfigurowane rury są oddalone od siebie o co najmniej 30-50 cm (12-20 cali).
- **NIE UŻYWAJ** omomierza do wykrywania izolacji po okablowaniu pilota.

1.1 Możliwości prowadzenia przewodów sterownika

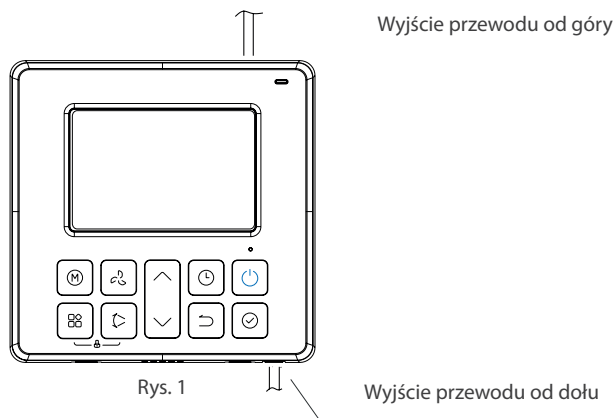

1.2 Schemat podpięcia

Zapoznaj się z poniższymi schematami , aby zamontować sterownik na ścianie i podłączyć do jednostki wewnętrznej.

CZĘŚĆ 6. OBSŁUGA STEROWNIKA PRZEWODOWEGO ZATO X

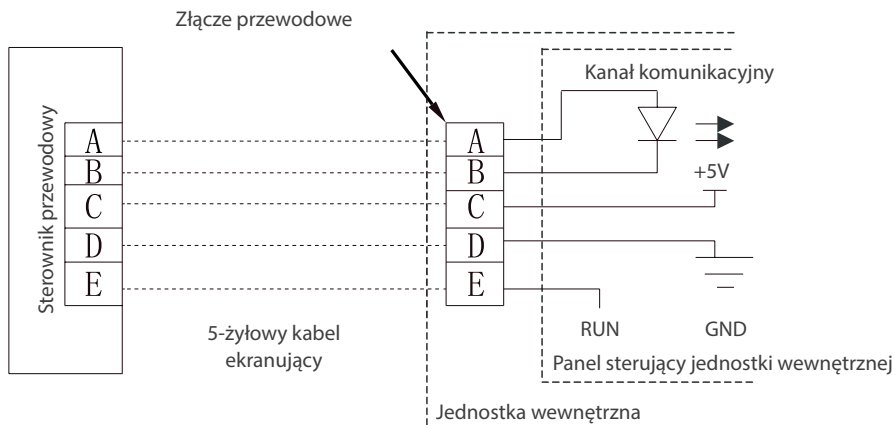

Rys. 2

1.3 Schemat instalacji

Podłącz przewód z panelu wyświetlacza jednostki wewnętrznej do przewodów łączących. Następnie podłącz „przewody łączące” z drugiej strony do sterownika.

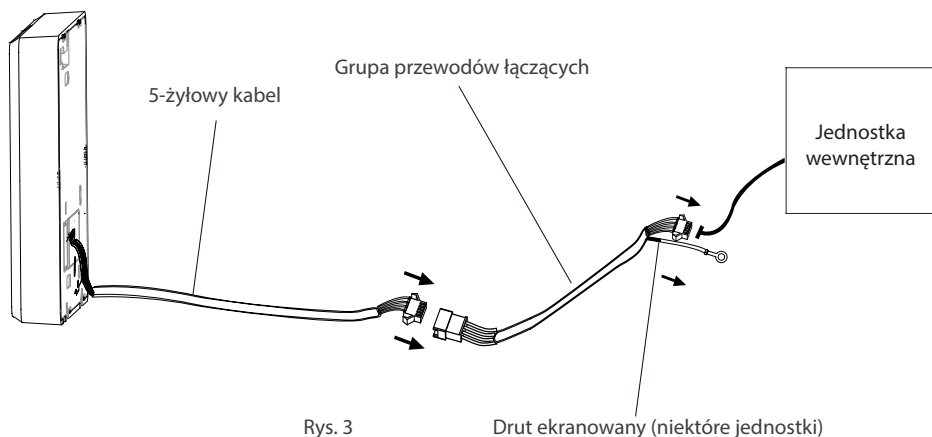

Rys. 3

CZĘŚĆ 6. OBSŁUGA STEROWNIKA PRZEWODOWEGO ZATO X

⚠ INFORMACJA

Pamiętaj, aby zarezerwować długość przewodu łączącego na okresową konserwację.

Jeśli na końcu przewodu ekranowanego znajduje się oczko przyłączeniowe, to oczko przyłączeniowe powinno być właściwie uziemione.

NIEWOLNO dopuścić do przedostania się wody do pilota. Użyj zaślepki i kitu, aby uszczelnić przewody.

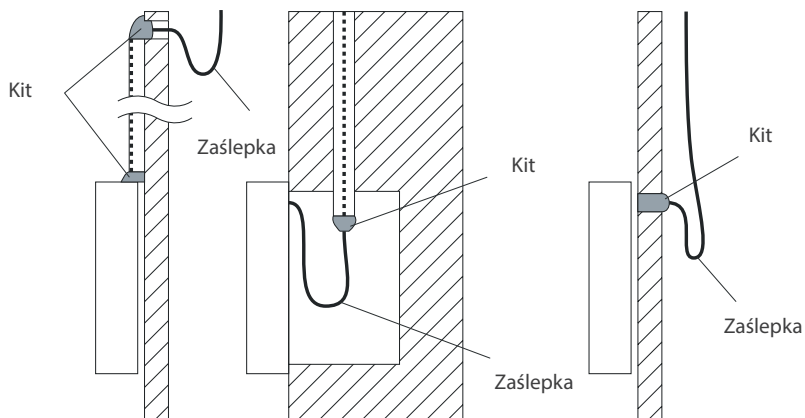

Rys. 4

a. W celu prowadzenia instalacji po zewnątrz, należy wyciąć otwór w jednym z czterech miejsc, które są do tego dedykowane zgodnie z rys. 5.

b. W przypadku ekranowanego okablowania patrz rys. 6.

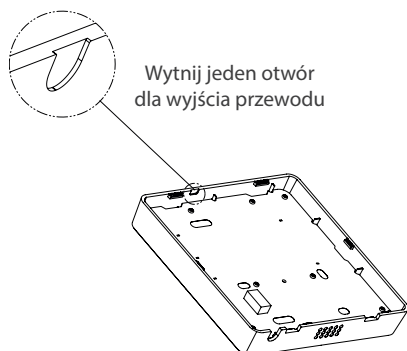

Rys. 5

CZĘŚĆ 6. OBSŁUGA STEROWNIKA PRZEWODOWEGO ZATO X

Wbudowane okablowanie
skrzynki rozdzielczej

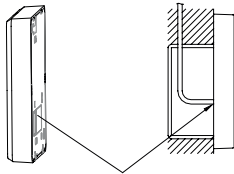

Otwór okablowania

Okablowanie przez ścianę

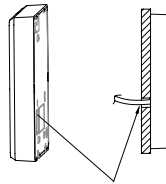

Otwór ścienny i okablowanie
Średnica otworu ściennego: Φ 2cm

Rys. 6

2. INSTALACJA PILOTA NAŚCIENNEGO

OSTRZEŻENIE

- Okablowanie powinno być dostosowane do prądu sterującego przewodem. W przeciwnym razie może dojść do upływu prądu lub przegrzania, co może spowodować pożar.
- Do okablowania należy użyć określonych kabli. Do zacisku nie można przyłożyć żadnej siły zewnętrznej. W przeciwnym razie drut może zostać uszkodzony i może dojść do nagrzania, co może spowodować pożar.

2.1 Wymiary sterownika

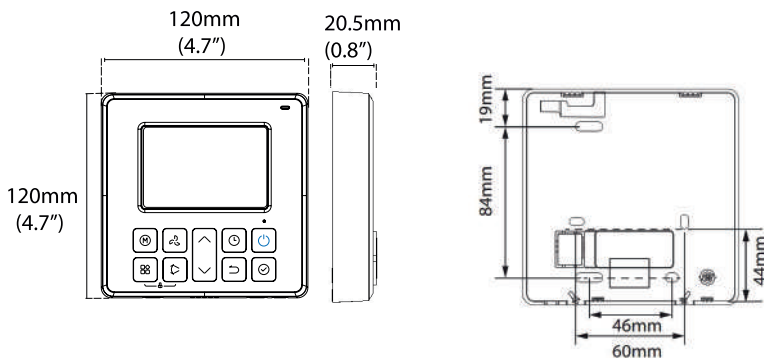

MODEL A

Rys. 7a

CZĘŚĆ 6. OBSŁUGA STEROWNIKA PRZEWODOWEGO ZATO X

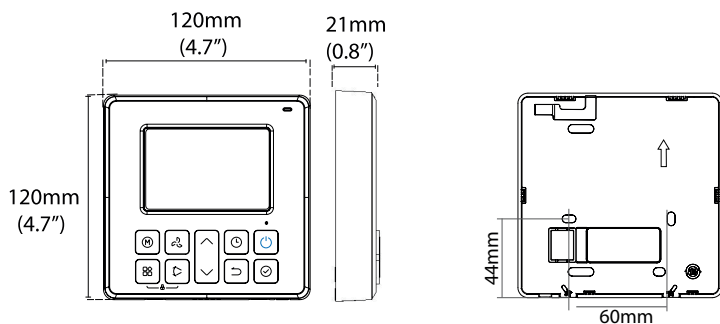

MODEL B

Rys. 7b

2.2 Przygotowanie przed montażem

2.2.1 Upewnij się, że zestaw zawiera

Tabela 1

Lp.	Nazwa	ilość	Opis
1	Pilot	1	-
2	Śruby	3	M4X20 (do montażu na ścianie)
3	Kotwy/kołki	3	Do montażu na ścianie
4	Śruby	3	M4X25 (do montażu na skrzynce rozdzielczej)
5	Plastikowe pręty śrubowe	2	Do mocowania na skrzynce rozdzielczej
6	Grupa przewodów łączących	1	Opcjonalny
7	Gwintująca śruba blokująca i podkładka	1	M4X8 (dla blachy jednostki wewnętrznej)

2.2.2 Przygotuj następujące elementy

Tabela 2

Lp.	Nazwa	ilość
1	Puszka instalacyjna	1
2	Peszel dla przewodów	1

2.2.3 Wybierz miejsce instalacji

NIE INSTALUJ sterownika w pobliżu łatwopalnych cieczy lub gazów, takich jak benzyna lub siarkowodor. Taka instalacja stwarza zagrożenie pożarowe.

CZĘŚĆ 6. OBSŁUGA STEROWNIKA PRZEWODOWEGO ZATO X

2.3 Sposób instalacji

2.3.1 Zdejmij górny panel pilota

Włóż śrubokręt w dwa gniazda na dole pilota, aby zdjąć górny panel.

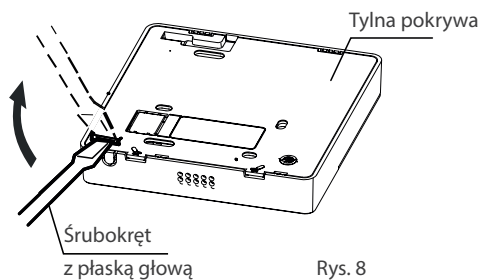

⚠ INFORMACJA

Płytką drukowaną (PCB) jest zamontowana w górnej części pilota. Uważaj, aby nie uszkodzić płytki śrubokrętem.

2.3.2 Montaż panelu sterownika

a. Zamontuj tylny panel sterownika do ściany wykorzystując trzy śruby (M4x20) do ściany.

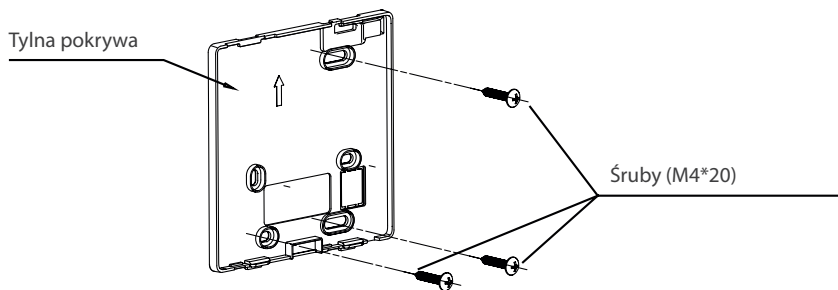

CZĘŚĆ 6. OBSŁUGA STEROWNIKA PRZEWODOWEGO ZATO X

b. Zamontuj panel tylny sterownika do puszki instalacyjnej wykorzystując dwoma śrubami (M4x25) oraz pojedynczą śrubą do ściany (M4x25).

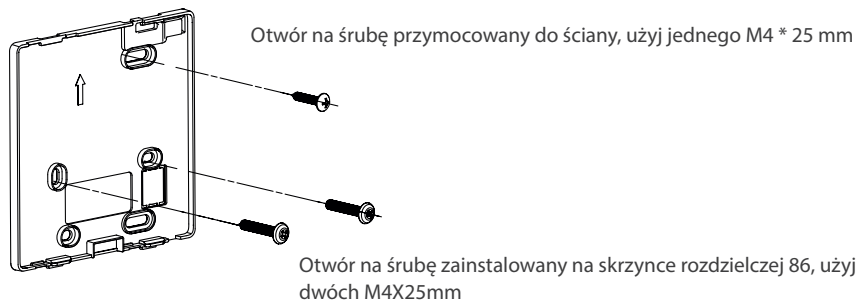

Rys. 10

⚠ INFORMACJA

Umieść urządzenie na płaskiej powierzchni. Uważaj, aby nie zniekształcić tylnej ścianki pilota zdalnego sterowania nadmierne dokręcenie śrub.

2.3.3 Ustawienie godziny i daty

Sterownik ma wbudowaną baterię, która umożliwia zapamiętanie godziny i daty. W ten sposób sterownik pamięta czas nawet podczas przerwy w zasilaniu. Gdy urządzenie wyświetla nieprawidłową godzinę i datę, baterie należy wymienić.

2.3.4 Zamontuj sterownik na panelu tylnym sterownika

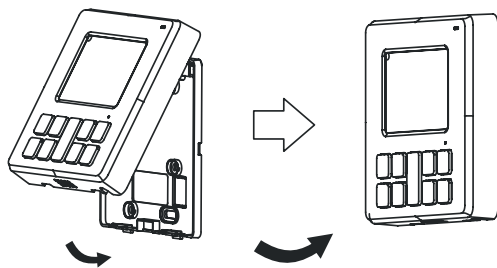

Rys. 11

⚠ OSTRZEŻENIE

NIEWOLNO zaciskać przewodów podczas ponownego mocowania panelu górnego.

CZĘŚĆ 6. OBSŁUGA STEROWNIKA PRZEWODOWEGO ZATO X

3. NAZWA PRZYCISKU NA PILOCIE PRZEWODOWYM

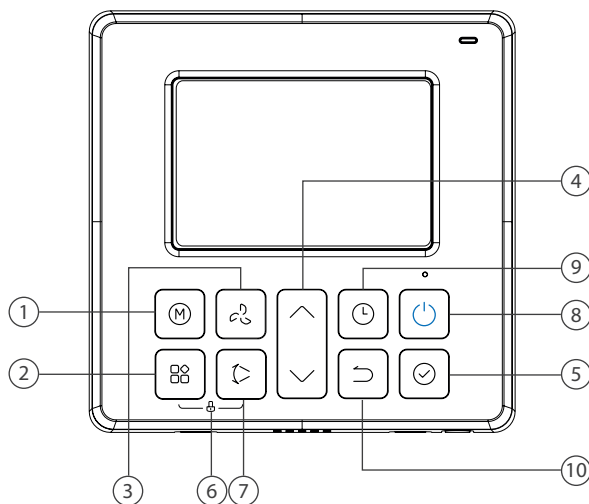

Funkcje przycisków

Nr	Opis	Nr	Opis
1	PRZYCIISK „MODE” TRYBU PRACY Służy do wyboru trybu pracy: [AUTO → COOL → DRY → HEAT → FAN]	6	PRZYCIISK BLOKADY Służy do blokowania/odblokowywania przycisków na sterowniku (blokada rodzicielska).
2	PRZYCIISK FUNKCYJNY (FUNC.) Służy do przewijania funkcji operacyjnych w następujący sposób: [⚙️* → ⌂ → ⚙️* → 👤]	7	PRZYCIISK “SWING” Przycisk “SWING” uruchamia i zatrzymuje ruch żaluzji oraz ustawia żądany kierunek nawiewu.
3	PRZYCIISK PRĘDKOŚCI WENTYLATORA Służy do wyboru prędkości wentylatora. [Low Med. High]	8	WŁĄCZ / WYŁĄCZ Służy do uruchamiania/zatrzymywania klimatyzatora.
4	PRZYCIISK REGULACJI Przycisk UP (▲) i DOWN (▼) służą do regulacji temperatury.	9	PRZYCIISK TIMERA Służy do automatycznego wyłączenia klimatyzatora o określonej godzinie.
5	Przycisk POTWIERDŹ	10	Przycisk POWROTU

⚠️ OSTRZEŻENIE

NIE ZDEJMUJ pokrywy ani nie dotykaj wewnętrznych części sterownika.

NIE UŻYWAJ ostrych lub spiczastych narzędzi do naciskania przycisków sterownika.

CZĘŚĆ 6. OBSŁUGA STEROWNIKA PRZEWODOWEGO ZATO X

4. IKONY NA WYŚWIETLACZU LCD

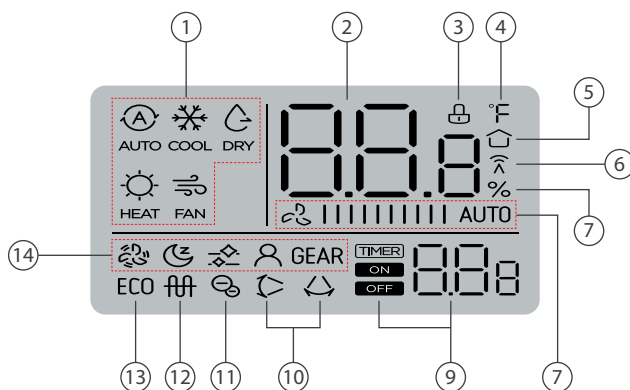

Nr.	Symbol	Znaczenie
1.	AUTO COOL DRY HEAT FAN	Wskaźniki trybu pracy: auto / chłodzenie / osuszanie / grzanie / wentylacja
2.	00.0 °C	Wyświetlacz temperatury
3.		Wskaźnik blokady
4.	°F	Wskaźnik stopni temperatury °C / °F
5.		Wyświetlacz temperatury pokojowej
6.		Wskaźnik sygnału IR (wybrane modele)
7.	%	Wskaźnik wartości procentowej wentylatora (wybrane modele)
8.	AUTO	Wskaźnik prędkości wentylatora LOW HIGH MED AUTO AUTO
9.	ON/OFF	Programator czasowy ON/OFF
10.		Wskaźnik wachlowania (swing) żaluzji: góra-dół
		Wskaźnik wachlowania (swing) żaluzji: prawo-lewo (wybrane modele)
11.		Wskaźnik funkcji jonizatora powietrza (wybrane modele)
12.		Wskaźnik funkcji elektrycznego dogrzewania (wybrane modele)
13.	ECO	Wskaźnik funkcji „ECO” (wybrane modele)
14.		Wskaźnik funkcji „Turbo” (wybrane modele)
		Wskaźnik funkcji „SLEEP”
		Wskaźnik funkcji samoczyszczenia (wybrane modele)
		Wskaźnik funkcji „FOLLOW ME” (wybrane modele)
	GEAR	Wskaźnik funkcji „GEAR” (wybrane modele)

CZĘŚĆ 6. OBSŁUGA STEROWNIKA PRZEWODOWEGO ZATO X

5. PODSTAWOWE FUNKCJE

Poniżej przedstawiono instrukcje korzystania z podstawowych funkcji klimatyzatora.

5.1 Funkcja AUTO

W trybie AUTO urządzenie automatycznie wybierze funkcję COOL, HEAT lub DRY w oparciu o ustawioną temperaturę.

1. Naciśnij przycisk MODE (TRYB), wybierz opcję AUTO (AUTO).
2. Ustaw żądaną temperaturę za pomocą przycisków UP (▲) I DOWN (▼).
(W trybie AUTO nie można ustawić prędkości wentylatora.)
3. Naciśnij przycisk ON/OFF, aby uruchomić urządzenie.

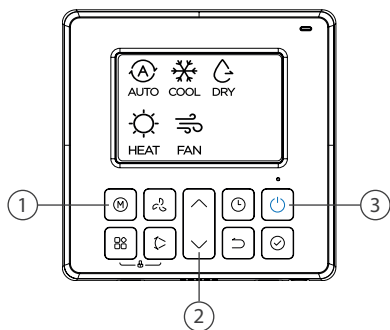

⚠ INFORMACJA

W trybie AUTO prędkość wentylatora jest ustawiana automatycznie i nie można jej zmienić.

5.2 Funkcja COOL/HEAT/FAN

1. Naciśnij przycisk MODE, aby wybrać COOL, HEAT lub FAN.
2. Ustaw żądaną temperaturę za pomocą przycisków UP (▲) I DOWN (▼).
3. Naciśnij przycisk FAN SPEED, aby wybrać prędkość wentylatora.
4. Naciśnij przycisk ON/OFF, aby uruchomić urządzenie.

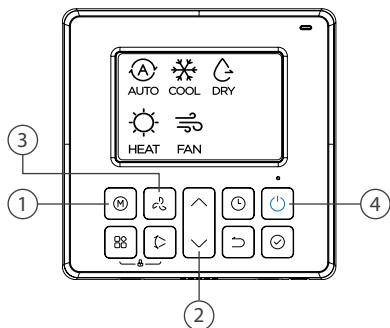

⚠ INFORMACJA

W trybie FAN nie można zmienić temperatury.

CZĘŚĆ 6. OBSŁUGA STEROWNIKA PRZEWODOWEGO ZATO X

5.3 Funkcja DRY (wybrane modele)

1. Naciśnij przycisk MODE i wybierz opcję DRY.
2. Ustaw żądaną temperaturę za pomocą przycisków UP (▲) I DOWN (▼).
3. Naciśnij przycisk ON/OFF, aby uruchomić urządzenie.

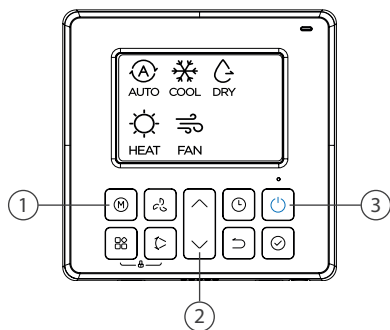

INFORMACJA

W trybie DRY nie można zmieniać prędkości wentylatora.

5.4 Funkcja FOLLOW ME

1. Po wybraniu funkcji Follow Me naciśnij raz przycisk CONFIRM, aż zaświeci się ikona Follow Me na wyświetlaczu sterownika.
2. Po wybraniu funkcji Follow Me naciśnij ponownie przycisk CONFIRM, aby anulować Follow Me, a ikona Follow Me na wyświetlaczu wyłączy się.
3. Funkcja Follow Me jest niedostępna w trybach DRY i FAN. Funkcja Follow Me nie jest anulowana po zmianie trybu pracy lub zaniku zasilania. Przyciśnij opcję follow me i potwierdź przyciskiem CONFIRM, aby wyłączyć, naciśnij funkcję ogrzewania 8 stopni, lub wybierz ponownie funkcję FOLLOW ME.
4. Domyślnie funkcja Follow Me włączona na sterowniku.
5. Naciśnij przycisk FUNC., aby przejść do wyboru funkcji. Funkcje będą wyświetlane w następujący sposób:

TURBO (🌀) → SLEEP (🌙) → CLEAN (🧹) → FOLLOW ME (👤) → TURBO (🌀)

6. Wybrana funkcja zostanie wyświetlona na wyświetlaczu sterownika, następnie naciśnij przycisk OK, aby potwierdzić. Jeśli funkcja jest podświetlona na wyświetlaczu, oznacza to, że jest aktywna.

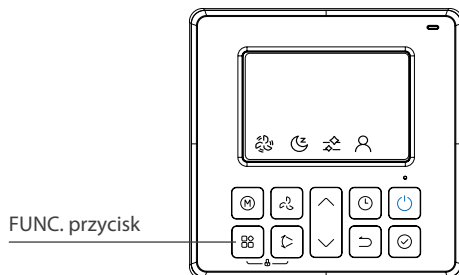

CZĘŚĆ 6. OBSŁUGA STEROWNIKA PRZEWODOWEGO ZATO X

5.5 Ustawianie kierunku przepływu powietrza oraz blokady rodzicielskiej

1. Wachlowanie Góra-Dół

Naciśnij przycisk SWING, aby rozpocząć funkcję wachlowania Góra-Dół. Pojawi się ikona „↕”. Naciśnij przycisk SWING ponownie, aby zatrzymać wachlowanie.

2. Wachlowanie Lewo-Prawo (wybrane modele)

Przytrzymaj przycisk SWING przez 2 sekundy, aby uruchomić funkcję wachlowania Lewo-Prawo. Pojawi się ikona „↔”. Przytrzymaj go ponownie przez 2 sekundy, aby zatrzymać.

3. Włącz/wyłącz blokadę dziecka (☒ + ☒)

Przytrzymując przycisk funkcji FUNC. oraz wachlowania SWING przez 3 sekundy.

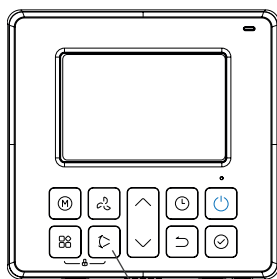

Przycisk wachlowania

5.6 Funkcja TIMER

Klimatyzator ma dwie funkcje związane z timerem:

- TIMER ON - ustawia czas, po którym urządzenie automatycznie się włączy. (Opóźnienie włączenia)
- TIMER OFF - ustawia czas, po którym urządzenie wyłączy się automatycznie. (Opóźnienie wyłączenia)

5.6.1 Funkcja TIMER ON

Funkcja TIMER ON pozwala ustawić okres, po którym urządzenie włączy się automatycznie, na przykład przed powrotem do domu z pracy.

1. Naciśnij przycisk TIMER ON. Domyślnie na wyświetlaczu pojawi się ostatni ustawiony okres czasu i litera „H” (wskazująca godziny).
2. Naciśnij kilkakrotnie przycisk TIMER ON, aby ustawić godzinę włączenia urządzenia.
3. Odczekaj 3 sekundy, a funkcja TIMER ON zostanie aktywowana. Wyświetlacz na sterowniku powróci do wyświetlania temperatury.

Przykład: Ustawianie jednostki do włączenia po 2,5 godziny.

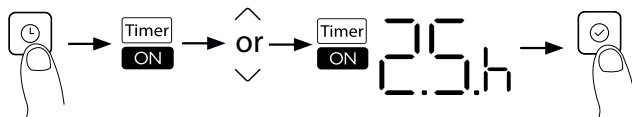

⚠ INFORMACJA

Liczba ta wskazuje, po jakim czasie od czasu bieżącego urządzenia powinno się włączyć.

CZĘŚĆ 6. OBSŁUGA STEROWNIKA PRZEWODOWEGO ZATO X

5.6.2 Funkcja TIME OFF

Funkcja TIMER OFF pozwala ustawić okres, po którym urządzenie automatycznie się wyłączy.

Przykład: Ustawianie wyłączenia jednostki po 5 godzinach.

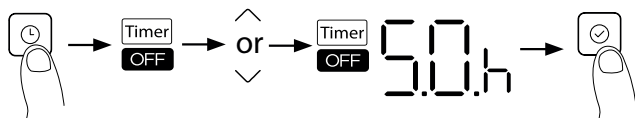

⚠ INFORMACJA

Podczas ustawiania funkcji TIMER ON lub TIMER OFF, do 10 godzin, czas będzie się zwiększał o przyrosty 30-minutowe, za każdym naciśnięciem. Po 10 godzinach do 24 godzin będzie wzrastać w krokach co 1 godzinę. Timer powróci do zera po 24 godzinach. Każdą z funkcji można wyłączyć, ustawiając jej timer na „0,0 H”.

5.7 Ustawianie TIMER ON i TIMER OFF w tym samym czasie (funkcja łączonego timera)

Należy pamiętać, że przedziały czasowe ustawione dla obu funkcji odnoszą się do godzin po bieżącym czasie. Załóżmy na przykład, że aktualny czas to 13:00 i chcesz, aby urządzenie włączało się automatycznie o 19:00. Chcesz, aby działał przez 2 godziny, a następnie automatycznie wyłączało się o 21:00.

5.7.1 Funkcja ogrzewania SMART 8°C (wybrane modele)



Aby włączyć tryb „FP8”, postępuj zgodnie z instrukcją poniżej:

- Uruchom klimatyzator w trybie grzania (HEAT) i ustaw na najniższą możliwą temperaturę (zazwyczaj będzie to 16°C)
- Naciśnij dwukrotnie strzałkę w dół, a na wyświetlaczu klimatyzatora pojawi się „8”, oznacza to poprawne uruchomienie funkcji FP.

⚠ INFORMACJA

Ta funkcja jest przeznaczona wyłącznie dla klimatyzatorów z pompą ciepła. Naciśnięcie przycisków ON/OFF, Sleep, Mode, Fan, przycisków w górę i dół podczas pracy trybu FP spowoduje jej anulowanie.

CZĘŚĆ 6. OBSŁUGA STEROWNIKA PRZEWODOWEGO ZATO X

5.7.2 Wybór skali °C i °F (w niektórych modelach)



Przytrzymaj jednocześnie przyciski "∧" i "∨" przez 3 sekundy by zmienić sposób wyświetlania temperatury w skali °C & °F. Wybierz jedną.

6. ROZWIĄZYWANIE PROBLEMÓW Z KONTROLEREM PRZEWODOWYM

Objawy	Możliwe przyczyny	Rozwiązanie
Nie można zmienić prędkości wentylatora	Sprawdź czy wybrany jest tryb AUTO.	W trybie AUTO prędkość wentylatora jest ustawiana automatycznie i nie można jej zmienić
	Sprawdź czy wybrany jest tryb DRY.	W trybie DRY przycisk FAN SPEED jest nieskuteczny. Prędkość wentylatora można zmienić tylko w trybie COOL, FAN i HEAT.
Temperatura nie jest wyświetlana	Sprawdź czy wybrany jest tryb FAN.	W trybie FAN nie można regulować temperatury.
TIMER OFF znika po pewnym czasie	Jeśli funkcja TIMER OFF została włączona, operacja mogła zostać zakończona.	Klimatyzator automatycznie zatrzyma się o ustawionej godzinie, a lampka kontrolna zgaśnie.
TIME ON znika po pewnym czasie	Jeśli funkcja TIMER ON została włączona, operacja mogła zostać zakończona	Klimatyzator uruchomi się automatycznie o ustawionej godzinie, a lampka kontrolna zgaśnie.
Po naciśnięciu przycisku ON/OFF nie słychać dźwięku	Sprawdź czy nadajnik sygnału pilota zdalnego sterowania jest prawidłowo skierowany w stronę odbiornika sygnału podczerwieni jednostki wewnętrznej.	Skieruj pilota bezpośrednio na odbiornik i naciśnij dwukrotnie przycisk ON/OFF.

CZĘŚĆ 7. OBSŁUGA STEROWNIKA PRZEWODOWEGO SAVA X

1. AKCESORIUM INSTALACYJNE

1.1 Wybierz miejsce instalacji

Nie instaluj w miejscu, w którym pokryjesz ciężkim olejem, parą lub siarkowym gazem, w przeciwnym razie produkt zostanie zdeformowany, co doprowadzi do awarii systemu.

1.2 Przygotowanie przed instalacją

Lp.	Nazwa	ilość	Opis
1	Sterownik przewodowy	1	-
2	Instrukcja instalacji i obsługi	1	-
3	Śruby	3	M3.9 x 25 (do montażu na ścianie)
4	Kołki rozporowe	3	Do montażu na ścianie
5	Śruby	2	M4X25 (Do montażu na skrzynce podtynkowej)
6	Plastikowe pręty śrubowe	2	Do mocowania na skrzynce rozdzielczej
7	Bateria	1	-
8	Grupa przewodów łączących	1	Opcjonalnie
9	Śruby	1	M4X8 (Do montażu grupy przewodów łączących)

Potwierdź, że wszystkie powyższe części zostały dostarczone.

1.3 Przygotuj następujące zespoły na miejscu

Lp.	Nazwa	ilość (wbudowana w ścianę)	Specyfikacja (tylko w celach informacyjnych)	Uwagi
1	Skrzynka podtynkowa	1	-	-
2	Rura okablowania (rękaw izolujący i śruba)	1	-	-

1.4 Środki ostrożności przy instalacji kontrolera przewodowego

- Niniejsza instrukcja zawiera sposób instalacji sterownika przewodowego.
Aby podłączyć sterownik przewodowy do jednostki wewnętrznej, należy zapoznać się ze schematem elektrycznym przedstawionym w niniejszej instrukcji instalacji.
- Sterownik przewodowy pracuje w obwodzie pętli niskiego napięcia. Należy unikać bezpośredniego kontaktu z przewodami o wysokim napięciu, takimi jak 115 V, 220 V, 380 V, i nie podłączać tego rodzaju przewodów do wspomnianej pętli; prześwit między skonfigurowanymi przewodami powinien wynosić 300 ~ 500 mm lub więcej.
- Przewód ekranowany kontrolera przewodowego musi być solidnie uziemiony.
- Po zakończeniu podłączania sterownika przewodowego nie należy używać narzędzia (trameggera) do wykrywania izolacji.

CZĘŚĆ 7. OBSŁUGA STEROWNIKA PRZEWODOWEGO SAVA X

2. SPOSÓB MONTAŻU

2.1 Wymiary konstrukcyjne sterownika przewodowego

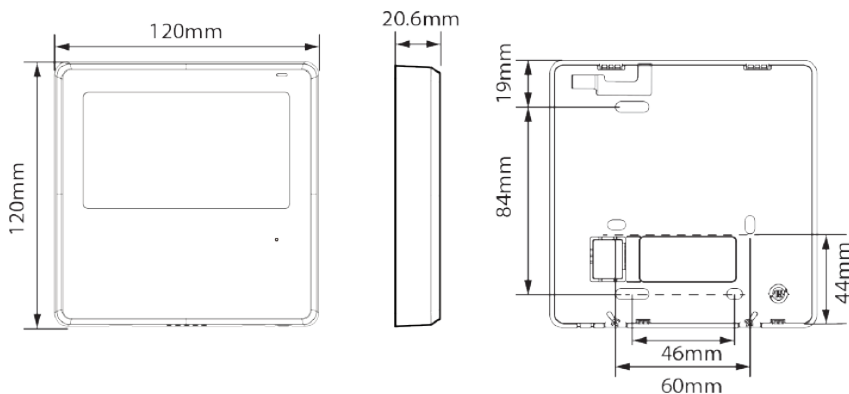

Rys. 3-1

2.2 Zdejmij górną część kontrolera przewodowego

Włóż śrubokręt płaski do szczelin w dolnej części kontrolera przewodowego (2 miejsca) i wyjmij górną część kontrolera przewodowego (rys.3-2).

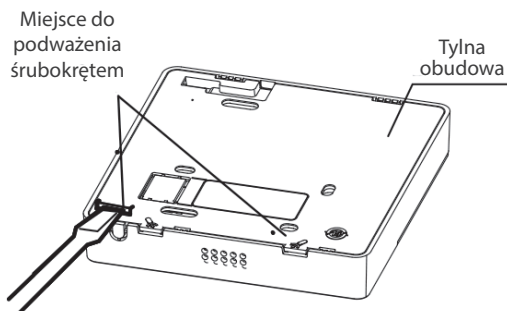

Rys. 3-2

⚠ OSTRZEŻENIE

- Nie podważaj w górę i w dół, możesz tylko obracać śrubokręt.
- Płytkę PCB jest zamontowana w górnej części sterownika przewodowego. Uważaj, aby nie uszkodzić płyty śrubokrętem płaskim.

CZĘŚĆ 7. OBSŁUGA STEROWNIKA PRZEWODOWEGO SAVA X

2.3 Przymocuj tylną płytę sterownika przewodowego

- W przypadku montażu natynkowego należy przymocować tylną płytę do ściany za pomocą 3 śrub (ST3.9 x 25) i kołków. (Rys.3-3)

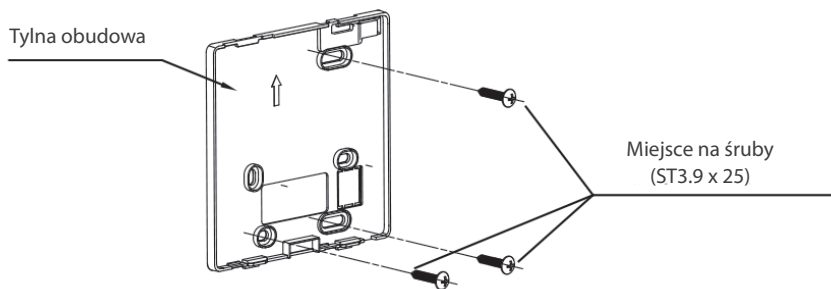

Rys. 3-3

- Użyj dwóch śrub M4X25, aby zainstalować tylną pokrywę na skrzynce podtynkowej i użyj jednej śruby ST3.9 x 25, aby przymocować do ściany.

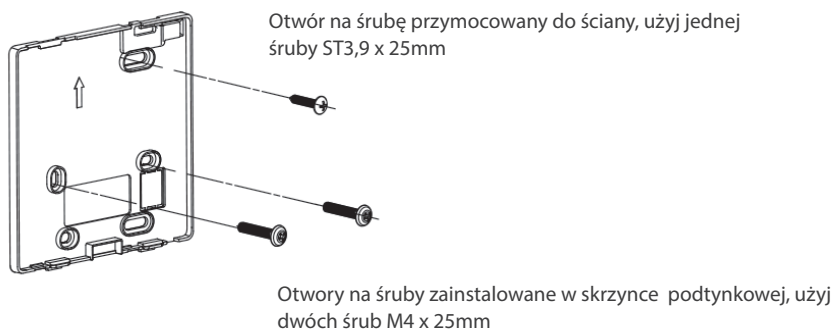

Rys. 3-4

⚠ OSTRZEŻENIE

Umieścić na płaskiej powierzchni. Należy uważać, aby nie zniekształcić tylnej płyty sterownika przewodowego przez zbyt mocne dokręcenie śrub montażowych.

CZĘŚĆ 7. OBSŁUGA STEROWNIKA PRZEWODOWEGO SAVA X

2.4 Instalacja baterii

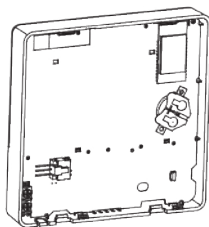

Rys. 3-5

Włóż baterię do miejsca instalacji i upewnij się, że dodatnia strona baterii jest zgodna z dodatnią stroną miejsca instalacji (patrz rys.3-5).

Przy pierwszym uruchomieniu należy ustawić poprawny czas. Baterie w sterowniku przewodowym mogą odmierzać czas w przypadku awarii zasilania, co zapewnia prawidłowy czas. Po przywróceniu zasilania, jeśli wyświetlany czas nie jest prawidłowy, oznacza to, że bateria jest rozładowana i należy ją wymienić.

W przypadku konieczności wymiany baterii należy skontaktować się z profesjonalnym serwisem technicznym.

2.5 Przykłady prowadzenia przewodów

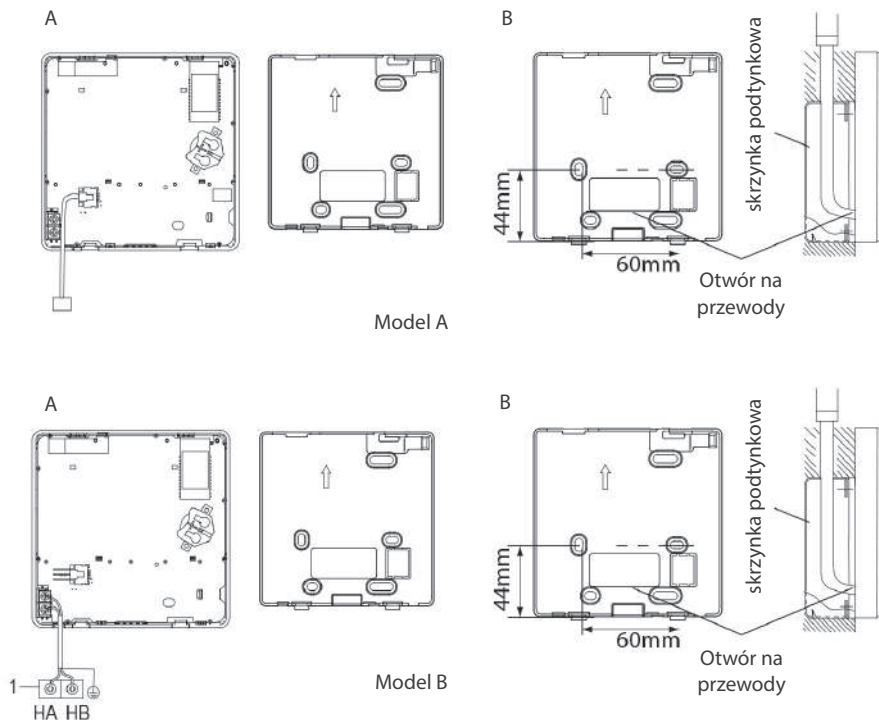

CZĘŚĆ 7. OBSŁUGA STEROWNIKA PRZEWODOWEGO SAVA X

Wzór A

Podłącz przewód z panelu wyświetlacza jednostki wewnętrznej do kabla połączeniowego. Następnie podłącz drugą stronę przewodu połączeniowego do pilota zdalnego sterowania.

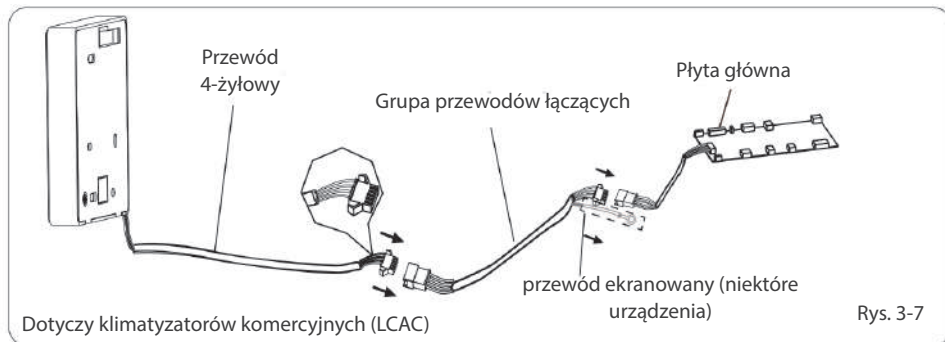

Wzór B

Wytnij część, przez którą ma przejść okablowanie, za pomocą szczypiec itp.

Podłącz zaciski sterownika przewodowego (HA, HB) i zaciski jednostki wewnętrznej (HA, HB). (HA i HB nie mają polaryzacji).

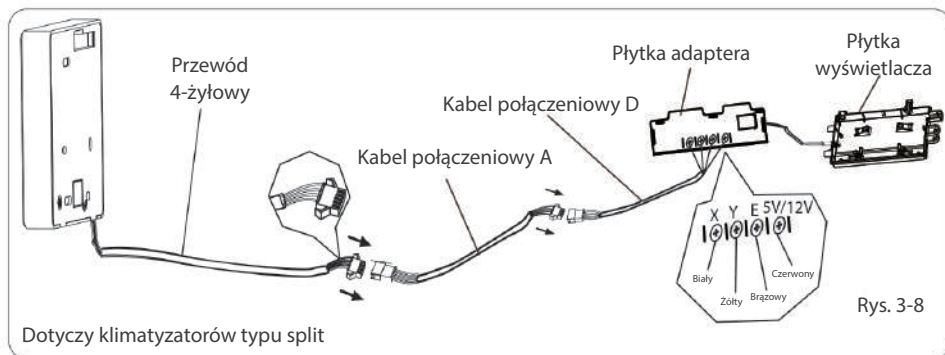

⚠ OSTRZEŻENIE

- NIE WOLNO dopuścić do przedostania się wody do sterownika przewodowego oraz połączeń przewodów.
- Użyj złączki termokurczliwej do uszczelnienia połączenia przewodów.

Przewody łączące muszą być solidnie zamocowane i nie mogą zostać pociągnięte.

CZĘŚĆ 7. OBSŁUGA STEROWNIKA PRZEWODOWEGO SAVA X

W przypadku niektórych urządzeń sterownik przewodowy łączy się z portami HA i HB urządzenia za pośrednictwem portów HA i HB. Nie ma polaryzacji między HA i HB (patrz rys. 3-9).

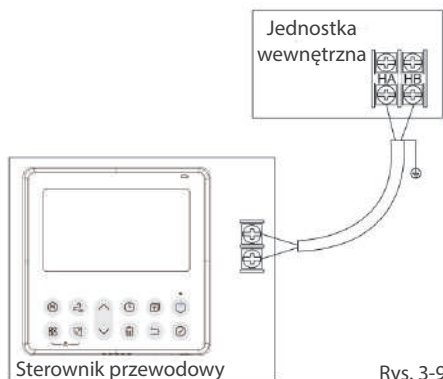

Główny/drugi kontroler przewodowy może być używany do umożliwienia dwóm kontrolerom przewodowym sterowania jednym urządzeniem, a kontrolery przewodowe łączą się z portami HA i HB urządzenia poprzez port HA i HB na sterowniku. Nie ma polaryzacji między HA i HB (patrz rys. 3-10).

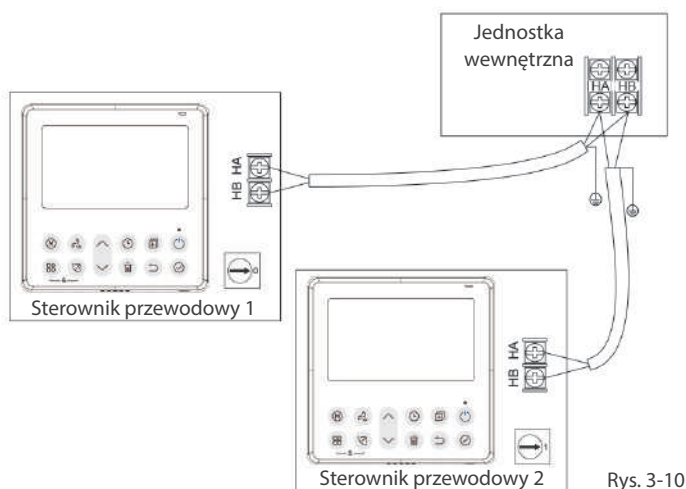

⚠ OSTRZEŻENIE

Sterownik przewodowy z funkcją Wi-Fi nie posiada tej funkcji.

CZĘŚĆ 7. OBSŁUGA STEROWNIKA PRZEWODOWEGO SAVA X

W przypadku niektórych jednostek jeden kontroler przewodowy może obsługiwać wiele jednostek (maksymalnie 16 jednostek). W takim przypadku sterownik przewodowy i urządzenie muszą być podłączone jednocześnie do portów HA i HB.

W przypadku sterowania grupowego na sterowniku przewodowym nie będzie wyświetlany żaden błąd (patrz rys. 3-11).

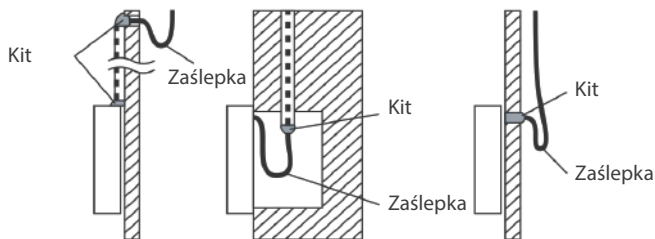
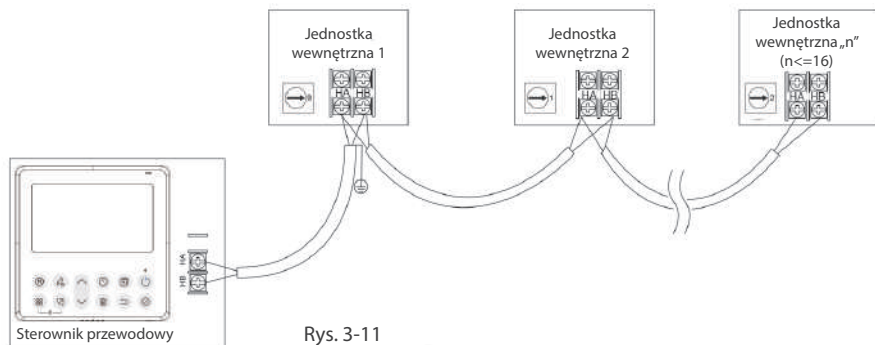

2.6 Ponownie zamocuj górną część kontrolera przewodowego

Wyreguluj, a następnie zamknij górną obudowę.

Należy unikać zaciskania przewodów podczas instalacji (rys. 3-13).

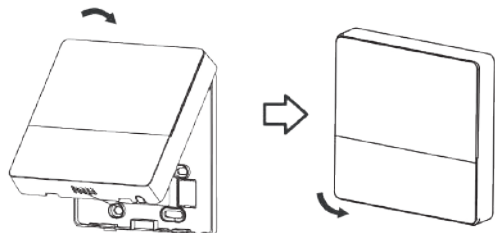

Wszystkie ilustracje w tej instrukcji służą wyłącznie do celów informacyjnych. Twój kontroler przewodowy może się nieznacznie różnić. Rzeczywisty kształt ma pierwszeństwo.

CZĘŚĆ 7. OBSŁUGA STEROWNIKA PRZEWODOWEGO SAVA X

3. SPECYFIKACJA

Napięcie wejściowe	12V
Temperatura otoczenia	0~43°C (32~110°F)
Wilgotność otoczenia	RH40%~RH90%

UWAGA

Zaleca się stosowanie przewodu łączącego o długości 6 metrów.

4. CECHY I FUNKCJE STEROWNIKA PRZEWODOWEGO

4.1 Funkcje sterownika

- Wyświetlacz LCD.
- Wyświetlanie kodów błędu.
- 4-kierunkowy układ przewodów, bez podniesionej części z tyłu - wygodniejsze umieszczanie przewodów i instalowanie urządzenia
- Wyświetlacz temperatury pokojowej.
- Programator tygodniowy.
- Tryb pracy: Auto-Chłodzenie-Osuszenie-Ogrzewanie-Wentylacja
- Prędkość wentylatora: Auto / Niska / Średnia / Wysoka
- Wachlowanie żaluzjami (wybrane modele)
- Włącz/Wyłącz Timer
- Ustawienie temperatury
- Programator tygodniowy
- Tryb Follow Me (wybrane modele)
- Tryb Turbo (wybrane modele)
- Funkcja auto-restartu
- Indywidualne sterowanie żaluzjami (wybrane modele)
- Test przepływu powietrza
- Praca turnusowa/naprzemienna dwóch jednostek (wybrane modele)
- Sterowanie typu "DUAL" dla dwóch jednostek wewnętrznych (wybrane modele)
- Sterowanie grupowe (wybrane modele)
- Zabezpieczenie przed dziećmi
- Zegar

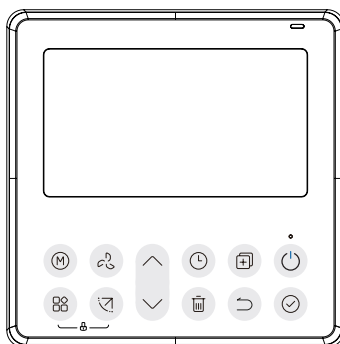

CZĘŚĆ 7. OBSŁUGA STEROWNIKA PRZEWODOWEGO SAVA X

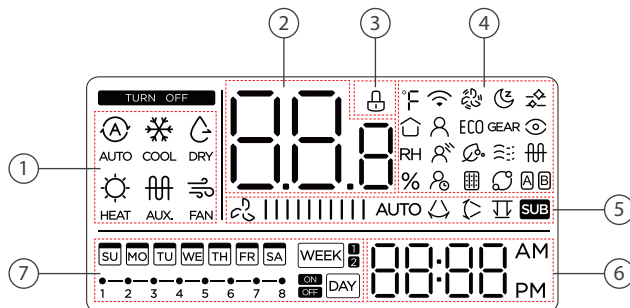

5. OPIS WYŚWIETLACZA

5.1 Ikony na wyświetlaczu LCD

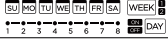

Nr.	Symbol	Znaczenie
1.		Wskaźniki trybu pracy. Wyświetla bieżący tryb. auto / chłodzenie / osuszanie / grzanie / aux. / wentylacja
2.		Wyświetlacz temperatury
3.		Blokada wyświetlacza
4.		Wskaźnik stopni temperatury °C / °F
		Wyświetlacz temperatury w pomieszczeniu
		Wskaźnik wilgotności powietrza*
		Wskaźnik funkcji Wi-Fi*
		Wskaźnik funkcji „Follow Me” (wybrane modele)
		Wskaźnik funkcji „Breeze away” (wybrane modele)
		Wskaźnik funkcji „Turbo” (wybrane modele)
		Wskaźnik funkcji „ECO” (wybrane modele)
		Wskaźnik funkcji oczyszczania powietrza (wybrane modele)
		Przypomnienie o czyszczeniu filtra (wybrane modele)
		Wskaźnik funkcji „SLEEP”
		Wskaźnik funkcji „GEAR” (wybrane modele)
		Wskaźnik funkcji „WINDLESS” (wybrane modele)
		Wskaźnik Funkcji: praca turnusowa/naprzemienna (wybrane modele)
	Wskaźnik funkcji „Active clean” (wybrane modele)	

CZĘŚĆ 7. OBSŁUGA STEROWNIKA PRZEWODOWEGO SAVA X

Nr.	Symbol	Znaczenie
4.	👁️	Wskaźnik funkcji inteligentnego oka „SMART EYE” (wybrane modele)
	🔥	Wskaźnik funkcji ogrzewania elektrycznego/ogrzewania awaryjnego (wybrane modele)
	🏠	Wskaźnik jednostki głównej i dodatkowej (wybrane modele)
5.	🌀 AUTO	Wskaźnik prędkości wentylatora. Wyświetla wybraną prędkość wentylatora: NISKA 🌀 WYSOKA 🌀 ŚREDNIA 🌀 AUTO 🌀 AUTO
	↕	Wskaźnik wachlowania żaluzji: góra - dół
	↔	Wskaźnik wachlowania żaluzji: prawo - lewo
	SUB	Wyświetlacz jednostki dodatkowej
7.		Harmonogramy / Programator tygodniowy
6.		Zegar

5.2 Opis przycisków sterownika

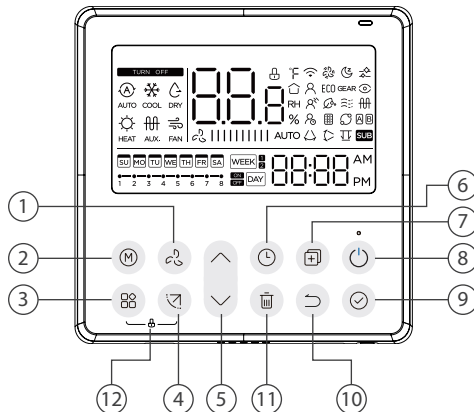









- | | |
|--|--|
| <ol style="list-style-type: none"> 1. Przycisk prędkości wentylatora 2. Przycisk trybu pracy 3. Przycisk „FUNKCJI” 4. Przycisk wachlowanie żaluzji (wybrane modele) 5. Przycisk regulacji + lub - 6. Przycisk programatora „Timer” | <ol style="list-style-type: none"> 7. Przycisk „KOPIUJ” 8. Przycisk zasilania „Power” 9. Przycisk „ZATWIERDŹ” 10. Przycisk „WSTECZ” 11. Przycisk dnia wolnego/usunięcia „Day Off/DeI” 12. Przycisk „BLOKADY” |
|--|--|

CZĘŚĆ 7. OBSŁUGA STEROWNIKA PRZEWODOWEGO SAVA X

6. OPERACJA PRZYGOTOWAWCZA

Ustawianie bieżącego dnia i godziny.

1.		Naciśnij „TIMER” przez co najmniej 2 sekundy. Wskaźnik timera zacznie migać.
2.		Naciśnij przycisk „^” lub „v”, aby ustawić datę. Wskaźnik wybranej daty zacznie migać. 
3.		Ustawienie daty zostanie zakończone, a ustawienie godziny zostanie przygotowane po naciśnięciu przycisku „Timera” lub przycisku „CONFIRM” oraz jeśli w ciągu 10 sekund nie zostanie naciśnięty żaden przycisk.
4.		Naciśnij przycisk „^” lub „v”, aby ustawić aktualną godzinę. Naciśnij kilkakrotnie, by ustawić aktualny czas w zakresie 1 minuty. Naciśnij i przytrzymaj przycisk, aby ustawić bieżący czas w sposób ciągły. 
5.		Ustawienie zostanie wykonane po naciśnięciu przycisku „CONFIRM” lub braku naciśnięcia przycisku w ciągu 10 sekund.
6.		Wybór skali czasu: naciśnięcie przycisków „⌚” i „⏏” przez 2 sekundy spowoduje przełączanie wyświetlania czasu zegara między skalą 12 & 24-godzinną.

7. OBSŁUGA STEROWNIKA

7.1 Aby rozpocząć/zatrzymać pracę



Naciśnij przycisk zasilania.

7.2 Funkcja ogrzewania smart 8°C (wybrane modele)



Aby włączyć tryb „FP8”, postępuj zgodnie z instrukcją poniżej:

- Uruchom klimatyzator w trybie grzania (HEAT) i ustaw na najniższą możliwą temperaturę (zazwyczaj będzie to 16°C)
- Naciśnij dwukrotnie strzałkę w dół a na wyświetlaczu klimatyzatora pojawi się „8”, oznacza to poprawne uruchomienie funkcji FP.

Uwaga: Naciśnięcie przycisków ON/OFF, Sleep, Mode, Fan, przycisków w górę i dół lub użycie funkcji w aplikacji mobilnej podczas pracy trybu FP spowoduje jej anulowanie.

CZĘŚĆ 7. OBSŁUGA STEROWNIKA PRZEWODOWEGO SAVA X

⚠ UWAGA

W przypadku niektórych modeli funkcję ogrzewania 8° można ustawić tylko za pomocą pilota bezprzewodowego, nie można wybrać tej funkcji za pomocą sterownika przewodowego.

7.3 Przycisk trybu pracy „MODE”

Ustawienie trybu pracy.



Naciśnij ten przycisk, aby wybrać tryb pracy:

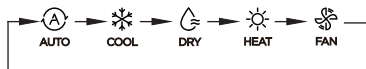

Jeśli jednostka wewnętrzna jest wyposażona w funkcję ogrzewania elektrycznego (ogrzewanie awaryjne), naciśnij ten przycisk, aby wybrać tryb pracy:

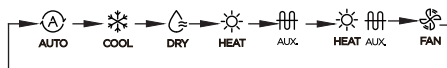

- Gdy wyświetlany jest tryb wybrany jako tryb ogrzewania awaryjnego (lub ogrzewania elektrycznego) , prędkość wentylatora jest ustawiona na Auto. Funkcje uśpienia, ogrzewania 8 stopni, Turbo i pracy rotacyjnej/turnusowej nie są dostępne w trybie ogrzewania awaryjnego. (Opcjonalne w wybranych modelach)
- Gdy tryb jest wybrany jako tryb ogrzewania i ogrzewania elektrycznego, jest wyświetlany, a funkcje Turbo i pracy rotacyjnej/turnusowej są wyłączone.

7.4 Ustawienie temperatury w pomieszczeniu



Naciśnij przycisk „^” lub „v”, aby ustawić temperaturę w pomieszczeniu. Zakres temperatur ustawień wewnętrznych: 10/16/17 ~ 30 °C (50/60/62 ~ 86 °F) lub 20 ~ 28 °C (68 ~ 82 °F). (W zależności od modelu)



Wybór skali °C i °F (w niektórych modelach)

Przytrzymanie przycisków „^” i „v” przez 3 sekundy spowoduje naprzemienne wyświetlanie temperatury w skali °C i °F.

7.5 Ustawienie prędkości wentylatora



Naciśnij przycisk prędkości wentylatora, aby ustawić prędkość wentylatora. (Ten przycisk jest niedostępny w trybie automatycznym lub osuszania)

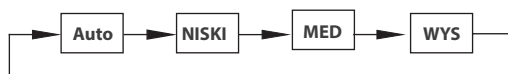

CZĘŚĆ 7. OBSŁUGA STEROWNIKA PRZEWODOWEGO SAVA X



Gdy obsługiwana jest płynna regulacja prędkości, naciśnij przycisk, aby przełączać między nimi:

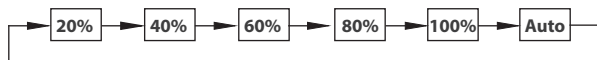

Wciśnij jednocześnie (M) oraz (🔊) przez 3 sekundy, aby włączyć lub wyłączyć dźwięk klawiatury.

7.6 Funkcja blokady rodzicielskiej



Naciśnij przyciski "🔒" i "🔊" przez 3 sekundy, aby aktywować funkcję blokady rodzicielskiej i zablokować wszystkie przyciski na sterowniku przewodowym. Po aktywacji blokady przed dziećmi nie można wcisnąć przycisków, aby obsługiwać i odbierać sygnał pilota zdalnego sterowania.

Ponowne naciśnięcie tych dwóch przycisków przez 3 sekundy dezaktywuje funkcję blokady rodzicielskiej.

Gdy funkcja blokady rodzicielskiej jest aktywna, na wyświetlaczu pojawia się ikona "🔒".

7.7 Funkcja „SWING” - tylko dla urządzenia z automatycznymi żaluzjami 4D

7.7.1 SWING w górę - w dół



Naciśnij przycisk SWING, aby uruchomić funkcję wachlowania góra-dół. Pojawi się znak "↕". Naciśnij go ponownie, aby zatrzymać.

7.7.2 SWING lewo - prawo (wybrane modele)



Naciśnij przycisk SWING przez 2 sekundy, aby uruchomić funkcję wachlowania lewo-prawo. Pojawi się znak "↔". Naciśnij go ponownie przez 2 sekundy, aby zatrzymać.

7.8 Funkcja SWING (dla jednostek bez funkcji wachlowania w pionie)



- Użyj przycisku SWING, aby dostosować kierunek przepływu powietrza góra-dół i uruchomić funkcję automatycznego wachlowania.

1. Po każdym naciśnięciu tego przycisku żaluzja odchyła się o kąt 6 stopni. Naciskaj ten przycisk, aż do uzyskaniażądanego kierunku.

2. Jeśli naciśniesz i przytrzymasz przycisk przez 2 sekundy, automatyczne wachlowanie zostanie aktywowane. Pojawi się znak "↕". Naciśnij go ponownie, aby zatrzymać. (niektóre jednostki)

- W przypadku WYBRANYCH jednostek kasetonowych, każda z żaluzji może być obsługiwana indywidualnie.

CZĘŚĆ 7. OBSŁUGA STEROWNIKA PRZEWODOWEGO SAVA X



1. Naciśnij przycisk Swing, aby aktywować funkcję regulacji żaluzji góra-dół. Znak zacznie migać. (Nie dotyczy wszystkich modeli)
2. Naciskając przycisk "∧" lub "v" można wybrać ruch czterech żaluzji. Po każdym naciśnięciu przycisku żaluzja zostanie wybrana w następującej kolejności: (-0 oznacza, że cztery żaluzje poruszają się w tym samym czasie.)

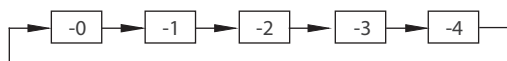

3. Następnie użyj przycisku Swing, aby wyregulować kierunek przepływu powietrza góra-dół wybranej żaluzji.

7.9 Przycisk funkcji (FUNC.)



Naciśnij przycisk „FUNKCJI”, aby przewijać funkcje operacyjne w następujący sposób:

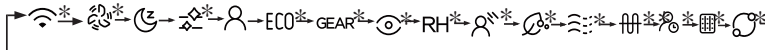

[*]: Zależne od modelu. Jeśli jednostka wewnętrzna nie ma tej funkcji, nie będzie ona wyświetlana.

Ikona wyboru funkcji zacznie migać, a następnie naciśnij przycisk „Potwierdź”, aby potwierdzić ustawienie.

7.10 Funkcja TURBO (wybrane modele)



W trybie CHŁODZENIE/OGRZEWANIE naciśnij przycisk FUNC. przycisk, aby aktywować funkcję turbo. Naciśnij przycisk ponownie, aby wyłączyć funkcję turbo. Gdy funkcja turbo jest włączona, pojawia się znak .

7.11 Funkcja PTC (wybrane modele)



W trybie ogrzewania, w przypadku urządzeń z funkcją ogrzewania elektrycznego, naciśnij ten przycisk, aby aktywować tryb ogrzewania elektrycznego. Gdy funkcja PTC jest aktywna, pojawia się znak .

UWAGA

Funkcja elektrycznego ogrzewania postojowego w modelu centrali wentylacyjnej jest przełączana za pomocą przycisku MODE i FUNC. jest funkcją TURBO.

CZĘŚĆ 7. OBSŁUGA STEROWNIKA PRZEWODOWEGO SAVA X

7.12 Funkcja FOLLOW ME (wybrane modele)

Naciśnij przycisk FUNC. przycisk, aby wybrać, czy temperatura w pomieszczeniu ma być odczytywana z jednostki wewnętrznej, czy ze sterownika przewodowego.

Gdy pojawi się wskaźnik funkcji „follow me”  temperatura w pomieszczeniu jest wykrywana przez sterownik przewodowy.

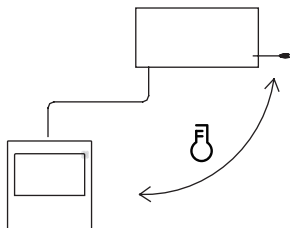

Naciśnij przycisk ponownie, aby anulować funkcję follow me.

7.13 Funkcja SMART EYE (wybrane modele)

1. Ta funkcja działa w każdym trybie włączenia.
2. Jeśli jednostka wewnętrzna ma funkcję inteligentnego oka, naciśnij przycisk FUNC., aby wybrać ikonę inteligentnego oka, naciśnij przycisk OK, aby włączyć inteligentne oko i jednocześnie podświetlić ikonę inteligentnego oka. Gdy inteligentne oko jest wyłączone, ikona inteligentnego oka gaśnie.
3. Wyłącz, przełącz tryb, włącz samooczyszczanie, włącz funkcję ogrzewania 8 stopni, aby automatycznie anulować funkcję inteligentnego oka.

7.14 Funkcja resetowania filtra

Po wysłaniu przez jednostkę wewnętrzną czasu użytkowania filtra na sterowniku przewodowym zaświeci się ikona czyszczenia filtra, naciśnij przycisk FUNC., aby wybrać ikonę czyszczenia filtra, i naciśnij przycisk OK, aby zresetować czas filtra. Ikona przypomnienia o czyszczeniu filtra zgaśnie.

7.15 Czujnik pomiaru wilgotności (wybrane modele)

1. Gdy sterownik przewodowy ma funkcję podwójnej kontroli temperatury i wilgotności, w trybie osuszania, naciśnij funkcyjny, aby wybrać ikonę RH, naciśnij potwierdzenia, aby przejść do trybu kontroli wilgotności, ikona RH, naciśnij w górę iw dół, aby dostosować wilgotność, zakres ustawień to OFF->35% ~ 85%, Regulowany z 5% wilgotnością. Wyjście ze stanu regulacji wilgotności następuje po 5 sekundach beczynności.
2. Po wejściu w tryb kontroli wilgotności, naciśnij przyciski w górę i w dół, aby wyregulować ustawioną temperaturę i wyświetlać ustawioną temperaturę przez 5 sekund, a następnie przywrócić wyświetlanie ustawionej wilgotności.
3. Po przełączeniu trybu wyjdź z trybu kontroli wilgotności.

UWAGA

Ustawienie poziomu wilgotności ma na celu ograniczenie wkraplania wilgoci na wymienniku, nie jest narzędziem precyzyjnego osuszania.

CZĘŚĆ 7. OBSŁUGA STEROWNIKA PRZEWODOWEGO SAVA X

7.16 Funkcja GEAR (wybrane modele)

Gdy sterownik przewodowy ma funkcję GEAR, w trybie chłodzenia rozruchowego naciśnij przycisk funkcyjny, aby wybrać ikonę GEAR, naciśnij przycisk potwierdzenia, aby przejść do trybu sterowania GEAR i najpierw wyświetli bieżący stan GEAR. 50%→75%→OFF można przełączać za pomocą przycisków w górę i w dół w ciągu 5 sekund. Po 5 sekundach wyświetlona zostanie ustawiona temperatura, naciśnij przyciski w górę i w dół, aby dostosować ustawioną temperaturę.

Aby anulować funkcję GEAR, należy ją wyłączyć, przełączyć w tryb lub włączyć funkcje uśpienia, ECO, mocny, samooczyszczania

7.17 Funkcja pracy naprzemienniej/turnusowej (wybrane modele)

W przypadku dwóch urządzeń naciśnij przycisk FUNC., aby wybrać funkcję pracy turnusowej, a następnie naciśnij przycisk „Potwierdź”, aby włączyć lub wyłączyć funkcję pracy turnusowej.

1. Krok 1: Naciśnij „Potwierdź”, aby ustawić czas zmiany jednostki, a następnie naciśnij przycisk „^” lub „v”, aby ustawić czas. Zakres czasu ustawiania: 1 ~ 99h, domyślny czas to 10 godzin.
2. Krok 2: Ustaw wysoką temperaturę współtwarcia - lub 26 ~ 32 stopnie - to znaczy, że ta funkcja jest nieprawidłowa. Gdy temperatura otoczenia wynosi 26 ~ 32 stopnie, gdy temperatura otoczenia jest większa lub równa ustawionej temperaturze, oba urządzenia będą pracować w trybie CHŁODZENIA 24 stopnie jednocześnie.
3. Krok 3: Ustaw niskotemperaturową temperaturę współtwarcia - lub 5-15 stopni - to znaczy, że ta funkcja jest nieprawidłowa. Gdy temperatura otoczenia wynosi 5-15 stopni, gdy temperatura otoczenia jest niższa niż ustawiona temperatura, obie jednostki będą pracować jednocześnie przez 24 stopnie, aby przejść w tryb ogrzewania.
4. Krok 4: Ustaw, które urządzenie zostanie uruchomione jako pierwsze. Wybierz A lub B.
5. Po włączeniu tej funkcji, dopóki klimatyzator pracuje w ustawionej godzinie, automatycznie włączy inny klimatyzator i wyłączy bieżący klimatyzator. Naciśnij przycisk ZASILANIE, aby natychmiast przełączyć się na inny. Ikony A lub B migają, wskazując awarię odpowiedniego klimatyzatora. Automatyczne przełączenie na inne urządzenie po osiągnięciu czasu pracy lub wystąpieniu awarii urządzenia.

7.17 Funkcja TIMERA



TYGODNIOWY TIMER

Użyj tej funkcji timera, aby ustawić czasy pracy na każdy dzień tygodnia.



TIMER „ON”

Użyj tej funkcji timera, aby rozpocząć pracę klimatyzatora. Timer działa, a działanie klimatyzatora rozpoczyna się po upływie czasu.



TIMER „OFF”

Użyj tej funkcji timera, aby zatrzymać pracę klimatyzatora. Timer działa, a działanie klimatyzatora zatrzymuje się po upływie czasu.











TIMER „ON” I „OFF”







Użyj tej funkcji timera, aby uruchomić i zatrzymać pracę klimatyzatora. Timer działa, a praca klimatyzatora rozpoczyna się i zatrzymuje po upływie wyznaczonego czasu.

CZĘŚĆ 7. OBSŁUGA STEROWNIKA PRZEWODOWEGO SAVA X

Aby ustawić czas włączenia lub wyłączenia.

1.		Naciśnij „TIMER”, aby wybrać  lub  . 
2.		Naciśnij przycisk „CONFIRM”, a wyświetlacz zegara zacznie migać.
3.		Naciśnij „^” lub „v” aby ustawić godzinę. Po ustawieniu czasu czasomierz uruchamia lub zatrzymuje klimatyzator automatycznie.  Przykład: timer wyłączenia ustawiony na 18:00
4.		Naciśnij ponownie przycisk „CONFIRM”, aby zakończyć wprowadzanie ustawień.

Aby ustawić TIMER WŁĄCZANIA lub WYŁĄCZANIA.

1.		Naciśnij „TIMER”, aby wybrać   .
2.		Naciśnij przycisk „CONFIRM”, a wyświetlacz zegara zacznie migać
3.		Naciśnij przycisk „^” lub „v”, aby ustawić „TIMER” włączenia, a następnie naciśnij przycisk „CONFIRM”.
4.		Naciśnij przycisk „^” lub „v”, aby ustawić czas wyłącznika czasowego.
5.		Naciśnij przycisk „CONFIRM”, aby zakończyć ustawienia.

UWAGA

Dotatkowy kontroler przewodowy nie może ustawić timera.

CZĘŚĆ 7. OBSŁUGA STEROWNIKA PRZEWODOWEGO SAVA X

8. DZIAŁANIE PROGRAMATORA TYGODNIOWEGO 1

1. Ustawienie TIMERA (ZEGAR)



Naciśnij przycisk Timer, aby wybrać **WEEK**, a następnie naciśnij przycisk Potwierdź, aby potwierdzić.

2. Ustawienie dnia tygodnia



Naciśnij przycisk "▲" lub "▼", aby wybrać dzień, tydzień, a następnie naciśnij przycisk Potwierdź, aby potwierdzić ustawienie.



3. Ustawienie TIMERA ustawienia TIMERA 1



Naciśnij przycisk "▲" lub "▼", aby ustawić czas timera włączenia, a następnie naciśnij przycisk Potwierdź, aby potwierdzić ustawienie.



np. włącz we wtorek 9:00 dla zegara tygodniowego 1

Dla każdego dnia tygodnia można zapisać do 4 ustawień timera. Wygodnie jest, jeśli TYGODNIOWY WŁĄCZNIK CZASOWY jest ustawiony zgodnie ze stylem życia użytkownika.

4. Ustawienie wyłącznika czasowego 1



Naciśnij przycisk "▲" lub "▼", aby ustawić czas wyłącznika czasowego, a następnie naciśnij przycisk Potwierdź, aby potwierdzić ustawienie.



np. wyłącz we wtorek 12:00 dla zegara tygodniowego 1

CZĘŚĆ 7. OBSŁUGA STEROWNIKA PRZEWODOWEGO SAVA X

5. Powtarzając kroki od 3 do 4, można skonfigurować różne ustawienia timera
6. Inne dni w tygodniu można ustawić, powtarzając kroki od 2 do 5

⚠ UWAGA

Ustawienie timera tygodniowego można przywrócić do poprzedniego kroku, naciskając przycisk Wstecz. Czas ustawienia timera można usunąć, naciskając przycisk „DAY OFF”. Bieżące ustawienie zostanie przywrócone i automatycznie wycyfa ustawienie timera tygodniowego, gdy przez 30 sekund nie zostanie wykonana żadna operacja.

7. Działanie timera tygodniowego



Aby aktywować działanie TIMERA TYGODNIOWEGO

Naciśnij przycisk Timer, gdy **WEEK** jest wyświetlany na wyświetlaczu LCD.

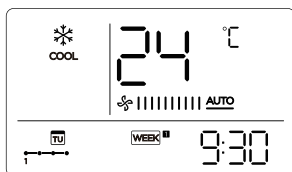

ex.



Aby wyłączyć działanie TIMERA TYGODNIOWEGO

Naciśnij przycisk Timer, gdy **WEEK** znika z wyświetlacza LCD.

8. Jak wyłączyć klimatyzator podczas timera tygodniowego



1. Jednokrotne i szybkie naciśnięcie przycisku zasilania spowoduje tymczasowe wyłączenie klimatyzatora. Klimatyzator włączy się automatycznie do czasu włączenia.

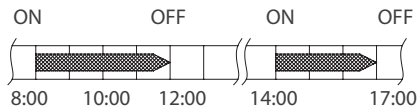

ex. Jeśli raz i szybko naciśniesz przycisk ZASILANIE o godzinie 10:00, klimatyzator wyłączy się o godzinie 14:00.

2. Po naciśnięciu przycisku zasilania przez 2 sekundy klimatyzator wyłączy się całkowicie, jednocześnie anulując funkcję pomiaru czasu.

CZĘŚĆ 7. OBSŁUGA STEROWNIKA PRZEWODOWEGO SAVA X

Aby ustawić DZIEŃ WOLNY (na święto)

1.		Podczas tygodniowego timera naciśnij przycisk „Potwierdź”.
2.		Naciśnij przycisk „^” lub „v”, aby wybrać dzień tygodnia.
3.		Naciśnij „DAY OFF”, aby utworzyć dzień wolny. <div style="text-align: center;"> <p style="text-align: center;">Przykład: Dzień wolny jest ustawiony na środe</p> </div>
4.	-	DZIEŃ WOLNY można ustawić na inne dni, powtarzając kroki 2 i 3.
5.		Naciśnij przycisk Wstecz, aby powrócić do minutnika tygodniowego.

Aby anulować, postępuj zgodnie z tymi samymi procedurami, co w przypadku konfiguracji.

UWAGA

Ustawienie „DAY OFF” jest automatycznie anulowane po upływie wyznaczonego

9. Funkcja opóźnienie



Podczas timera tygodniowego naciśnij przycisk FUNC., wybierz funkcję opóźnienia i naciśnij przycisk „POWIERDŹ”. Na wyświetlaczu pojawi się „0h”, „1h” „2h” odczekaj 3 sekundy, aby potwierdzić. Gdy funkcja opóźnienia zostanie aktywowana, pojawia się znak „⌘”. Funkcję opóźnienia można włączyć tylko w Timerze tygodniowym 1 i Timerze tygodniowym 2.



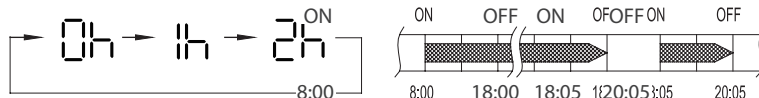



np. Jeśli naciśnięty zostanie przycisk „⌘” o godzinie 18:05, klimatyzator wyłączy się z opóźnieniem o godzinie 20:05.



CZĘŚĆ 7. OBSŁUGA STEROWNIKA PRZEWODOWEGO SAVA X

10. Skopiuj ustawienie z jednego dnia na drugi

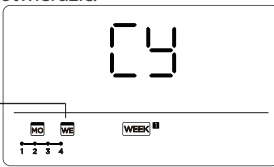
Raz dokonaną rezerwację można skopiować na inny dzień tygodnia. Skopiowana zostanie cała rezerwacja wybranego dnia tygodnia. Efektywne wykorzystanie trybu kopiowania zapewnia łatwość dokonywania rezerwacji.

1.		Podczas minutnika tygodniowego naciśnij przycisk Potwierdź.
2.		Naciśnij przycisk „^” lub „v”, aby wybrać dzień do kopiowania.
3.		Naciśnij przycisk kopiowania, litera „CY” zostanie wyświetlona na ekranie.
4.		Naciśnij przycisk „^” lub „v”, aby wybrać dzień do wklejenia ustawień.
5.		Naciśnij przycisk „KOPIUJ”, aby potwierdzić. Znak WE zacznie migać.  Przykład: Skopiuj ustawienie z poniedziałku na środę
6.	-	Pozostałe dni można skopiować, powtarzając kroki 4 i 5.
7.		Naciśnij przycisk Potwierdź, aby potwierdzić ustawienia.
8.		Naciśnij przycisk Wstecz, aby powrócić do zegara tygodniowego.

9. DZIAŁANIE PROGRAMATORA TYGODNIOWEGO 2

1. Ustawienie timera tygodniowego



Naciśnij przycisk Timer **WEEK**, aby wybrać i naciśnij Potwierdź.

2. Ustawienie dnia tygodnia



Naciśnij „^” lub „v”, aby wybrać dzień tygodnia, a następnie naciśnij POTWIERDŹ.



CZĘŚĆ 7. OBSŁUGA STEROWNIKA PRZEWODOWEGO SAVA X

3. Ustawienie włącznika dla timera tygodniowego 2



Naciśnij „^” lub „v”, aby wybrać czas ustawienia. Na wyświetlaczu LCD pojawi się ustawiony czas, tryb, temperatura i prędkość wentylatora.

Naciśnij „CONFIRM”, aby przejść do procesu ustawiania czasu.

WAŻNE: Jednego dnia można ustawić do 8 zaplanowanych wydarzeń. Dla każdego wydarzenia można zaplanować odpowiedni tryb pracy „MODE”, temperaturę i prędkości wentylatora.

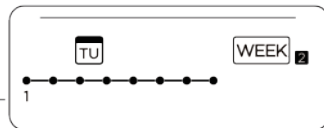

np. wtorkowy program nr. 1

4. Ustawienie czasu



Naciśnij „^” i „v”, aby ustawić czas, a następnie naciśnij „CONFIRM”.

5. Ustawienie trybu pracy



Naciśnij „^” lub „v”, aby ustawić tryb pracy, a następnie naciśnij „CONFIRM”.

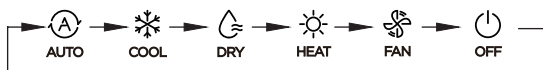

6. Ustawienie temperatury



Naciśnij „^” i „v”, aby ustawić temperaturę w pomieszczeniu, a następnie naciśnij „CONFIRM”.

⚠ UWAGA

To ustawienie jest niedostępne w trybie FAN lub OFF.

7. Ustawienie prędkości wentylatora



Naciśnij „^” lub „v”, aby ustawić prędkość wentylatora, a następnie naciśnij „CONFIRM”.

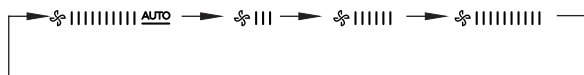

⚠ UWAGA

Jego ustawienie jest niedostępne w trybach AUTO, DRY lub OFF.

CZĘŚĆ 7. OBSŁUGA STEROWNIKA PRZEWODOWEGO SAVA X

8. Kolejne zaplanowane wydarzenia można ustawić, powtarzając kroki od 3 do 7

9. Dodatkowe dni, w okresie jednego tygodnia, można ustawić, powtarzając kroki od 3 do 8

UWAGA

Tygodniowe ustawienie timera można przywrócić do poprzedniego kroku, naciskając przycisk „Back”. Bieżące ustawienie zostanie przywrócone. Kontroler nie zapisze tygodniowych ustawień timera, jeśli w ciągu 30 sekund nie będzie żadnej operacji.

10. Ustawienia programatora tygodniowego



Aby aktywować działanie TYGODNIOWEGO WŁĄCZNIKA CZASOWEGO

Naciśnij przycisk TIMER i wybierz **WEEK**, nastąpi uruchomienie czasomierza.

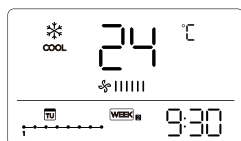



Aby wyłączyć działanie TYGODNIOWEGO WŁĄCZNIKA CZASOWEGO

Naciśnij przyciski zasilania przez 2 sekundy, aby anulować tryb timera. Tryb timera można również anulować, zmieniając tryb za pomocą funkcji Timer.



11. Aby ustawić DAY OFF (dzień wolny od pracy)

1.		Podczas tygodniowego timera naciśnij przycisk „Potwierdź”.
2.		Naciśnij przycisk “^” lub “v”, aby wybrać dzień tygodnia.
3.		Naciśnij DAY OFF, aby utworzyć dzień wolny. Znak WE jest ukryty. 
4.	-	Ustaw DAY OFF dla innych dni, powtarzając kroki 2 i 3.
5.		Naciśnij przycisk BACK, aby powrócić do tygodniowego timera.

CZĘŚĆ 7. OBSŁUGA STEROWNIKA PRZEWODOWEGO SAVA X







Aby anulować, postępuj zgodnie z tymi samymi procedurami, które są używane podczas konfiguracji.

⚠ UWAGA

Ustawienie „DAY OFF” jest anulowane automatycznie po upływie ustawionego dnia.

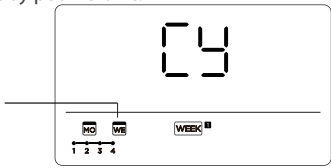

12. Skopiuj ustawienie z jednego dnia na drugi

Zaplanowane zdarzenie, wykonane raz, można skopiować na inny dzień tygodnia. Zaplanowane wydarzenia z wybranego dnia tygodnia zostaną skopiowane. Efektywne wykorzystanie trybu kopiowania zapewnia łatwość dokonywania rezerwacji.

1.		W zegarze tygodniowym naciśnij przycisk „CONFIRM”.
2.	^ v	Naciśnij „^” lub „v”, aby wybrać dzień do skopiowania.
3.		Naciśnij przycisk KOPIUJ, na wyświetlaczu LCD pojawią się litery CY.
4.	^ v	Naciśnij „^” lub „v”, aby wybrać dzień do wklejenia ustawień.
5.		Naciśnij przycisk „KOPIUJ”, aby potwierdzić. Znak  zacznie migać.  Przykład: Skopiuj ustawienie z poniedziałku na środę
6.	-	Pozostałe dni można skopiować, powtarzając kroki 4 i 5.
7.		Naciśnij POTWIERDŹ, aby potwierdzić ustawienia.
8.		Naciśnij przycisk WSTECZ, aby powrócić do tygodniowego timera.

CZĘŚĆ 7. OBSŁUGA STEROWNIKA PRZEWODOWEGO SAVA X

Usuń skalę czasu w ciągu wybranego dnia.

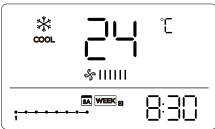
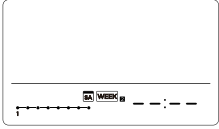
1.		Podczas ustawiania timera tygodniowego naciśnij przycisk POTWIERDŹ.
2.		Naciśnij "Λ" lub "v", aby wybrać dzień tygodnia, a następnie naciśnij przycisk POTWIERDŹ.
3.		Naciśnij "Λ" lub "v", aby wybrać ustawiony czas, który chcesz usunąć. Ustawiony czas, tryb, temperatura i prędkość wentylatora pojawiają się na wyświetlaczu LCD. Ustawiony czas, tryb, temperaturę i prędkość wentylatora można usunąć, naciskając przycisk DEL (dzień wolny).  

Przykład: Usuń skalę czasu 1 w sobotę

10. PRZEKAZYWANIE ALARMÓW O BŁĘDACH

Jeśli system nie działa prawidłowo, z wyjątkiem wyżej wymienionych przypadków lub widoczne są wyżej wymienione usterki, należy zbadać system zgodnie z poniższymi procedurami.

Definicja usterki i ochrony	Kod na wyświetlaczu
Błąd komunikacji między sterownikiem przewodowym a jednostką wewnętrzną.	EH63

Błędy wyświetlane na kontrolerze przewodowym różnią się od błędów na urządzeniu. Jeśli pojawi się kod błędu, sprawdź Instrukcja obsługi i instalacji oraz Instrukcja serwisowa.

11. WSKAZANIE I WYMAGANIA TECHNICZNE

EMC i EMI są zgodne z wymaganiami certyfikatu CE.

12. ZAPYTANIA I USTAWIENIA



Gdy urządzenie klimatyzacyjne jest włączone, naciśnij i przytrzymaj „KOPIUJ” przez 3 sekundy, pierwszy wyświetli P: 00, jeśli jest podłączony do jednostki wewnętrznej, wyświetli się komunikat: P: 00, jeśli jest podłączony do wielu jednostek wewnętrznych, naciśnij "Λ" lub "v" aby wyświetlić P: 01, P: 02, a następnie naciśnij „Potwierdź”, aby wprowadzić zapytanie o temperaturę jednostki wewnętrznej Tn (T1 ~ T4) i awarię wentylatora (CF), Naciśnij"Λ" lub "v", aby wybrać.

CZĘŚĆ 7. OBSŁUGA STEROWNIKA PRZEWODOWEGO SAVA X

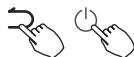

Nie używanie przycisków przez 15 sekund lub naciśnięcie „Wstecz” lub „ON/OFF”, aby wyjść z temperatury zapytania.



Gdy klimatyzator jest wyłączony, w funkcji zapytania o temperaturę, naciśnij „^” lub „v”, aby wybrać SP, naciśnij „Potwierdź”, aby dostosować wartość ciśnienia statycznego.

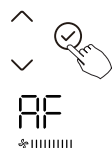

Gdy urządzenie klimatyzacyjne jest wyłączone, przejdź do funkcji zapytania o temperaturę, naciśnij „^” lub „v” aby wybrać AF, naciśnij „Potwierdź”. Naciśnij „Wstecz” lub naciśnij „ON/OFF” lub „Potwierdź”, aby wyjść z trybu testowego. W trybie AF, po 3 ~ 6 minutach test zostanie automatycznie zakończony. Jeśli chcesz przerwać, naciśnij „Wstecz” lub „ON/OFF” lub naciśnij „Potwierdź”, a test zostanie przerwany.

Kompensacja temperatury funkcji Follow me.



Gdy klimatyzator jest wyłączony, w funkcji zapytania o temperaturę, naciśnij „^” lub „v”, aby wybrać tF. Zakres temperatur kompensacji: -5 ~ 5 °C. Naciśnij „Potwierdź” w stanie ustawień, naciśnij „^” lub „v”, aby wybrać temperaturę, a następnie naciśnij „Potwierdź”, aby zakończyć.



tF : temperatura kompensacji

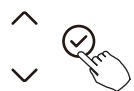

Gdy klimatyzator jest wyłączony, w funkcji zapytania o temperaturę, naciśnij „^” lub „v”, aby wybrać tyPE. Naciśnij „Potwierdź” aby przejść do stanu ustawień, naciśnij „^” lub „v”, aby wybrać typ, a następnie naciśnij „Potwierdź”, aby zakończyć.



CH: AUTO COOL DRY HEAT FAN HH: HEAT FAN CC: COOL DRY FAN NA: COOL DRY HEAT FAN

Ustaw najwyższą i najniższą wartość temperatury

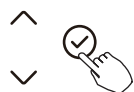

Gdy klimatyzator jest wyłączony, w funkcji zapytania o temperaturę naciśnij „^” lub „v”, aby wybrać tHI lub tLO. Naciśnij „Potwierdź” w stanie ustawień, naciśnij „^” lub „v”, aby wybrać temperaturę, a następnie naciśnij „Potwierdź”, aby zakończyć. Najwyższy zakres temperatur ustawienia: 25 ~ 30 °C Najniższy zakres temperatur ustawień: 17 ~ 24 °C.



tHI: Funkcja ustawiania najwyższej wartości.

tLO: Funkcja ustawiania wartości minimalnej.

CZĘŚĆ 7. OBSŁUGA STEROWNIKA PRZEWODOWEGO SAVA X

Wybór funkcji pilota zdalnego sterowania kontrolera przewodowego.



Gdy klimatyzator jest wyłączony, w funkcji zapytania o temperaturę, naciśnij „^” lub „v”, aby wybrać rEC. ON lub OF zostanie wyświetlone w obszarze temperatury, aby wskazać, czy jest prawidłowy, czy nie.

rEC

Gdy wybór jest nieprawidłowy, kontroler przewodowy nie przetwarza żadnych sygnałów zdalnego sterowania.

Naciśnij „Potwierdź” w stanie ustawień, naciśnij „^” lub „v”, aby wybrać, a następnie naciśnij „Potwierdź”, aby zakończyć.

Wybór adresu sterownika dwulinowego.



Gdy klimatyzator jest wyłączony, w funkcji zapytania o temperaturę, naciśnij „^” lub „v”, aby wybrać Adr, strefa temperatury wyświetli się - lub A, B. Gdzie -- odnosi się do ustawienia kodu kontrolera przewodów. Naciśnij „Potwierdź” w stanie ustawień, naciśnij „^” lub „v”, aby wybrać, a następnie naciśnij „Potwierdź”, aby zakończyć.

Adr

-- : Pierwszeństwo ma ustawienie  kodu kontrolera przewodowego.

Adr : Ustawienie adresu kontrolera przewodowego.

Przywróć ustawienia fabryczne.



Gdy klimatyzator jest wyłączony, w funkcji zapytania o temperaturę, naciśnij „^” lub „v”, aby wybrać INIt, strefa temperatury wyświetlana --. Naciśnij „Potwierdź” w stanie ustawień, naciśnij „^” lub „v”, aby wybrać „ON”, a następnie naciśnij „Potwierdź”, aby zakończyć

INIt

INIt : Przywróć ustawienia fabryczne.

Po wznowieniu przez sterownik przewodowy ustawień parametrów fabrycznych, ustawienie parametrów obrotowych jest przywracane do 10 godzin (najwyższa i najniższa temperatura nie są ustawiane); Kompensacja temperatury ciała jest nieskompensowana; Tryby CHŁODZENIE i OGRZEWANIE/pojedyncze CHŁODZENIE są przywracane do; Model CHŁODZENIE i OGRZEWANIE.

Przywróć zakres temperatur do ustawień fabrycznych.

Funkcja zdalnego odbioru została przywrócona, aby była skuteczna;

Adres dwusterującego sterownika pierwszej linii jest przywracany do przełącznika kodowego.

13. BEZPRZEWODOWE POŁĄCZENIE STEROWANIA

13.1 Środki ostrożności

- Przeczytaj uważnie środki ostrożności przed zainstalowaniem urządzenia.
- Poniżej podano ważne kwestie bezpieczeństwa, których należy przestrzegać. Obowiązujący system: IOS, Android. (Sugerowanie: IOS 9.0 i nowsze, Android 6.0 i nowsze).

CZĘŚĆ 7. OBSŁUGA STEROWNIKA PRZEWODOWEGO SAVA X

UWAGA

Ze względu na szczególne sytuacje, które mogą wystąpić, wyraźnie zastrzegamy poniżej: Nie wszystkie systemy Android i IOS są kompatybilne z aplikacją. Nie ponosimy odpowiedzialności za jakiegokolwiek problemy wynikające z niekompatybilności.

UWAGA

Funkcja WI-FI dostępna w wybranych kontrolerach z wybranymi jednostkami wewnętrznymi.

1.1. Strategia bezpieczeństwa sieci bezprzewodowej

- Smart kit obsługuje tylko szyfrowanie WPA-PSK/WPA2-PSK i brak szyfrowania. Zalecane jest szyfrowanie WPA-PSK/WPA2-PSK.

UWAGA

- Aby uzyskać więcej informacji, odwiedź witrynę internetową usługi.
- Aparat w smartfonie musi mieć min. 5 Mpx lub więcej, aby dobrze zeskanować kod QR.
- Ze względu na różne problemy sieci, proces sterowania może czasami przekraczać limit czasowy. Taka sytuacja może zakłócić komunikację między urządzeniem a aplikacją, co może spowodować konieczność powtórnej konfiguracji sieci.
- Ze względu na różną sytuację sieciową, proces sterowania może czasami powrócić do limitu czasu. Jeśli taka sytuacja wystąpi, wyświetlanie między płytą a aplikacją może nie być takie samo, nie czuj się zdezorientowany.

UWAGA

Firma nie ponosi odpowiedzialności za jakiegokolwiek problemy spowodowane przez Internet, router bezprzewodowy i urządzenia inteligentne. Skontaktuj się z pierwotnym dostawcą, aby uzyskać dalszą pomoc.

CZĘŚĆ 7. OBSŁUGA STEROWNIKA PRZEWODOWEGO SAVA X

13.2 Pobierz i zainstaluj aplikację

W sklepie z aplikacjami (Google Play Store, Apple App Store) wyszukaj „NetHome Plus” i znajdź aplikację NetHome Plus. Pobierz i zainstaluj go na swoim telefonie, możesz również pobrać aplikację, skanując poniższy kod QR.



Android



iOS



- Upewnij się, że urządzenie mobilne jest podłączone do routera sieci bezprzewodowej. Ponadto router sieci bezprzewodowej połączył się już z Internetem przed rejestracją użytkownika i konfiguracją sieci.
- Upewnij się, że urządzenie mobilne zostało już połączone z siecią bezprzewodową, z której chcesz korzystać. Musisz także zapomnieć o innej niezależnej sieci bezprzewodowej na wypadek, gdyby wpłynęło to na proces konfiguracji.

13.3 Konfiguracja

UWAGA

- Konieczne jest zapomnienie o jakiegokolwiek innej sieci i upewnienie się, że urządzenie z systemem Android lub IOS łączy się tylko z siecią bezprzewodową, którą chcesz skonfigurować.
- Upewnij się, że funkcja sieci bezprzewodowej urządzenia z systemem Android lub IOS działa dobrze i można ją automatycznie połączyć z oryginalną siecią bezprzewodową.

13.3.1 Jak wejść do sieci dystrybucji AP

Naciśnij przycisk FUNC., aż ikona  zostanie wybrana, a następnie naciśnij przycisk POTWIERDŹ. Tryb AP jest aktywowany, jeśli ikona  miga.

13.3.2 Konfiguracja sieci za pomocą skanowania Bluetooth

UWAGA

Upewnij się, że bluetooth Twojego urządzenia mobilnego działa.

CZĘŚĆ 7. OBSŁUGA STEROWNIKA PRZEWODOWEGO SAVA X

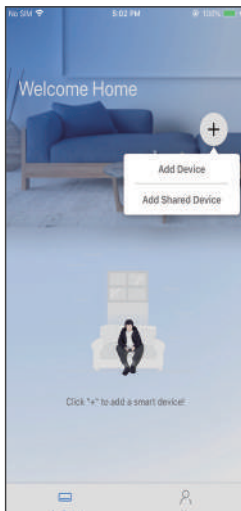

Naciśnij „+ Dodaj urządzenie„.

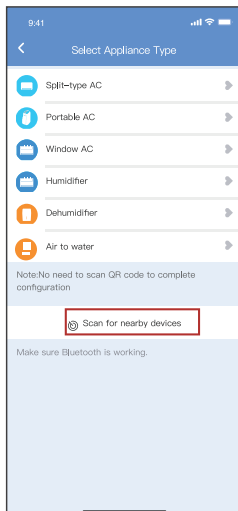

Naciśnij “Scan for nearby devices” (Wyszukaj pobliskie urządzenia).

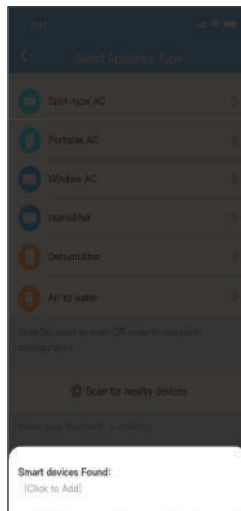

Zaczekaj aż urządzenie zostanie znalezione, a następnie kliknij, aby je dodać.

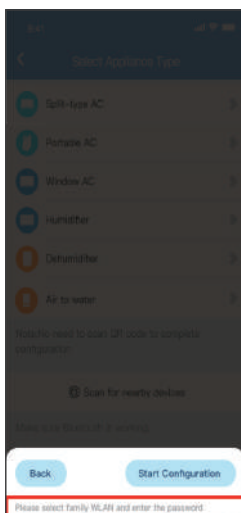

Wybierz swoją sieć domową i wprowadź hasło.

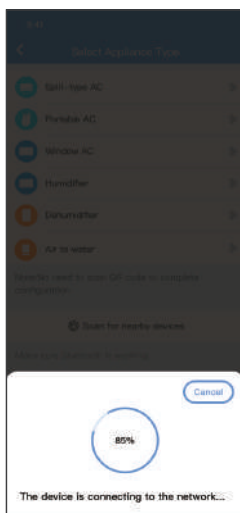

Poczekaj na połączenie z siecią.

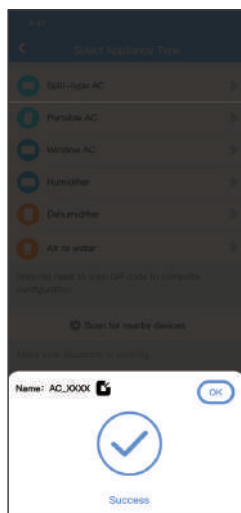

Konfiguracja powiodła się, możesz teraz zmienić domyślną nazwę urządzenia.

CZĘŚĆ 7. OBSŁUGA STEROWNIKA PRZEWODOWEGO SAVA X

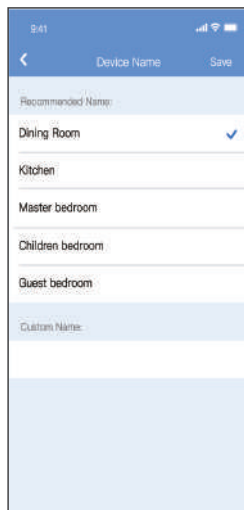

Możesz wybrać istniejącą nazwę lub dostosować nową.

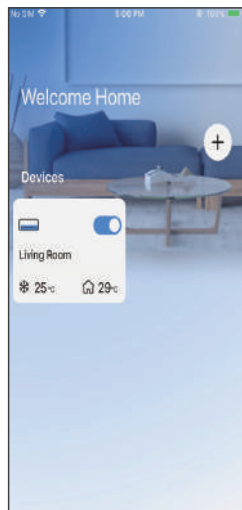

Konfiguracja sieci Bluetooth powiodła się, teraz możesz zobaczyć podłączone urządzenie na liście.

⚠ UWAGA

- Upewnij się, że urządzenia są włączone.
- Trzymaj telefon komórkowy wystarczająco blisko urządzenia, gdy łączysz się z urządzeniem.
- Podłącz telefon komórkowy do sieci bezprzewodowej w domu i upewnij się, że znasz hasło do sieci bezprzewodowej. Sprawdź, czy router obsługuje pasmo sieci bezprzewodowej 2.4 GHz i włącz je. Jeśli nie masz pewności, czy router obsługuje pasmo 2.4 GHz, skontaktuj się z producentem routera.
- Urządzenie nie może połączyć się z siecią bezprzewodową, która wymaga uwierzytelnienia, i zwykle pojawia się w miejscach publicznych, takich jak hotele, restauracje itp. Połącz się z siecią bezprzewodową, która nie wymaga uwierzytelnienia.
- Zaleca się używanie nazwy sieci bezprzewodowej, która zawiera tylko litery i cyfry. Jeśli nazwa sieci bezprzewodowej zawiera znaki specjalne, zmodyfikuj ją w routerze.
- Wyłącz funkcję WLAN+ (Android) lub WLAN Assistant (iOS) w telefonie komórkowym podczas łączenia sieci z urządzeniami.
- W przypadku, gdy urządzenie łączyło się wcześniej z siecią bezprzewodową, ale musi się ponownie połączyć, kliknij „+” na stronie głównej aplikacji i ponownie dodaj urządzenie według kategorii i modelu urządzenia zgodnie z instrukcjami w aplikacji.

13.4 Deklaracja aplikacji

Niniejszym oświadczamy, że ten Smart kit jest zgodny z zasadniczymi wymaganiami i innymi stosownymi postanowieniami dyrektywy 2014/53/UE. W załączeniu znajduje się kopia pełnej deklaracji zgodności. (Tylko produkty z Unii Europejskiej)

CZĘŚĆ 7. OBSŁUGA STEROWNIKA PRZEWODOWEGO SAVA X

UWAGA

Modele modułów sieci bezprzewodowej: US-SK107, EU-SK107:

Identyfikator FCC: 2ADQOMDNA21

Układ scalony: 12575A-MDNA21

UWAGA

To urządzenie jest zgodne z częścią 15 przepisów FCC i zawiera zwolnione z licencji nadajniki/ odbiorniki, które są zgodne z nielicencjonowanymi kanałami RSS dotyczącymi innowacji, nauki i rozwoju gospodarczego Kanady.

Działanie podlega następującym dwóm warunkom:

1. To urządzenie nie może powodować zakłóceń;
2. To urządzenie musi akceptować wszelkie zakłócenia, w tym zakłócenia, które mogą powodować niepożądane działanie urządzenia.

Urządzenie należy obsługiwać wyłącznie zgodnie z dostarczoną instrukcją. Zmiany lub modyfikacje tego urządzenia, które nie zostały wyraźnie zatwierdzone przez stronę odpowiedzialną za zgodność, mogą unieważnić prawo użytkownika do korzystania z urządzenia. To urządzenie jest zgodne z limitami narażenia na promieniowanie FCC określonymi dla niekontrolowanego środowiska. Aby uniknąć możliwości przekroczenia limitów narażenia na częstotliwości radiowe FCC, odległość człowieka od anteny nie może być mniejsza niż 20 cm (8 cali) podczas normalnej pracy.

UWAGA

To urządzenie zostało przetestowane i uznane za zgodne z ograniczeniami dla urządzeń cyfrowych klasy B, zgodnie z częścią 15 przepisów FCC. Limity te mają na celu zapewnienie rozsądnej ochrony przed szkodliwymi zakłóceniami w instalacji mieszkaniowej. To urządzenie generuje, wykorzystuje i może emitować energię o częstotliwości radiowej, a jeśli nie zostanie zainstalowane i nie będzie używane zgodnie z instrukcjami, może powodować szkodliwe zakłócenia w komunikacji radiowej. Nie ma jednak gwarancji, że zakłócenia nie wystąpią w konkretnej instalacji. Jeśli to urządzenie powoduje szkodliwe zakłócenia w odbiorze radiowym lub telewizyjnym, co można stwierdzić wyłączając i włączając urządzenie, zachęca się użytkownika do próby usunięcia zakłóceń za pomocą co najmniej jednego z następujących środków:

- Zmień orientację lub położenie anteny odbiorczej.
- Zwiększ odległość między sprzętem a odbiornikiem.
- Podłącz urządzenie do gniazdka w innym obwodzie niż ten, do którego podłączony jest odbiornik.
- Skonsultuj się ze sprzedawcą lub doświadczonym technikiem radiowo-telewizyjnym w celu uzyskania pomocy.

CZĘŚĆ 7. OBSŁUGA STEROWNIKA PRZEWODOWEGO SAVA X

13.5 Funkcja przełącznika DIP

UWAGA

Ta funkcja jest dostępna tylko w trybie chłodzenia.

Ta funkcja jest dostępna w niektórych modelach.



Przełącznik DIP SW2-2
ustawiony w pozycji „OFF”,
przywraca ustawienia
fabryczne.

ZAŁĄCZNIK DOTYCZĄCY CZYNNIKA CHŁODNICZEGO R290/R32

SPECJALNE INFORMACJE DOTYCZĄCE URZĄDZEŃ Z CZYNNIKIEM CHŁODNICZYM R290 / R32.

- Dokładnie przeczytać wszystkie ostrzeżenia.
- Podczas rozmrażania i czyszczenia urządzenia nie używać narzędzi innych niż zalecane przez producenta.
- Urządzenie należy umieścić w miejscu bez ciągłego źródła zapłonu (np. otwartego ognia, pracujących urządzeń gazowych lub elektrycznych).
- Nie przebiegać ani nie spalać.
- Urządzenie zawiera czynnik chłodniczy R290 / R32 (patrz tabliczka znamionowa z tyłu urządzenia).
- R290 / R32 to czynnik chłodniczy, który spełnia dyrektywy europejskie dotyczące środowiska. Nie przebiegać żadnej części obwodu czynnika chłodniczego. Czynnik chłodniczy nie może wydzielać woni.
- Jeśli urządzenie jest zamontowane, używane i przechowywane w miejscu bez wentylacji, pomieszczenie musi być zaprojektowane tak, aby zapobiegać gromadzeniu się wyciekającego czynnika chłodniczego, powodującego zagrożenie pożarem lub wybuchem z powodu zapłonu czynnika chłodniczego spowodowanego przez grzejniki elektryczne, piece lub inne źródła zapłonu.
- Urządzenie musi być przechowywane w taki sposób, aby unikać mechanicznego uszkodzenia.
- Osoby, które obsługują lub mają styczność z obwodem z czynnikiem chłodniczym muszą mieć odpowiednie certyfikaty wydane przez akredytowane organizacje, które szkolą w zakresie obsługi czynnika chłodniczego, zgodnie z określoną oceną uznaną przez organizacje w przemyśle.
- Naprawy muszą być wykonywane w oparciu o zalecenia producenta.

Konserwacja i naprawy wymagające pomocy innych wykwalifikowanych pracowników powinny być wykonywane pod nadzorem osoby kompetentnej w zakresie używania łatwopalnych czynników chłodniczych.

Urządzenie powinno być zamontowane, obsługiwane i przechowywane w pomieszczeniu o powierzchni większej niż 4 m². Urządzenie powinno być przechowywane w dobrze wentylowanym pomieszczeniu, którego wielkość pomieszczenia odpowiada powierzchni pomieszczenia określonej dla pracy.

INSTRUKCJE NAPRAWY URZĄDZEŃ ZAWIERAJĄCYCH R290 / R32

1. INSTRUKCJE OGÓLNE

Niniejsza instrukcja jest przeznaczona dla osób posiadających odpowiednie doświadczenie w zakresie elektrycznym, elektronicznym i mechanicznym.

1.1. Kontrola miejsca

Przed rozpoczęciem pracy przy układach zawierających łatwopalne czynniki chłodnicze konieczne są kontrole bezpieczeństwa, aby upewnić się, że zminimalizowano ryzyko zapłonu. W celu naprawy układu z czynnikiem chłodniczym przed wykonaniem pracy należy przestrzegać poniższych środków ostrożności.

1.2. Procedura pracy

Pracę należy podjąć w ramach kontrolowanej procedury, aby zminimalizować ryzyko obecności łatwopalnego gazu lub oparów w czasie wykonywanej pracy.

1.3. Ogólny obszar pracy

Cały personel odpowiedzialny za konserwację oraz pozostałe osoby pracujące na miejscu należy zapoznać z charakterem wykonywanej pracy. Należy unikać prac w ograniczonych obszarach. Obszar wokół miejsca pracy musi być odcięty. Upewnić się, że warunki w miejscu pracy są bezpieczne pod kątem kontroli materiałów łatwopalnych.

ZAŁĄCZNIK DOTYCZĄCY CZYNNIKA CHŁODNICZEGO R290/R32

1.4. Kontrola obecności czynnika chłodniczego.

Obszar należy sprawdzić za pomocą odpowiedniego czujnika czynnika chłodniczego przed i w czasie pracy, aby technik miał wiedzę o potencjalnie wybuchowej atmosferze. Upewnić się, że używany sprzęt do wykrywania wycieków nadaje się do użycia z łatwopalnymi czynnikami chłodniczymi, tj. beziskrowy, odpowiednio uszczelniony lub samoistnie bezpieczny.

1.5. Obecność gaśnicy

Jeśli przy sprzęcie z czynnikiem chłodniczym lub powiązanych częściach wykonywane są jakiegokolwiek prace na gorąco, musi być dostępny sprzęt ochrony przeciwpożarowej. W pobliżu miejsca ładowania musi znajdować się gaśnica proszkowa lub z CO₂.

1.6. Brak źródeł zapłonu

Żadna osoba, wykonująca pracę przy układzie z czynnikiem chłodniczym, który obejmuje wystawienie jakiegokolwiek rury, która zawiera lub zawierała łatwopalny czynnik chłodzący, nie może używać źródeł zapłonu w taki sposób, który może doprowadzić do ryzyka powstania pożaru lub wybuchu. Wszystkie źródła zapłonu, w tym palenie papierosów, należy trzymać odpowiednio daleko od miejsca montażu, naprawy, demontażu i utylizacji, gdzie łatwopalny czynnik chłodniczy może być wypuszczony do otoczenia. Przed przystąpieniem do pracy, obszar wokół sprzętu należy zabezpieczyć, aby upewnić się, że nie ma zagrożenia zapłonem. Należy wywiesić znaki „Zakaz palenia”.

1.7. Miejsca z wentylacją

Upewnić się, że obszar jest na otwartym powietrzu lub że ma odpowiednią wentylację przed dostaniem się do układu lub wykonaniem pracy na gorąco. Wentylacja musi działać podczas wykonywanej pracy. Wentylacja musi bezpiecznie rozpraszać jakikolwiek wypuszczony czynnik chłodniczy, a najlepiej go na zewnątrz do atmosfery.

1.8. Kontrole sprzętu chłodzącego

Gdy wymieniane są podzespoły elektryczne, należy je zamontować zgodnie z przeznaczeniem i zgodnie ze specyfikacją. Przez cały czas należy przestrzegać wytycznych producenta dotyczących konserwacji i serwisowania. W przypadku wątpliwości należy skonsultować się z działem technicznym w celu uzyskania pomocy. Należy wykonać następujące kontrole instalacji wykorzystujących łatwopalne czynniki chłodnicze: - wielkość doładowania zależy od wielkości pomieszczenia, w którym zamontowane są części zawierające czynnik chłodniczy;

- maszyny wentylacyjne i wyloty prawidłowo działają i nie są zasłonięte;
- jeśli używany jest pośredni obwód chłodniczy, pomocniczy układ musi należy sprawdzić pod kątem obecności czynnika chłodniczego;
- oznakowanie sprzętu przez cały czas jest widoczne i czytelne. Oznaczenia i znaki, które są nieczytelne należy wymienić;
- rura chłodząca lub podzespoły są zamontowane w pozycji, gdzie jest mało prawdopodobne, że będą wystawione na działanie substancji, które mogą powodować korozję podzespołów zawierających czynnik chłodniczy, chyba że podzespoły są wykonane z materiałów, które są odporne na korozję lub są odpowiednio zabezpieczone przed korozją.

1.9. Kontrole urządzeń elektrycznych

Naprawa i konserwacja podzespołów elektrycznych musi obejmować kontrole bezpieczeństwa i procedury kontroli podzespołów. Jeśli istnieje usterka mogąca wpływać na bezpieczeństwo, nie wolno podłączać zasilania elektrycznego do obwodu aż usterka zostanie usunięta. Jeśli nie można natychmiast usunąć usterki, ale konieczne jest kontynuowanie pracy, należy zastosować odpowiednie rozwiązanie tymczasowe. Należy to zgłosić do właściciela sprzętu, aby wszystkie strony postępowania o tym wiedziały. Kontrole podstawowego bezpieczeństwa muszą obejmować:

- że kondensatory są wymieniane: należy to zrobić w bezpieczny sposób, aby uniknąć możliwego

ZAŁĄCZNIK DOTYCZĄCY CZYNNIKA CHŁODNICZEGO R290/R32

powstania iskier;

- że nie ma odkrytych podzespołów elektrycznych ani przewodów pod napięciem w czasie ładowania, odzyskiwania lub opróżniania układu;
- że jest ciągłość obwodu uziemienia.

2. NAPRAWA SZCZELNYCH PODZESPOŁÓW

2.1. Podczas napraw podzespołów szczelnych, należy odłączyć całe zasilanie elektryczne od urządzenia, przy którym jest wykonywana praca, przed usunięciem szczelnych pokryw itp. Absolutnie konieczne jest podłączone zasilanie elektryczne do sprzętu podczas serwisowania, następnie ciągła praca wykrywania wycieków musi znajdować się w najbardziej kluczowym miejscu, aby ostrzec przed potencjalnie niebezpieczną sytuacją.

2.2. Szczególną uwagę należy zwrócić na poniższe elementy, aby upewnić się, że pracując przy podzespołach elektrycznych, obudowa nie została zmieniona w taki sposób, aby miało to wpływ na poziom ochrony. Musi to obejmować uszkodzenie przewodów, nadmierną liczbę połączeń, zaciski niewykonane zgodnie ze specyfikacją, uszkodzenia uszczelnień, nieprawidłowe mocowanie dławnic itp.

Upewnić się, że przyrząd jest prawidłowo zamontowany.

Upewnić się, że uszczelnienia lub materiały uszczelniające nie uległy degradacji, np. przestały mieć właściwości zapobiegające dostaniu się łatwopalnej atmosfery. Części wymienne muszą być zgodne ze specyfikacjami producenta.

UWAGA: Użycie uszczelnienia silikonowego może ograniczyć skuteczność niektórych rodzajów sprzętu do wykrywania wycieków. Iskrobezpieczne podzespoły nie muszą być izolowane przed rozpoczęciem przy nich pracy.

3. NAPRAWA ISKROBEZPIECZNYCH PODZESPOŁÓW

Nie należy stosować żadnych stałych obciążeń indukcyjnych lub pojemnościowych do obwodu bez upewnienia się, że nie przekroczy ono dopuszczalnego napięcia i prądu dla używanego sprzętu.

Iskrobezpieczne podzespoły są jedynymi typami, które mogą pracować pod napięciem w obecności atmosfery łatwopalnej. Sprzęt testowy musi mieć odpowiednią wartość znamionową.

Podzespoły wymieniać tylko na części określone przez producenta. Inne części mogą skutkować zapłonem czynnika chłodniczego w atmosferze z powodu wycieku.

4. OKABLOWANIE

Sprawdzić, czy okablowanie nie jest poddawane zużyciu, korozji, nadmiernemu naciskowi, drganiom, działaniu ostrych krawędzi lub innych czynników środowiskowych. Kontrola powinna również uwzględniać skutki starzenia się lub ciągłych drgań pochodzących od sprzężarek i wentylatorów.

5. WYKRYWANIE ŁATOWPALNYCH CZYNNIKÓW CHŁODNICZYCH

Pod żadnym pozorem nie wolno używać potencjalnych źródeł zapłonu jako sposobu na wyszukiwanie lub wykrywanie wycieków czynnika chłodniczego. Nie wolno używać palnika halogenkowego (ani żadnego innego detektora wykorzystującego otwarty ogień).

6. SPOSOBY WYKRYWANIA NIESZCZELNOŚCI

Poniższe sposoby wykrywania nieszczelności są uważane za dopuszczalne dla układów zawierających łatwopalne czynniki chłodnicze. Należy używać elektronicznych detektorów nieszczelności, aby wykryć

ZAŁĄCZNIK DOTYCZĄCY CZYNNIKA CHŁODNICZEGO R290/R32

łatwopalne czynniki chłodnicze, ale czułość może być niewystarczająca lub mogą wymagać kalibracji. (Sprzęt do wykrywania należy kalibrować w miejscu wolnym od czynnika chłodniczego).

Upewnić się, że detektor nie stanowi potencjalnego źródła zapłonu i nadaje się do użytego czynnika chłodniczego. Urządzenie do wykrywania nieszczelności powinno być ustawione na procent LFL czynnika chłodniczego, skalibrowane do zastosowanego czynnika chłodniczego i powinna być potwierdzona odpowiednia zawartość procentowa gazu (25% maksimum).

Płyny do wykrywania nieszczelności nadają się do stosowania z większością czynników chłodniczych, ale należy unikać stosowania detergentów zawierających chlor, ponieważ chlor może reagować z czynnikiem chłodniczym i powodować korozję miedzianych przewodów rurowych.

Jeśli zachodzi podejrzenie nieszczelności, należy pozbyć się/zgasić każdy otwarty ogień.

Jeśli wykryty zostanie wyciek czynnika chłodniczego, który wymaga lutowania, cały czynnik chłodniczy należy odzyskać z układu lub odizolować go (za pomocą zaworów odcinających) w części systemu oddalonej od wycieku. Beztlenny azot (OFN) należy następnie przedmuchać przez system zarówno przed, jak i w trakcie procesu lutowania.

7. USUWANIE I OPRÓŻNIANIE

Podczas otwierania obwodu czynnika chłodniczego w celu dokonania napraw lub w jakimkolwiek innym celu należy zastosować konwencjonalne procedury. Ważne jest jednak, aby stosować najlepsze praktyki, ponieważ brana jest pod uwagę łatwopalność. Należy zastosować poniższą procedurę: usunąć czynnik chłodniczy; oczyścić obwód gazem obojętnym; opróżnić; ponownie oczyścić gazem obojętnym; otworzyć obwód przez cięcie lub lutowanie.

Czynnik chłodniczy z układu należy odzyskać do właściwych butli odzyskowych. Układ należy „wypłukać” za pomocą OFN, aby zabezpieczyć jednostkę. Ten proces może wymagać kilkukrotnego powtórzenia. Do tego zadania nie należy używać sprężonego powietrza ani tlenu. Płukanie należy wykonać przez zastosowanie próżni w układzie za pomocą OFN i kontynuowanie napełniania aż do osiągnięcia ciśnienia roboczego, a następnie wypuszczenie do atmosfery, a na koniec odessanie do próżni. Ten proces należy powtórzyć aż w układzie nie pozostanie czynnik chłodniczy.

Gdy zostanie ostatni raz użyty OFN, układ należy dostosować do ciśnienia atmosferycznego, aby umożliwić pracę. Ta operacja jest absolutnie niezbędna, jeśli mają zostać wykonane operacje lutowania na rurociągu. Upewnić się, że wylot pompy próżniowej nie znajduje się w pobliżu żadnych źródeł zapłonu i jest dostępna wentylacja.

8. PROCEDURA ŁADOWANIA

Oprócz konwencjonalnych procedur ładowania należy przestrzegać następujących wymagań. Upewnić się, że zanieczyszczenie różnymi czynnikami chłodniczymi nie występuje podczas korzystania z urządzeń do ładowania. Węże lub przewody powinny być jak najkrótsze, aby zminimalizować ilość zawartego w nich czynnika chłodniczego. Butle należy przechowywać w pozycji pionowej. Upewnić się, że układ czynnika chłodniczego jest uziemiony przed ładowaniem czynnika chłodniczego. Oznakować układ po zakończeniu ładowania (jeśli jeszcze nie jest). Należy zachować szczególną ostrożność, aby nie przepchnąć układu chłodzenia. Przed ponownym naładowaniem układu należy przeprowadzić próbę ciśnieniową z OFN. Układ należy poddać próbie szczelności po zakończeniu ładowania, ale przed uruchomieniem. Przed opuszczeniem terenu należy przeprowadzić test szczelności.

9. WYCOFANIE Z UŻYTKOWANIA

Przed wykonaniem tej procedury ważne jest, aby technik był całkowicie zaznajomiony z urządzeniem i wszystkimi jego szczegółami.

ZAŁĄCZNIK DOTYCZĄCY CZYNNIKA CHŁODNICZEGO R290/R32

Zaleca się dobrą praktykę bezpiecznego odzyskiwania wszystkich czynników chłodniczych. Przed wykonaniem zadania należy pobrać próbkę oleju i czynnika chłodniczego na wypadek konieczności przeprowadzenia analizy przed ponownym użyciem odzyskanego czynnika chłodniczego.

Istotne jest, aby moc elektryczna o pojemności 4 GB była dostępna przed rozpoczęciem zadania.

- a. Zapoznać się ze sprzętem i jego działaniem
- b. Odizolować układ elektrycznie.
- c. Przed przystąpieniem do procedury należy upewnić się, że: w razie potrzeby dostępne są mechaniczne urządzenia do przenoszenia butli z czynnikiem chłodniczym.
- d. Wszystkie środki ochrony osobistej są dostępne i używane prawidłowo. Proces odzyskiwania jest przez cały czas nadzorowany przez kompetentną osobę;
- e. Sprzęt do odzyskiwania i butle są zgodne z odpowiednimi normami.
- f. Jeśli to możliwe, wypompować z układu czynnik chłodniczy.
- g. Jeśli próżnia nie jest możliwa, wykonać rozdzielacz, aby czynnik chłodniczy mógł zostać usunięty z różnych części układu.
- h. Upewnić się, że butla zostanie umieszczona na wadze przed odzyskaniem.
- i. Uruchomić maszynę do odzyskiwania i działać zgodnie z instrukcjami producenta.
- j. Nie przepelniać butli. (Nie więcej niż 80% objętości cieczy).
- k. Nie przekraczać maksymalnego ciśnienia roboczego butli, nawet chwilowo.
- l. Po prawidłowym napełnieniu butli i zakończeniu procesu upewnić się, że butle i sprzęt są natychmiast usuwane z miejsca i wszystkie zawory odcinające na urządzeniu są zamknięte.
- m. Odzyskany czynnik chłodniczy nie powinien być ładowany do innego układu chłodniczego, chyba że został oczyszczony i sprawdzony.

10. OZNAKOWANIE

Sprzęt powinien być oznakowany informacją, że został wycofany z eksploatacji i opróżniony z czynnika chłodniczego. Etykieta musi być opatrzona datą i podpisana. Upewnić się, że na urządzeniu znajdują się etykiety informujące, że urządzenie zawiera łatwopalny czynnik chłodniczy.

11. ODZYSKIWANIE

Przy usuwaniu czynnika chłodniczego z układu, w celu serwisowania lub likwidacji, zaleca się dobrą praktykę, aby wszystkie czynniki chłodnicze zostały bezpiecznie usunięte. Podczas przenoszenia czynnika chłodniczego do butli należy upewnić się, że używane są tylko odpowiednie butle do odzyskiwania czynnika chłodniczego. Upewnić się, że dostępna jest prawidłowa liczba butli do utrzymania całkowitego ładunku układu. Wszystkie używane butle są przeznaczone dla odzyskanego czynnika chłodniczego i oznakowane dla tego czynnika chłodniczego (tj. specjalne butle do odzyskiwania czynnika chłodniczego). Butle powinny być kompletne z zaworem bezpieczeństwa i odpowiednimi zaworami odcinającymi w dobrym stanie. Puste butle odzyskowe są opróżniane i, jeśli to możliwe, chłodzone przed odzyskaniem.

Sprzęt do odzyskiwania powinien być w dobrym stanie technicznym wraz z zestawem instrukcji dotyczących sprzętu, który jest pod ręką i powinien być odpowiedni do odzyskiwania łatwopalnych czynników chłodniczych. Ponadto dostępny jest zestaw skalibrowanych wag, które są sprawne. Węże powinny być kompletne ze szczelnymi złączami rozłączającymi i w dobrym stanie. Przed użyciem maszyny do odzyskiwania należy sprawdzić, czy jest ona w dobrym stanie technicznym, czy jest prawidłowo konserwowana i czy wszelkie powiązane elementy elektryczne są uszczelnione, aby zapobiec zapłonowi w przypadku uwolnienia czynnika chłodniczego. W razie wątpliwości skonsultować się z producentem.

Odzyskany czynnik chłodniczy należy zwrócić do dostawcy czynnika chłodniczego w odpowiedniej butli odzyskowej i zadbać o odpowiednią notatkę przekazania odpadów. Nie mieszać czynników chłodniczych w urządzeniach do odzysku, a zwłaszcza w butlach.

Jeśli sprężarki lub oleje sprężarkowe mają zostać usunięte, należy upewnić się, że zostały one spuszczonego

ZAŁĄCZNIK DOTYCZĄCY CZYNNIKA CHŁODNICZEGO R290/R32

do dopuszczalnego poziomu, aby upewnić się, że łatwopalny czynnik chłodniczy nie pozostaje w środku smarnym. Proces usuwania należy przeprowadzić przed zwrotem sprężarki do dostawcy. Aby przyspieszyć ten proces, można zastosować tylko ogrzewanie elektryczne korpusu sprężarki. Gdy olej jest odprowadzany z układu, należy go bezpiecznie przeprowadzić.

WARUNKI GWARANCJI

1. Gwarancja dotyczy kompletnych urządzeń klimatyzacyjnych marki ROTENSO® (zwanymi dalej „Klimatyzatorem”) dystrybuowanych przez THERMOSILESIA sp. z o.o. sp. k. i jest ważna wyłącznie na terytorium Rzeczypospolitej Polskiej.
2. THERMOSILESIA sp. z o.o. sp. k. gwarantuje sprawne działanie Klimatyzatora, na który wydana jest niniejsza Karta Gwarancyjna, pod warunkiem korzystania z niego zgodnie z przeznaczeniem i warunkami techniczno-eksploatacyjnymi opisanymi w Instrukcji Obsługi.
3. Uprawnienia gwarancyjne określone w niniejszym dokumencie wygasają, jeżeli instalacja klimatyzatora nie została dokonana przez Autoryzowanego Instalatora.
4. Karta Gwarancyjna jest ważna, jeżeli sporządzona jest na oryginalnym druku, zawierającym nazwę i pieczęć sprzedawcy oraz następujące dane: model jednostki zewnętrznej / wewnętrznej, odpowiadający jej numer fabryczny. W karcie gwarancyjnej powinna być również podana data montażu klimatyzatora, pieczęć i podpis Autoryzowanego Instalatora wraz z jego aktualnym numerem certyfikatu F-gazowego oraz podpis Użytkownika. Dokonywanie jakichkolwiek skreśleń lub poprawek w Karcie Gwarancyjnej pociąga za sobą jej unieważnienie.
5. THERMOSILESIA Sp. z o.o. Sp. k. udziela gwarancji na okres 60 miesięcy (5 lat), licząc od dnia dokonania montażu i/lub pierwszego uruchomienia urządzeń u klienta ostatecznego, lecz nie dłużej niż 66 miesięcy od daty sprzedaży przez THERMOSILESIA Sp. z o.o. Sp. k. Realizacja uprawnień gwarancyjnych odbywać się będzie po przedstawieniu ważnej Karty Gwarancyjnej oraz potwierdzeniu zgodności zapisów w Karcie Gwarancyjnej ze stanem faktycznym.
6. Zgłoszenie awarii klimatyzatora należy kierować do Autoryzowanego Instalatora, który jako ostatni przeprowadził okresowy, obowiązkowy przegląd techniczny.
7. Wady sprzętu ujawnione w okresie gwarancji usuwane będą bezpłatnie przez Autoryzowanego Instalatora, w możliwie krótkim terminie, nieprzekraczającym 14 dni, licząc od daty zgłoszenia Klimatyzatora do naprawy. Okres ten może ulec wydłużeniu w przypadku potrzeby sprowadzenia części z poza granic kraju.
8. Warunkiem uprawnień wynikających z gwarancji jest przeprowadzenie, przez Autoryzowanego Instalatora przeglądów konserwacyjnych Klimatyzatora. Przeglądy te są płatne według cennika wykonawcy przeglądu i muszą być odnotowane w Karcie Gwarancyjnej. W przypadku braku wykonywania obowiązkowych przeglądów technicznych lub wykonaniu ich niewłaściwie Użytkownik traci wszelkie prawa wynikające z Gwarancji:
 - Dla klimatyzatorów zainstalowanych w pomieszczeniach mieszkalnych nie rzadziej niż 1 raz w roku, okres pomiędzy kolejnymi przeglądami nie może być krótszy niż 11 miesięcy. Pierwszy przegląd powinien być wykonany w terminie 12 miesięcy od daty sprzedaży urządzenia potwierdzony wpisem do karty gwarancyjnej.
 - dla klimatyzatorów zainstalowanych w pomieszczeniach biurowych przegląd wykonuje się nie rzadziej niż 2 razy w roku. Okres pomiędzy kolejnymi przeglądami nie może być krótszy niż 5 miesięcy. Pierwszy przegląd powinien być wykonany w terminie 6 miesięcy od daty sprzedaży urządzenia i potwierdzony wpisem do karty gwarancyjnej.
 - dla klimatyzatorów zainstalowanych w pomieszczeniach technicznych przegląd odbywa się nie rzadziej niż 3 razy w roku, okres pomiędzy kolejnymi przeglądami nie może być krótszy niż 3 miesiące. Pierwszy przegląd powinien być wykonany w terminie 4 miesięcy od daty sprzedaży urządzenia i potwierdzony wpisem do karty gwarancyjnej.
9. Gwarancją objęte są wyłącznie uszkodzenia i wady powstałe z przyczyn tkwiących w Klimatyzatorze. Gwarancją nie są objęte:
 - uszkodzenia urządzeń wynikające z postępowania niezgodnego z instrukcją obsługi, w szczególności z nieprawidłowej instalacji, eksploatacji, konserwacji, obsługi, przechowywania, użycia niewłaściwych materiałów eksploatacyjnych (np. filtrów);
 - mechaniczne uszkodzenia i wywołane nimi wady;

- wad i uszkodzenia spowodowane działaniem siły wyższej (np. uderzeniem pioruna, powodzi, korozji, przepięć sieci elektrycznej);
 - wad spowodowanych naprawami, przeróbkami i zmianami konstrukcyjnymi dokonywanymi samodzielnie przez użytkownika lub przez podmiot do tego nieuprawniony;
 - czynności i części w Instrukcji Obsługi oraz należące do normalnej eksploatacji urządzenia np. konserwacja i wymiana filtrów, wymiana baterii w pilocie;
 - rozszczenia z tytułu parametrów technicznych sprzętu, o ile są one zgodne z podanymi przez producenta;
 - wady i nieprawidłowe działanie spowodowane błędnym lub wadliwym montażem urządzenia, błędnym doбором urządzenia;
 - produkty, których Kartę Gwarancyjną lub numery seryjne zmieniono, zmasano, usunięto lub zatarto.
10. THERMOSILESIA sp. z o.o. sp. k. nie ponosi odpowiedzialności za szkody (pośrednie i bezpośrednie), wynikające z wady, zarówno w zakresie szkody rzeczywistej jak i utraconych korzyści, a w szczególności: utraconych dóbr, obrotu, zysku i oszczędności, niezależnie czy są one związane z zastosowaniem lub niemożliwością zastosowania urządzenia. Ma to zastosowanie również wtedy, gdy THERMOSILESIA sp. z o.o. sp. k. została powiadomiona o możliwości wystąpienia takich szkód.
11. Użytkownik traci wszelkie prawa wynikające z gwarancji w przypadku stwierdzenia dokonywania nieautoryzowanych napraw lub zmian konstrukcyjnych.
12. W przypadku nieuzasadnionych zgłoszeń reklamacyjnych użytkownik może ponieść koszty związane z wykonywanymi czynnościami.
13. THERMOSILESIA sp. z o. o. sp. k. nie będzie ponosiła odpowiedzialności za terminowość napraw gwarancyjnych, jeżeli działalność serwisowa zakłócona zostanie nieprzewidzianymi okolicznościami o charakterze siły wyższej lub gdy w uzgodnionym wcześniej terminie Klient uniemożliwił dostęp do miejsca instalacji urządzenia.
14. Gwarancja nie wyłącza, nie ogranicza ani nie zawiesza uprawnień wynikających z przepisów ustawy z dnia 30 maja 2014 r. o prawach konsumenta (Dz.U. z 2017 r., poz. 683).
15. Gwarancja nie wyłącza, nie ogranicza ani nie zawiesza uprawnień kupującego wynikających z przepisów o rękojmi za wady rzeczy sprzedanej
16. Przeglądy konserwacyjne klimatyzatorów obejmują następujące czynności, które udokumentowane będą oddzielnym protokołem, a odnotowane w niniejszej Karcie Gwarancyjnej:
- czyszczenie filtrów powietrza jednostki wewnętrznej;
 - czyszczenie wymienników ciepła skraplacza i parownika;
 - sprawdzenie drożności oraz szczelności układu odprowadzenia skroplin, jego czyszczenie w tym elementów pompki skroplin (jeżeli występuje);
 - sprawdzenie szczelności układu chłodniczego;
 - sprawdzenie przewodów i izolacji ze względu na uszkodzenia mechaniczne;
 - sprawdzenie skuteczności funkcji chłodzenia i grzania (uzyskiwane temperatury nawiewu);
 - sprawdzenie działania urządzeń sterujących;
 - czyszczenie urządzeń.

Zgłoszenie awarii klimatyzatora prosimy kierować do Autoryzowanego Instalatora wykonującego okresowe przeglądy konserwacyjne sprzętu.

Uwagi związane z niewłaściwą działalnością Autoryzowanego Instalatora prosimy kierować do THERMOSILESIA sp. z o.o. sp. k., ul. Szyb Walenty 16, 41-700 Ruda Śląska, www.thermosilesia.pl.

KARTA GWARANCYJNA

Gwarancja jest ważna wyłącznie z dowodem zakupu

	Model jednostki wewnętrznej	Numer seryjny
1	<input type="text"/>	<input type="text"/>
2	<input type="text"/>	<input type="text"/>
3	<input type="text"/>	<input type="text"/>
4	<input type="text"/>	<input type="text"/>
5	<input type="text"/>	<input type="text"/>
6	<input type="text"/>	<input type="text"/>
7	<input type="text"/>	<input type="text"/>
8	<input type="text"/>	<input type="text"/>
9	<input type="text"/>	<input type="text"/>

Model jednostki zewnętrznej	Numer seryjny
<input type="text"/>	<input type="text"/>

Pieczęć i podpis sprzedawcy	Pieczęć i podpis instalatora
<input type="text"/>	<input type="text"/>

Data sprzedaży: _____

Data montażu: _____

Numer faktury: _____

Miejsce montażu: _____

Pieczęć i podpis sprzedawcy

Akceptuję warunki gwarancji
oraz potwierdzam odbiór sprawnego sprzętu
Data i podpis klienta

DANE MONTAŻOWE

Lp	Opis czynności	Wartość	Wynik
1	Próba szczelności instalacji freonowej	Ciśnienie próby / czas: [bar/h]	/
2	Tworzenie próżni	Ciśnienie: [bar]	/
3	Ilość czynnika chłodniczego	Ilość dodana / łączna: [kg]	/
4	Długość instalacji chłodniczej	Główna / całkowita: [m]	/
5	Różnica poziomów	Główna / całkowita: [m]	/
6	Ciśnienia pracy	Chłodzenie	Ssanie/tłoczenie: [bar]
		Grzanie	Ssanie/tłoczenie: [bar]
7	Temperatury nawiewu jednostek wewnętrznych	Chłodzenie	Najwyższa / najniższa: [°C]
		Grzanie	Najwyższa / najniższa: [°C]
8	Temperatura otoczenia	Wewnętrzna	Najwyższa / najniższa: [°C]
		Zewnętrzna	Najwyższa / najniższa: [°C]

REJESTR OKRESOWYCH PRZEGLĄDÓW KLIMATYZACYJNYCH

Lp	Data wykonania	Uwagi serwisu	Pieczętka serwisu	Podpis
1				
2				
3				
4				
5				
6				
7				
8				
9				
10				

REJESTR NAPRAW

Lp	Data wykonania	Uwagi serwisu	Pieczętka serwisu	Podpis
1				
2				
3				
4				
5				
6				
7				
8				
9				
10				

SPLIT WALL AIR CONDITIONER - IMOTO X

User manual

Content

PRECAUTIONS	101
Introduction to refrigerant R32.....	102
Safety rules and recommendations for the installer	104
PART 1. AIR CONDITIONER CONSTRUCTION	109
Indoor unit.....	109
Outdoor unit.....	109
Indicators	109
PART 2. OPERATING THE DEVICE	110
Special features.....	110
Operating range.....	110
Manual operation of the device	111
Adjusting the air flow direction	112
The way the air conditioner works	113
PART 3. SERVICE OPERATIONS	114
Activities before starting the service.....	114
Cleaning the device and filters	115
Filter replacement.....	115
Preparation for a long period of inactivity and pre-season checks	116
Pre-season control.....	116
PART 4. TROUBLESHOOTING	117
Symptoms that do not indicate device failure	117
Possible malfunctions	119
PART 5. REMOTE CONTROL OPERATION	120
Technical Specifications.....	120
Quick Start Guide.....	120
Handling the Remote Controller	121
Buttons and Functions	123
Remote Screen Indicators.....	125
How to Use Basic Functions	126
How to Use Advanced Functions.....	129
PRECAUTIONS FOR WIRED CONTROLLERS	134
PART 6. ZATO X WIRED CONTROLLER SUPPORT	137
PART 7. SAVA X WIRED CONTROLLER SUPPORT	151
APPENDIX FOR REFRIGERANT R290/R32	184

PRECAUTIONS

WARNING

Only qualified personnel should install and service the equipment. The installation, starting up, and servicing of heating, ventilating, and air-conditioning equipment can be hazardous and requires specific knowledge and training. Improperly installed, adjusted or altered equipment by an unqualified person could result in death or serious injury. When working on the equipment, observe all precautions in the literature and on the tags, stickers, and labels that are attached to the equipment.

UTILIZATION:

Do not dispose of this product together with unsorted municipal waste.

It's necessary to transfer this type of waste for special processing. It's illegal to throw the device together with other household waste. There are several ways to get rid of this type of equipment:w

- A. The city organizes electronic waste collection, you can pass the device without the cost.
- B. When you buy a new device the seller will accept the old device without any fees.
- C. Manufacturer will take the product from buyer produkt without charging it with costs.
- D. Products of this type, contains valuable elements, it can be sold sprzedane on purchase of metals.

Throwing the device „on wild” exposes you to the risk of losing your health. Dangerous substances from the device can penetrate to groundwater screating a danger of getting through to people's food chain.



PRECAUTIONS

Read the following if you use the device in European countries:

The device can not be operated by children over 7 years old, disabled people and oraz people without experience and knowledge. Instructions should include a description of the correct and safe handling of the device and oraz information about possible dangers. Children should not play with the device. Cleaning and servicing should be carried out by authorized persons.

1. INTRODUCTION TO REFRIGERANTS R32

The refrigerants used for air conditioners are environmentally friendly hydrocarbons R32. The two kinds of refrigerants are combustible and odorless. Moreover, they can bum and explode under certain condition. However, there will be no risk of buming and explosion if you comply with the following table to install your air conditioner in a room with an appropriate area and use it correctly.

Compared with ordinary refrigerants, Refrigerants R32 is environmentally friendly and do not destroy the ozone sphere and that their values of greenhouse effect are also very low.

Detailed parameters and information about purchased unit can be found in the product fiche attached to the device (i.e. type and charge amount of refrigerant, global warming potential, CO2 equivalent).

SAFETY PRECAUTIONS

WARNING

- Please read the manual before installation, using, maintenance.
- Do not use means to accelerate the defrosting process or to clean, other than those recommended by the manufacturer.
- Do not pierce or bump the appliance.
- The appliance shall be stored in a room without continuously operating sources (for example: open flames, an operating ignition gas appliance or an operating electric heater.)
- Please contact the nearest after-sale service center when maintenance is necessary. At the time of maintenance, the maintenance personnel must strictly comply with the Operation Manual provided by the corresponding manufacturer and any non-professional is prohibited to maintain the air conditioner.
- It is necessary to comply with the provisions of gas-related national laws and regulations.
- It is necessary to clear away the refrigerant in the system when maintaining or scrapping an air conditioner.



IMPORTANT NOTE

Read the user manual, installation manual and service manual carefully before installing or operating your new air conditioning unit.

SAFETY PRECAUTIONS



WARNING: *Risk of fire/flammable materials
(Required for R32/R290 units only)*

2. SAFETY RULES AND RECOMMENDATIONS FOR THE INSTALLER

CAUTIONS



- Read this guide before installing and using the appliance.
- Make sure that the base of the outdoor unit is firmly fixed.
- Carry out a test cycle after installing the air conditioner and record the operating data.
- Check that the socket is suitable for the plug, otherwise have the socket changed.
- The appliance must be installed in accordance with applicable national regulations.
- Before accessing the terminals, all the power circuits must be disconnected from the power supply.
- During the installation of the indoor and outdoor units the access to the working area should be forbidden to children. Unforeseeable accidents could happen.
- The user must protect the indoor unit with a fuse of suitable capacity for the maximum input current or with another overload protection device.

SAFETY PRECAUTIONS

CAUTIONS



- The ratings of the fuse installed in the built incontrol unit are T 5A / 250V.
- The air conditioner must be installed by professional or qualified persons.
- Check that air cannot enter the refrigerant system and check for refrigerant leaks when moving the air conditioner.
- Ensure that the mains voltage corresponds to that stamped on the rating plate. Keep the switch or power plug clean. Insert the power plug correctly and firmly into the socket, thereby avoiding the risk of electric shock or fire due to insufficient contact.
- If the appliance gives off smoke or there is a smell of burning, immediately cut off the power supply and contact the Service Centre.
- The appliance must be fitted with means for disconnection from the supply mains having a contact separation in all poles that provide full disconnection under overvoltage category III conditions, and these means must be incorporated in the fixed wiring in accordance with the wiring rules.
- Do not install the appliance at a distance of less than 50 cm from inflammable substances (alcohol, etc.) Or from pressurised containers (e.g. spray cans).
- If the appliance is used in areas without the possibility of ventilation, precautions must be taken to prevent any leaks of refrigerant gas from remaining in the environment and creating a danger of fire

SAFETY PRECAUTIONS

CAUTIONS



- The packaging materials are recyclable and should be disposed of in the separate waste bins. Take the air conditioner at the end of its useful life to a special waste collection centre for disposal.
- Only use the air conditioner as instructed in this booklet. These instructions are not intended to cover every possible condition and situation. As with any electrical household appliance, common sense and caution are therefore always recommended for installation, operation and maintenance.
- Do not try to install the conditioner alone always contact specialized technical personnel.
- The flaps must be directed downwards in the heating mode and upwards in the cooling mode.
- Selecting the most suitable temperature can prevent damage to the appliance.
- Do not pull out the plug to switch off the appliance when it is in operation, since this could create a spark and cause a fire, etc.
- This appliance can be used by children aged from 8 years and above and persons with reduced physical, sensory or mental capabilities or lack of experience and knowledge if they have been given supervision or instruction concerning use of the appliance in a safe way and understand the hazards involved. Children shall not play with the appliance. Cleaning and user maintenance shall not be made by children without supervision.

SAFETY PRECAUTIONS

CAUTIONS



- Unhook the automatic switch if you foresee not to use the device for a long time. The airflow direction must be properly adjusted.
- Cleaning and maintenance must be carried out by specialised technical personnel. In any case disconnect the appliance from the mains electricity supply before carrying out any cleaning or maintenance.
- This appliance has been made for air conditioning domestic environments and must not be used for any other purpose , such as for drying clothes, cooling food, etc.
- Rave repairs carried out only by an authorised Service Centre of the manufacturer. Incorrect repair could expose the user to the risk of electric shock, etc.
- The user is responsible for having the appliance installed by a qualified technician, who must check that it is earthed in accordance with current legislation and insert a thermomagnetic circuit breaker.
- The batteries in remote controller must be recycled or disposed of properly. Disposal of Scrap Batteries Please discard the batteries as sorted municipal waste at the accessible collection point.
- Always use the appliance with the air filter mounted . The use of the conditioner without air filter could cause an excessive accumulation of dust or waste on the inner parts of the device with possible subsequent failures.

SAFETY PRECAUTIONS



CAUTIONS



- Never remain directly exposed to the flow of cold air for a long time. The direct and prolonged exposition to cold air could be dangerous for your health. Particular care should be taken in the rooms where there are children, old or sick people.

PART 1. AIR CONDITIONER CONSTRUCTION

1. AIR CONDITIONER COMPONENTS

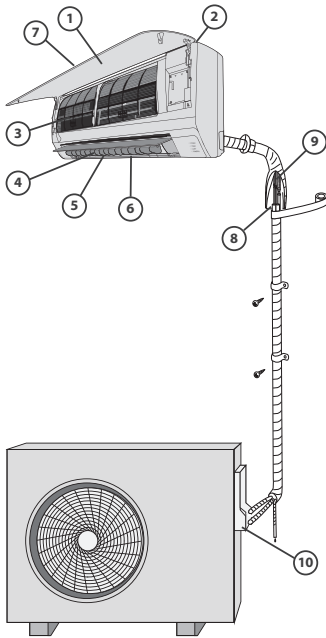

Signal receiver



Indoor unit	Outdoor unit
1. Front panel 2. An air inlet 3. Air filter 4. Air outlet 5. Horizontal air flow grille 6. Vertical blinds (inside) 7. Display	8. Connection pipe 9. Line 10. Shut-off valve

REMEMBER

All the drawings in this manual are of illustrative nature.

The actual front panel and display of the indoor unit you have purchased may differ from what you see in the picture. The general outline of the device shape is as shown in the figure.

Indicators



Temperature indicator

Displays the temperature value set while the air conditioner is operating. In the event of a failure, it displays the appropriate error code.

fresh
○

FRESH indicator

The LED lights up when the Clean Air function is active.

defrost
○

FRESH indicator

The LED lights up when the Clean Air function is active.

run
○

Work indicator

During operation, the diode informs about the operation of the device.

timer
○

Work indicator

During operation, the diode informs about the operation of the device.

PART 2. OPERATING THE DEVICE

1. SPECIAL FEATURES

Refrigerant leak detection function

With this new function, the detection of refrigerant leakage by the outdoor unit will be alerted by the appearance of the „EC“ symbol on the display screen and the LEDs flashing.

Louver position memory function (optional)

This function allows you to remember the opening angle of the blind within the safe range. If the louver position is outside this range, the device will remember the safety angle limit value.

When the manual control button is pressed or the power cord plug is pulled out and reinserted into the mains socket, the blinds will revert to the standard setting.

We recommend not to set a low opening angle of the louvers as this may cause condensation and water dripping from the surface of the air conditioner.

Self cleaning function (optional)

- When the heating unit is turned off, the unit will automatically clean the evaporator and keep it clean until the next operation.
- Diagram of how the device works during self-cleaning: Fan mode (FAN), fan speed - low (LOW) - heating mode (HEAT), fan speed - low (cooling & heating units only) - fan mode - stop - off (OFF).

REMEMBER:

- The self-cleaning function can only be activated when the appliance is in cooling (AUTO COOL or FORCED COOL) and DRY mode.
- It is recommended to run the unit in cooling mode for at least half an hour before activating the function. Running the self-cleaning function will cancel the timer settings.
- If you press the SELF CLEAN button while cleaning the appliance, the unit will turn off.

Mold prevention function (optional)

- After turning off the unit working in COOL, DRY or AUTO (COOL) mode, the air conditioner will continue working for 7-10 minutes (depending on the model) at low fan speed. The unit working in HEAT mode after turning off will work for 30 seconds with low fan speed. Such behavior of the device will allow its interior to dry out of the condensate formed and prevent the growth of mold.
- Do not restart the unit while the anti-mold function is active and the air conditioner is not turned off completely.

2. OPERATING RANGE

Mode	Cooling mode	Heating mode	Drying mode
Temperature in room	17°C~32°C	0°C~30°C	10°C~32°C
Temperature outside	-15°C~50°C	-22°C~30°C	0°C~50°C

PART 2. OPERATING THE DEVICE

REMEMBER

1. The device will achieve the highest efficiency in the above temperature ranges. If the air conditioner operates at temperatures outside the above mentioned range, some safety functions may be activated, causing the device to operate unnaturally.
2. If the air conditioner is used for a long time in an environment with high humidity (exceeding 80%), water droplets may drip. In this situation, it is recommended to set the maximum opening angle of the vertical blinds (vertically to the floor) and start the fan at high speed (HIGH).

3. MANUAL OPERATION OF THE DEVICE

The indoor units have a button to control the device during a remote control failure. You can get to it by opening the front panel. The button should only be used if a wireless remote control fails or needs service.

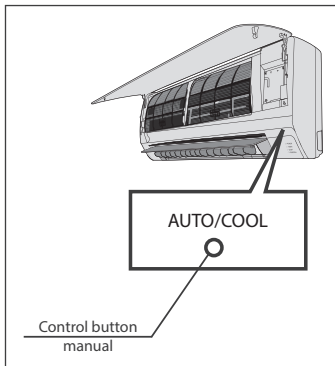

REMEMBER

Turn off the device before using the manual control button. If the unit is in operation, press the manual control button until it turns off.

1. Open and lift the front panel until you hear a click indicating that the panel is locked. For some models, use the bracket supporting the panel.
2. Pressing the button once will cause the unit to start in cooling mode. Pressing the button twice will start the heating mode, and pressing the button three times will turn off the unit.
3. Close the panel.

ATTENTION

The button should only be used in an emergency. To return to the remote control, simply start using it again.

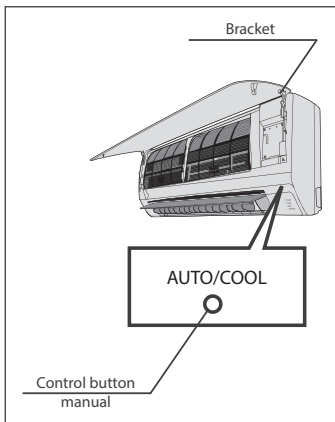

PART 2. OPERATING THE DEVICE

4. ADJUSTING THE AIR FLOW DIRECTION

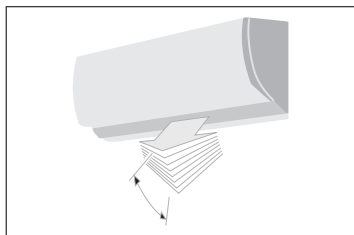

Incorrect adjustment of the air flow direction may cause uneven temperature distribution in the room and the related discomfort.

Use the wireless remote control to adjust the position of the horizontal and vertical blinds.

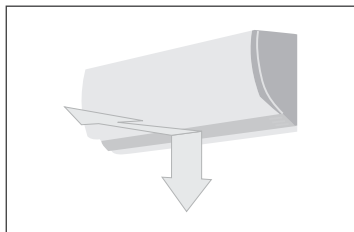

Adjusting the air outflow in the vertical plane (up and down)

Adjustments should be made while the indoor unit is on, using the wireless remote control. Each time the blind position button is pressed, the angle of inclination changes. Detailed information can be found in the remote control manual

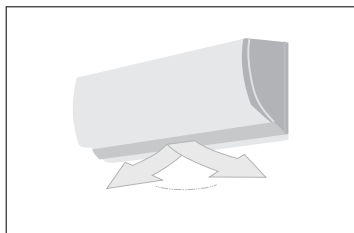

Adjusting the airflow in a horizontal plane (left - right)

Adjustments should be made while the indoor unit is on, using the wireless remote control. Holding the „SWING“ button for 3 seconds activates the vertical louver swing function. To set it in the desired position, wait for the louver to adjust, then hold the „SWING“ button again for about 3 seconds.

ATTENTION

- When the air conditioner is in cooling or dehumidifying operation for a long time, do not direct the air flow downwards. This can cause condensation on the surface of the blinds and water drops to fall on the floor or furniture.
- If you turn on the device immediately after turning it off, the horizontal louvers may not move for about 10 seconds.
- The opening angle of the horizontal louvers should not be too small, as it may affect the efficiency of heating or cooling by limiting the air flow.
- Do not move the horizontal louvers by hand. This may cause them to desynchronize. If this happens, turn off the device, disconnect it from the power supply for a few seconds, and then restart it.
- Do not use the device when the horizontal louvers are in the closed position.

PART 2. OPERATING THE DEVICE

5. THE WAY THE AIR CONDITIONER WORKS

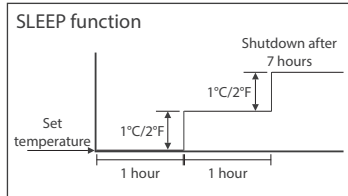

Cooling

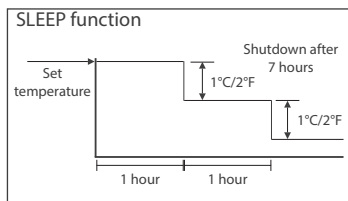

Heating

Operation in AUTO mode

- A device operating in automatic mode, based on the difference between the current room temperature and the set temperature, will decide whether it should heat, cool (only for cooling and heating units) or ventilate.
- The air conditioner will control the room temperature and adapt it to the set temperature. If you feel uncomfortable when the device is in automatic mode, change the set temperature.

Working with the SLEEP function active

Pressing the SLEEP button during cooling, heating (cooling and heating models only) or the indoor unit's automatic operation will lower (when heating) or increase (when cooling) the room temperature by 1°C/2°F every hour for the first 2 hours, keep the temperature constant for another 5 hours, and then turn off the unit. This treatment allows you to save energy while maintaining comfortable conditions during the night.

Drying mode

During dehumidification, the fan speed will be controlled by the indoor unit.

If the room temperature during drying drops below 10°C(50°F), the compressor will shut down. The compressor will restart when the temperature exceeds 12°C (54°F).

Optimal performance

For the best performance of the device, follow these rules:

- Adjust the airflow direction so that it is not aimed directly at the people in the room.
- Adjust the temperature level to achieve thermal comfort. Do not set extreme temperature values.
- Close windows and doors when the air conditioner is in cooling or heating mode. This can reduce the efficiency of the device.
- Use the timer to program the time to turn on the air conditioner.
- Do not place any objects near the air inlet and outlet of the device. This can lead to a reduction in the efficiency of the air conditioner or even its shutdown.
- Clean the air filter periodically. The reduced air flow will reduce the performance of the device.
- Do not operate the air conditioner with the horizontal louvers closed.

PART 3. SERVICE OPERATIONS

1. ACTIVITIES BEFORE STARTING THE SERVICE

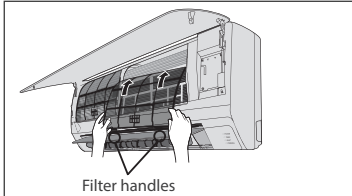
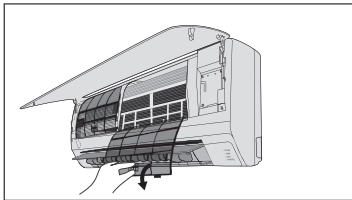
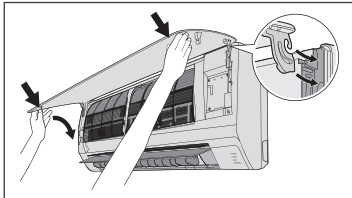
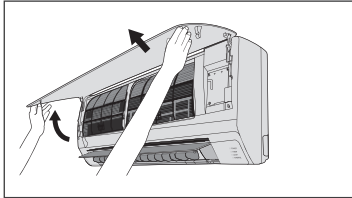

Before starting the service

- Turn off the air conditioning before cleaning. Wipe the device with a soft, dry cloth. Do not use bleaches or abrasives.

i REMEMBER

Disconnect the device from the power supply before cleaning the device.

! ATTENTION

- Heavily soiled device can be wiped with a damp, cold cloth. Wipe the damp surfaces dry.
- Do not use chemicals or dust cloths.
- Do not use gasoline, thinners, polishing powder or other similar solvents. They can cause cracking or deformation of the cleaned surfaces.
- Cleaning the front panel with water hotter than 40°C/104°F may result in its deformation or loss of its original color.

PART 3. SERVICE OPERATIONS

2. CLEANING THE DEVICE AND FILTERS

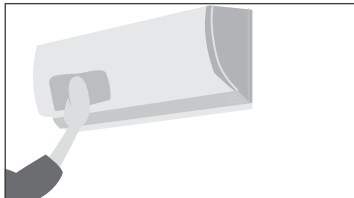

Cleaning the device

Wipe the device with a dry cloth. If the dirt is strong, moisten a cloth with warm water.

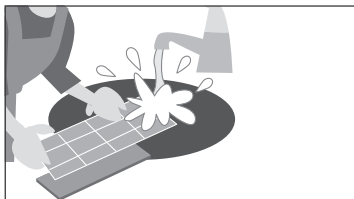

Cleaning the purifying filter and the air refreshing filter

A dirty air filter can significantly reduce the efficiency of the device. It is recommended to clean the central heating filter every 2 weeks.

1. Open and lift the front panel until you hear a click, indicating that the panel is locked. For some models, it is necessary to use a support bracket for the panel.
2. Grasp the filter by the handles and gently lift it up. Take the filter out of the holder and pull it downwards.
3. Pull out the filter from the indoor unit.
Clean the filter every 2 weeks, using a vacuum cleaner or water. Dry the damp filter in a cool place.
4. Remove the air freshener filter from the holding frame (certain models only).
 - Clean the air freshening filter at least once a month and replace it every 4-5 months.
 - Clean the filter with a vacuum cleaner and dry it in a cool place.
5. Put the air freshening filter back in its place.
6. Insert the purifying filter into the indoor unit, taking care to match its left and right edges.

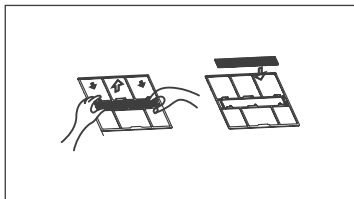

3. FILTER REPLACEMENT

Replacing the purifying filter and the air refreshing filter

1. Take out the air purifying filter.
2. Remove the air freshening filter.
3. Install a new air freshening filter.
4. Place a new purifying filter in the device.

PART 3. SERVICE OPERATIONS

4. PREPARATION FOR A LONG PERIOD OF INACTIVITY AND PRE-SEASON CHECKS

Prepare for a long period of inactivity

If you plan not to use the device for a long period of time, take the following measures:

1. Clean the indoor unit and filters.
2. Run the fan for about half a day to dry the inside of the device.
3. Turn off the air conditioner and disconnect from the power supply.
4. Remove the batteries from the wireless remote control.

The outdoor unit requires periodic inspection and cleaning. Do not do this yourself. Contact the seller or service.

Pre-season control

- Check that the cables are not damaged and that they are properly connected.
- Clean the indoor unit and filters.
- Check that the filters have been mounted.
- After a long period of non-use of the device, check whether the air inlet and outlet are obstructed.



ATTENTION

- When removing the air filter, do not touch the metal parts of the device. Sharp edges can cause cuts.
- Do not use water to clean the inside of the air conditioner. Water can destroy the insulating layer leading to an electric shock.
- Before cleaning the device, check that it has been disconnected from the power supply and that the circuit breaker is in the "off" position.
- Do not clean the filter with water hotter than 40°C/104°F. Shake the water off the filter and then place it in a dry, shaded place until it is dry. Do not expose the filter to direct sunlight as it may shrink.

PART 4. TROUBLESHOOTING

1. SYMPTOMS THAT DO NOT INDICATE DEVICE FAILURE

Symptoms that do not indicate device failure

The following phenomena may occur during the correct operation of the device.

1. Air conditioner protection system.

Compressor protection

- The compressor cannot start running for 3-4 minutes after it is finished.

Cold air flow prevention (cooling and heating units only)

- The unit is designed not to blow out cold air during heating operation when the heat exchanger is in one of the following situations and the set temperature is not reached.
 - A) The heating process has only just started.
 - B) Defrosting process is running.
 - C) The outside temperature is outside the operating range of the device.
- The fan of the indoor and outdoor units stops during the defrosting process (Cooling & Heating units only).

Defrosting (cooling and heating units only)

- Frost that appears on the outdoor unit during heating operation in low outdoor temperature and high air humidity can significantly reduce the performance of the unit.
- In this case, the unit will stop heating and go into defrosting mode.
- Defrosting time can vary from 4 to 10 minutes depending on the outside temperature and the amount of frost formed.

2. White fog escaping from the indoor unit

- Due to the large temperature difference between the air inlet and outlet, and the high relative humidity, fog may come out of the indoor unit in cooling mode.
- Fog may also occur during heating operation, due to the heating of defrost water.

3. Suspicious sounds

- During operation, or immediately after stopping the compressor, you may hear a slight hissing sound. This sound is produced by the flowing refrigerant.
- You may also hear a faint „shooting“ noise during operation or right after the compressor stops. This is due to the thermal expansion of the plastic parts of the device, which are affected by changing temperatures.
- After connecting the indoor unit to the power supply, the noise of the louvers returning to the position before the power was disconnected may be heard.

4. Dust blown out of the air conditioner

This is a natural phenomenon that occurs after a long time of not using it, or when you first turn on the air conditioner.

5. Specific smells emanating from the indoor unit

The air conditioner emits smells that have penetrated it from building materials, furniture or cigarettes.

6. The air conditioner automatically changes the operation mode from cooling or heating (only for cooling and heating units) to ventilation

When the set temperature is reached, the compressor turns off and the air-conditioner enters the ventilation mode. The compressor will restart when the temperature increases during cooling or drops

PART 4. TROUBLESHOOTING

during heating (only for cooling and heating units) to the set value.

7. Water condensation

Water may condense on the surface of the indoor unit operating in conditions of high relative humidity (over 80%). In this case, set the maximum opening angle of the horizontal louvers and run the fan at high speed.

8. Heating mode

An air conditioner in heating mode draws heat from the environment via the outdoor unit and releases it using the indoor unit. A drop in the outside air temperature will reduce the amount of heat transported. At the same time, the heat load on the air conditioner increases due to the increased temperature difference between the indoor and outdoor units. If the air conditioner is unable to provide a comfortable temperature, we recommend using an additional heating device.

9. Automatic resume function

- Power failure will interrupt the air conditioner operation. The operation indicator of indoor units not equipped with the resume function will flash after recovery of power. Pressing the ON/OFF button on the wireless controller will then enable the device to be turned on again.
- In the case of units equipped with the auto-wake-up function, the device that has been recharged will restart automatically and start working with the previous settings.

Problem	Flashing operation indicator.	The unit may shut down or continue to run in safe mode (depending on the model). If the problem persists after 10 minutes, disconnect the power and reconnect it. If the error persists, disconnect the device from the power supply and consult your nearest service center.
	One of the following codes error appears on the display: E0, E1, E2, E3 ..., P0, P1, P2, P3 ..., or F0, F1, F2, F3.	
	Frequently blown fuses or frequent operation of the circuit breaker.	Turn off the air conditioner, unplug it, then contact your nearest dealer.
	Water or other object has fallen on the air conditioner.	
A noticeable unpleasant smell or audible disturbing sounds.		

PART 4. TROUBLESHOOTING**2. POSSIBLE MALFUNCTIONS**

Irregularity	Cause	What should be done?
The unit does not start	No power.	Wait for the power to return.
	Unit not connected to an electrical outlet.	Check if the plug is in the socket.
	The fuse has blown.	Replace the fuse.
	Remote control batteries are off .	Replace the batteries.
	Incorrect time setting for the timer.	Wait or cancel the timer setting.
Unit no cools/heats (units only cooling and heating) air in the room efficiently. Air stream brings out of the device.	Incorrect temperature settings.	Set the appropriate temperature value. For details, see "Using the Wireless Remote Controller".
	Dirty air filter.	Clean the filter.
	Doors or windows are open.	Close doors and windows.
	Outdoor unit air inlet or outlet blocked.	Remove the lock and restart the unit.
	Activated 3 minutes compressor protection.	Wait.
<p>Jeżeli nie udało się rozwiązać problemu skontaktuj się z najbliższym dostawcą lub serwisem. Dokładnie opisz powstałą usterkę oraz oznaczenie posiadanego modelu urządzenia.</p>		

**ATTENTION**

Do not attempt to repair the device yourself. Contact your seller.

PART 5. REMOTE CONTROL SUPPORT

1. TECHNICAL SPECIFICATIONS

Model	ANZU
Power	3.0V (Dry batteries R03/LR03×2)
Remote range	8m
Working temperature	-5°C~60°C(23°F~140°F)

2. QUICK START GUIDE

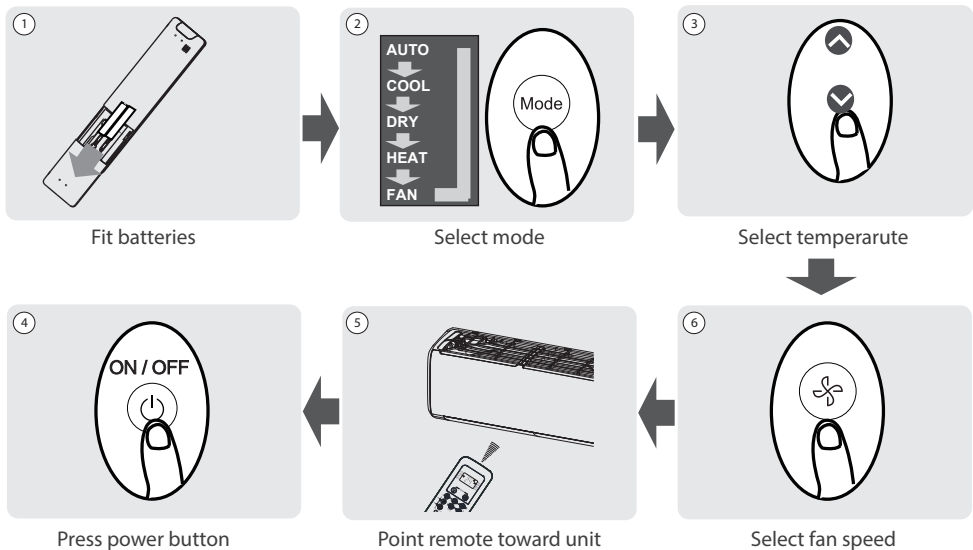

NOT SURE WHAT A FUNCTION DOES?

Refer to the How to Use Basic Functions and How to Use Advanced Functions sections of this manual for a detailed description of how to use your air conditioner.

SPECIAL NOTE

- Button designs on your unit may differ slightly from the example shown.
- If the indoor unit does not have a particular function, pressing that function's button on the remote control will have no effect.
- When there are wide differences between "Remote controller Manual" and "USER'S MANUAL" on function description, the description of "USER'S MANUAL" shall prevail.

PART 5. REMOTE CONTROL SUPPORT

3. HANDLING THE REMOTE CONTROLLER

3.1. Inserting and Replacing Batteries

Your air conditioning unit may come with two batteries (some units). Put the batteries in the remote control before use.

1. Slide the back cover from the remote control downward, exposing the battery compartment.
2. Insert the batteries, paying attention to match up the (+) and (-) ends of the batteries with the symbols inside the battery compartment.
3. Slide the battery cover back into place.

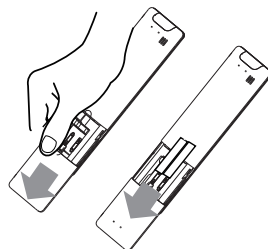

WARNING

For optimum product performance:

- Do not mix old and new batteries, or batteries of different types.
- Do not leave batteries in the remote control if you don't plan on using the device for more than 2 months.
- Do not dispose of batteries as unsorted municipal waste. Refer to local laws for proper disposal of batteries.
- Batteries may have a chemical symbol at the bottom of the disposal icon. This chemical symbol means that the battery contains a heavy metal that exceeds a certain concentration. An example is Pb: Lead (>0.004%).
- Appliances and used batteries must be treated in a specialized facility for reuse, recycling and recovery. By ensuring correct disposal, you will help avoid possible negative consequences for the environment and human health.



Pb

3.2. TIPS for Using remote control

- The remote control must be used within 8 meters of the unit.
- The unit will beep when remote signal is received.
- Curtains, other materials and direct sunlight can interfere with the infrared signal receiver.
- Remove batteries if the remote will not be used more than 2 months.

PART 5. REMOTE CONTROL SUPPORT

3.3. Notes for using remote control

The device could comply with the local national regulations.

This equipment has been tested and found to comply with the limits for a Class B digital device, pursuant to part 15 of the FCC Rules. These limits are designed to provide reasonable protection against harmful interference in a residential installation. This equipment generates, uses and can radiate radio frequency energy and, if not installed and used in accordance with the instructions, may cause harmful interference to radio communications. However, there is no guarantee that interference will not occur in a particular installation. If this equipment does cause harmful interference to radio or television reception, which can be determined by turning the equipment off and on, the user is encouraged to try to correct the interference by one or more of the following measures:

- Reorient or relocate the receiving antenna.
- Increase the separation between the equipment and receiver.
- Connect the equipment into an outlet on a circuit different from that to which the receiver is connected.
- Consult the dealer or an experienced radio/TV technician for help.
- Changes or modifications not approved by the party responsible for compliance could void user's authority to operate the equipment.

PART 5. REMOTE CONTROL SUPPORT

4. BUTTONS AND FUNCTIONS

Before you begin using your new air conditioner, make sure to familiarize yourself with its remote control. The following is a brief introduction to the remote control itself. For instructions on how to operate your air conditioner, refer to the How to Use Basic Functions section of this manual.

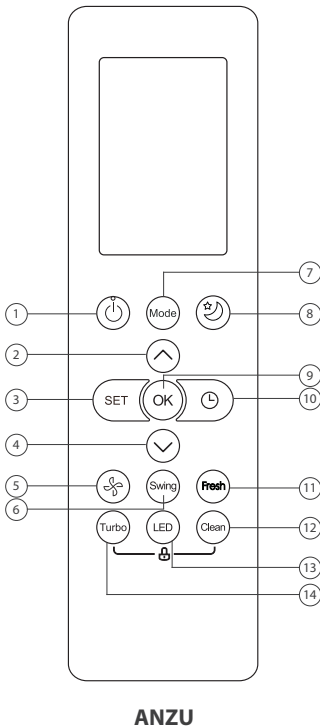

1. ON/OFF

Button to turn on and turn off the air conditioner.

2. TEMP ^

Increases temperature in 1°C (1°F) increments. Max. temperature is 30°C (86°F).

Note: Press together ^ & v buttons at the same time for 3 seconds will alternate the temperature display between the °C & °F.

3. SET

Scrolls through operation functions as follows:

Follow Me (Δ) → AP mode (Wi-Fi) → Follow Me (Δ) → ...
The selected symbol will flash on the display area, press OK button to confirm.

4. TEMP v

Decreases temperature in 1°C (1°F) increments. Min. temperature is 16°C (60°F).

5. FAN SPEED

Selects fan speeds in the following order:

AUTO → LOW → MED → HIGH

Note: Holding this button down for 2 seconds will activate Silence feature.

6. SWING

Starts and stops the horizontal louver movement. Hold down for 2 seconds to initiate vertical louver auto swing feature.

7. MODE

Scrolls through operation modes as follows: AUTO → COOL → DRY → HEAT → FAN

Note: HEAT mode is not supported by the cooling only appliance.

8. SLEEP

Saves energy during sleeping hours.

9. OK

Used to confirm the selected functions.

10. TIMER

Set timer to turn unit ON or OFF

11. FRESH

Used to start/stop the Fresh feature.

PART 5. REMOTE CONTROL SUPPORT

12. CLEAN

Used to start/stop the Self Clean function.

13. LED

Turns indoor unit's LED display and air conditioner buzzer on and off (model dependent), which create a comfortable and quiet environment.

14. Turbo

Enables unit to reach present temperature in shortest possible time.

5. REMOTE SCREEN INDICATORS

Information are displayed when the remote controller is power up.

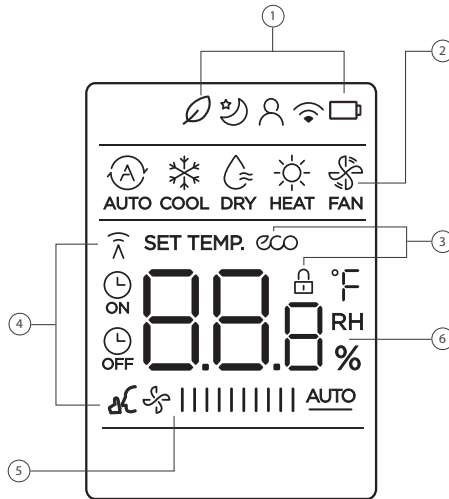





NOTE





All indicators shown in the figure are for the purpose of clear presentation. But during the actual operation, only the relative function signs are shown on the display window.

PART 5. REMOTE CONTROL SUPPORT



①

-  Fresh feature display
-  Sleep mode display
-  Follow me feature display
-  Wireless control feature display
-  Low battery detection display (If flashes)





②

<ul style="list-style-type: none">  AUTO Auto mode  COOL Cool mode  DRY Dry mode (some models) 	<ul style="list-style-type: none">  HEAT Heat mode  FAN Fan mode
--	--

③





-  ECO ECO display (some units)
Displays when ECO feature is activated
-  LOCK display
Displays when LOCK feature is activated.

④

-  Transmission Indicator
Lights up when remote sends signal to indoor unit
-  TIMER ON display
-  TIMER OFF display
-  Silence feature display (some models)

⑤

Fan speed display

Niska			
Średnia			
Wysoka			
Auto			<u>AUTO</u>

This fan speed can not be adjusted in AUTO or DRY mode.

⑥

Temperature/Timer/Fan speed



Displays the set temperature by default, or fan speed or timer setting when using TIMER ON/OFF functions.

Temperature range:
16-30°C/60-86°F/(20-28°C/68-82°F) (Model dependent)

Timer setting range: 0-24 hours

Fan speed setting range: AU -100%

This display is blank when operating in FAN mode.

PART 5. REMOTE CONTROL SUPPORT

6. HOW TO USE BASIC FUNCTIONS

Information are displayed when the remote controller is power up.

ATTENTION

Before operation, please ensure the unit is plugged in and power is available.

SETTING TEMPERATURE

The operating temperature range for units is 17-30°C (62-86°F)/20-28 C.
You can increase or decrease the set temperature in 1°C (1°F) increments.

6.1. AUTO mode

Click MODE button and
Select AUTO mode



Set your desired temperature



Turn on the air conditioner



NOTE:

1. In AUTO mode, the unit will automatically select the COOL, FAN, or HEAT function based on the set temperature.
2. In AUTO mode, fan speed can not be set.

6.2. COOL mode

Click MODE button and
Select COOL mode



Set the temperature



Set the fan speed



Turn on the air
conditioner



PART 5. REMOTE CONTROL SUPPORT

6.3. HEAT mode

Click MODE button and
Select HEAT mode

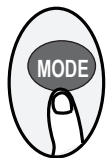

Set the temperature



Set the fan speed



Turn on the air
conditioner



NOTE:

As outdoor temperature drops, the performance of your unit's HEAT function may be affected. In such instances, we recommend using this air conditioner in conjunction with other heating appliances.

6.4. DRY Mode (some models)

Select DRY mode

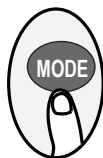

Set your desired temperature



Turn on the air conditioner



NOTE:

In DRY mode, fan speed can not be set since it has already been automatically controlled.

6.5. FAN Mode

Select FAN mode

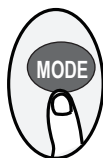

Set the fan speed



Turn on the air conditioner



NOTE:

In FAN mode, you can't set the temperature. As a result, no temperature displays in remote screen.

PART 5. REMOTE CONTROL SUPPORT

6.6. Setting the TIMER

TIMER ON/OFF - Set the amount of time after which the unit will automatically turn on/off.

6.6.1. TIMER ON setting

Press TIMER button to initiate the ON time sequence.

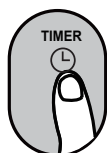

Press Temp. up or down button for multiple times to set the desired time to turn on the unit.



Point remote to unit and wait 1sec, the TIMER ON will be activated.



6.6.2. TIMER OFF setting

Press TIMER button to initiate the OFF time sequence.

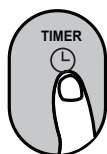

Press Temp. up or down button for multiple times to set the desired time to turn off the unit.



Point remote to unit and wait 1sec, the TIMER OFF will be activated.



NOTE:

- When setting the TIMER ON or TIMER OFF, the time will increase by 30 minutes increments with each press, up to 10 hours. After 10 hours and up to 24, it will increase in 1 hour increments. (For example, press 5 times to get 2.5h, and press 10 times to get 5h.) The timer will revert to 0.0 after 24.
- Cancel either function by setting its timer to 0.0h.

6.6.3. TIMER ON & OFF setting (example)

Keep in mind that the time periods you set for both functions refer to hours after the current time.

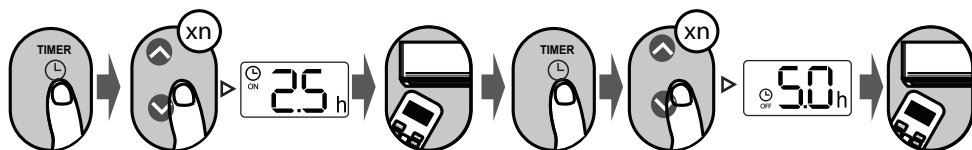

PART 5. REMOTE CONTROL SUPPORT

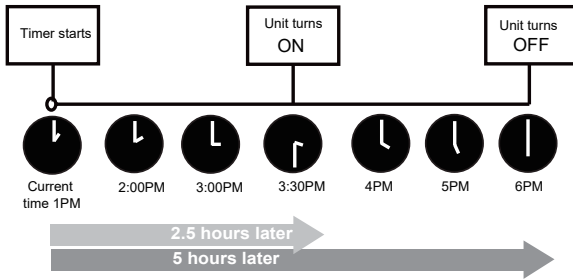

Example: If current timer is 1:00PM, to set the timer as above steps, the unit will turn on 2.5h later (3:30PM) and turn off at 6:00PM.

7. HOW TO USE ADVANCED FUNCTIONS

7.1. SWING function

Press Swing button

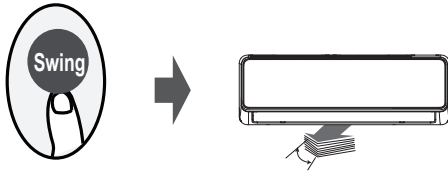

The horizontal louver will swing up and down automatically when pressing Swing button. Press again to make it stop.

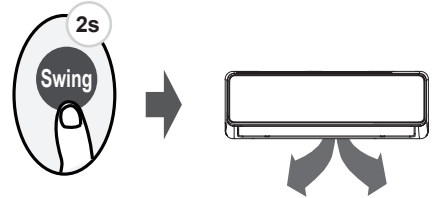

Keep pressing this button more than 2 seconds, the vertical louver swing function is activated. Hold down the button to deactivate (Model dependent)

7.2. LED display (some models)

Press LED button

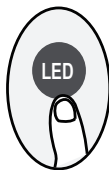

Press this button to turn on and turn off the display on the indoor unit.

Press this button more than 5 seconds (some units)

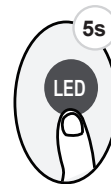

Keep pressing this button more than 5 seconds, the indoor unit will display the actual room temperature. Press more than 5 seconds again will revert back to display the setting temperature.

PART 5. REMOTE CONTROL SUPPORT

7.3. SLEEP function

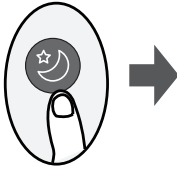

A special operating program of unit in which temperature and fan speed are automatically modified to ensure optimal conditions for a good night's rest. This function can be activated by remote control.

To enable press the "Sleep"  button located in the first row on the right side of the remote.

To disable press the "Sleep"  button again

NOTE: Sleep function is not available in FAN and DRY modes.

7.4. Silence function (some units)



Keep pressing Fan button for more than 2 seconds to activate/disable Silence function (some units).

Due to low frequency operation of compressor, it may result in insufficient cooling and heating capacity. Press ON/OFF, Mode, Sleep, Turbo or Clean button while operating will cancel silence function.

7.5. ECO function (some units)

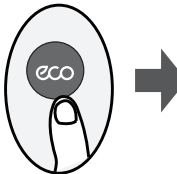

Press ECO button to enter the energy efficient mode.

NOTE: This function is only available under COOL mode.

Under cooling mode, press this button, the remote controller will adjust the temperature automatically to 24°C/75°F, fan speed of Auto to save energy (only when the set temperature is less than 24°C/75°F). If the set temperature is above 24°C/75°F, press the ECO button, the fan speed will change to Auto, the set temperature will remain unchanged.

NOTE:

Pressing the ECO button, or modifying the mode or adjusting the set temperature to less than 24°C/75°F will stop ECO operation.

Under ECO operation, the set temperature should be 24°C/75°F or above, it may result in insufficient cooling. If you feel uncomfortable, just press the ECO button again to stop it.

PART 5. REMOTE CONTROL SUPPORT

7.6. FP function (some units)

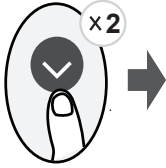

SMART heating 8/12°C (selected models). The function constantly monitors the temperature inside the room to prevent excessive cooling air conditioner will start automatically in heating mode. Thanks to this air temperature is maintained at 8/12 °C (depending on the model).

To enable "FP8" mode follow instructions below (only available on selected models):

- Start the air conditioner in heating mode (HEAT) and set it to the lowest possible temperature (usually it will be 16°C)
- Press the down arrow twice and the air conditioner display shows "8", it means FP function is started correctly.

To enable "FP12" mode, follow the instructions below (only available on selected models):

- Follow the instructions to start the FP8 mode
- When we have already activated the FP8 mode press down arrow twice, and the display will show "12" it means that this function has been successfully activated.

Selected models have the ability to run the FP8 function using the mobile application (press the sun pictogram described as FP).

Note: Pressing the ON/OFF, Sleep, Mode, Fan, Up and Down buttons, or using a function on the mobile app while in FP mode will cancel it.

7.7. LOCK function

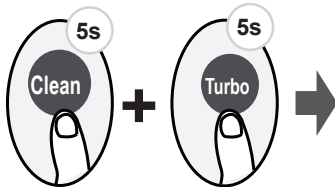

Press together Clean button and Turbo button at the same time more than 5 seconds to activate Lock function. All buttons will not response except pressing these two buttons for two seconds again to disable locking.

PART 5. REMOTE CONTROL SUPPORT

7.8. SET function

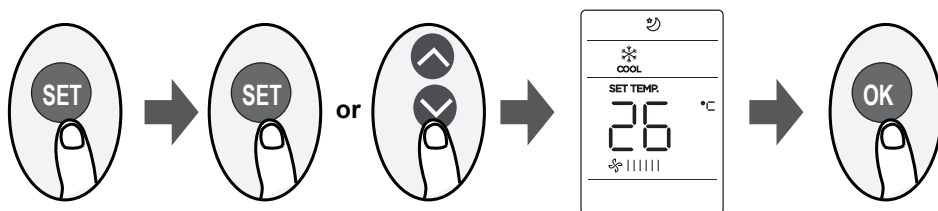

- Press the SET button to enter the function setting, then press SET button or TEMP ∇ or TEMP \wedge button to select the desired function. The selected symbol will flash on the display area, press the OK button to confirm.
- To cancel the selected function, just perform the same procedures as above.
- Press the SET button to scroll through operation functions as follows:
Follow Me (⊗) → AP mode (📶) → Follow Me (⊗) → ...

Follow me function (⊗):

The "Follow Me" function allows you to read the temperature in the room via the remote control. The remote control sends information about temperature to air conditioner every few minutes (depending on the model). The function is available in following modes: automatic (AUTO), cooling (COOL) or heating (HEAT) Ambient temperature measurement with remote control in "Follow Me" function allows you to precisely manage temperature in room to ensure maximum comfort.

ATTENTION: Remember that the remote control transmits the temperature reading using an IR sensor (irda), so it must be pointed towards the indoor unit! The air conditioner will turn off the Follow me function if it does not receive a temperature reading for about 7 minutes.

To enable Follow Me mode follow the instructions below:

Variant I

To turn on, press and hold the "TURBO" button for about 7 seconds until "ON" is shown on the remote control screen

To turn off, press and hold the "TURBO" button for about 7 seconds until "OFF" is shown on the remote control screen

Variant II

To enable, press the "SET" button to enter the available functions, then press the "SET" button every 1 second select "Follow Me" icon ⊗ and press OK to confirm the function activation.

To disable, press the "SET" button to enter the available functions, then press the "SET" button every 1 second select "Follow Me" icon ⊗ and press OK to confirm function disable.

If "Follow me" function is turned on temperature read by sensor in remote control is displayed on remote controller's screen and the set temperature is displayed on unit.

If you wanna have temperature from remote control on display of air conditioner hold the "LED" button for about 3 seconds. Follow the same steps if you want to return to displaying the set temperature.

PART 5. REMOTE CONTROL SUPPORT

AP function (📶):

To configure wireless network you need to enter AP mode by pressing the SET button on the remote control select the Wi-Fi icon and press "OK" to confirm. Some models do not have AP mode under the SET button, then you need to press the LED button seven times within 10 seconds to enter AP mode.

7.9. Automatic cleaning iAIR (Self Clean) (some units)

Press CLEAN button

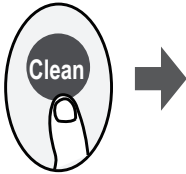

The Self Clean function enables drying the heat exchanger of the indoor unit of the air conditioner. To activate this function, turn on the air conditioner in cooling (COOL) or drying (DRY) mode, then press the "CLEAN" button. After activating the function, the display screen will show the abbreviation "SC".

NOTE: You can only activate this function in COOL or DRY mode.

7.10. Turbo Function (some units)

Press TURBO button

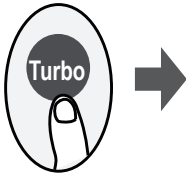

When you select Turbo feature in COOL mode, the unit will blow cool air with strongest wind setting to jump-start the cooling process. When you select Turbo feature in HEAT mode, for units with Electric heat elements, the Electric HEATER will activate and jump-start the heating process.

7.11. Fresh Function (some units)

Press FRESH button

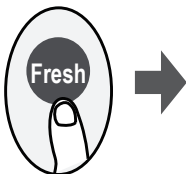

Fresh function (🌀) (some units)

When the FRESH function is initiated, the ion generator is energized and will help to purify the air in the room.

PRECAUTIONS FOR WIRED CONTROLLERS



BATTERY WARNING



WARNING: Contains coin battery.



WARNING

INGESTION HAZARD:

This product contains a button cell or coin battery.



BATTERY WARNING: KEEP OUT OF REACH OF CHILDREN;

- If the battery compartment (if applicable) does not close securely, stop using the product and keep it away from children;
- If you think batteries might have been swallowed or placed inside any part of the body, seek immediate medical attention.

PRECAUTIONS FOR WIRED CONTROLLERS

BATTERY WARNING

KEEP OUT OF REACH OF CHILDREN.

Swallowing can lead to chemical burns, perforation of soft tissue, and death. Severe burns can occur within 2 hours of ingestion. Seek medical attention immediately.



WARNING

- **INGESTION HAZARD:** This product contains a button cell or coin battery.
- **DEATH** or serious injury can occur if ingested.
- A swallowed button cell or coin battery can cause **Internal Chemical Burns** in as little as **2 hours**.
- **KEEP** new and used batteries **OUT OF REACH of CHILDREN**.
- **Seek immediate medical attention if a battery** is suspected to be swallowed or inserted inside any part of the body.

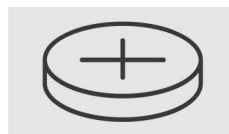

PRECAUTIONS FOR WIRED CONTROLLERS

WARNING

For optimum product performance:

- Do not mix old and new batteries, or batteries of different types.
- Do not leave batteries in the remote control if you don't plan on using the device for more than 2 months.
- Do not dispose of batteries as unsorted municipal waste. Refer to local laws for proper disposal of batteries.
- Batteries may have a chemical symbol at the bottom of the disposal icon. This chemical symbol means that the battery contains a heavy metal that exceeds a certain concentration. An example is Pb: Lead (>0.004%).
- Appliances and used batteries must be treated in a specialized facility for reuse, recycling and recovery. By ensuring correct disposal, you will help avoid possible negative consequences for the environment and human health.



Pb

Battery Information

Type	Nominal battery voltage
CR2032	3.0 V

PART 6. ZATO X WIRED CONTROLLER SUPPORT

1. WALL-MOUNTED REMOTE CONTROL WIRING

WARNING

- The wiring should adapt to the wire control current. Otherwise, electric leakage or overheating may occur and result in fire.
- The specified cables shall be used in the wiring. No external force may be applied to the terminal. Otherwise, the wire may be damaged and heating may occur and result in fire.

WARNING

- The shielded wire must be grounded .
- The connecting cable should not be longer than 20m (65.5') .
- The remote control operates on a low voltage circuit loops. DO NOT connect a 220V or 380V cable to the circuit loop.
- Make sure that configured tubes are 30-50cm (12-20") or more apart.
- **DO NOT** employ an ohmmeter to detect the insulation after wiring the remote control.

1.1 An overview of the wall-mounted remote control wire outlet

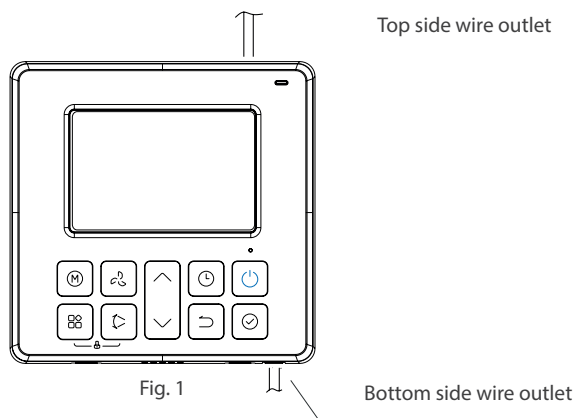

1.2 Wiring diagram

Refer to the following diagram to wire the wall-mounted remote control to the indoor unit.

PART 6. ZATO X WIRED CONTROLLER SUPPORT

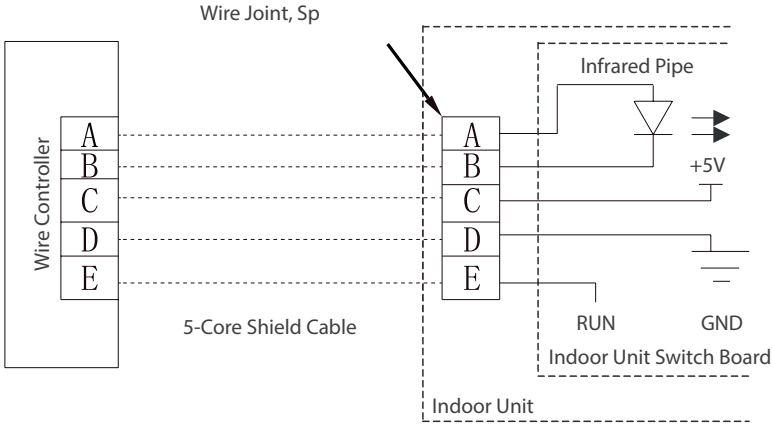

Fig. 2

1.3 Installation Diagram

Connect the wire from the display panel of the indoor unit to a connecting cable. Then connect the other side of the connecting cable to the remote control.

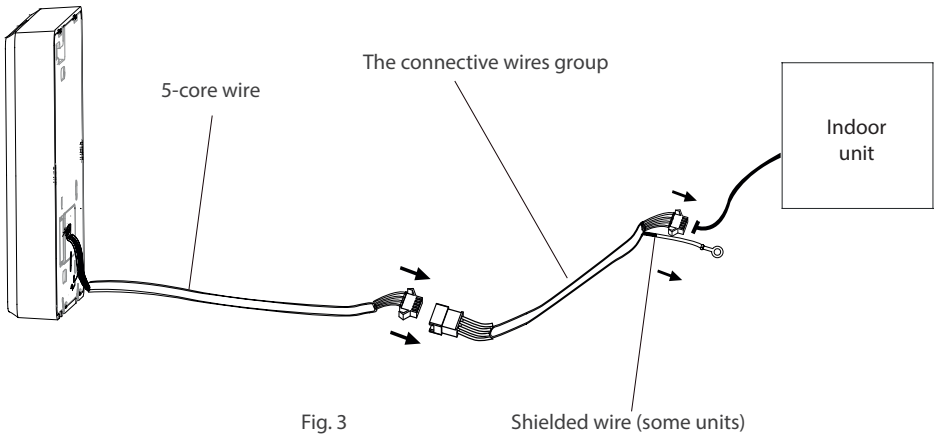

Fig. 3

PART 6. ZATO X WIRED CONTROLLER SUPPORT

⚠ NOTE

Be sure to reserve a length of the connecting wire for periodic maintenance. If there is a connection lug at the end of shielded wire, the connection lug should be properly grounded.

DO NOT allow water to enter the remote control. Use the trap and putty to seal the wires.

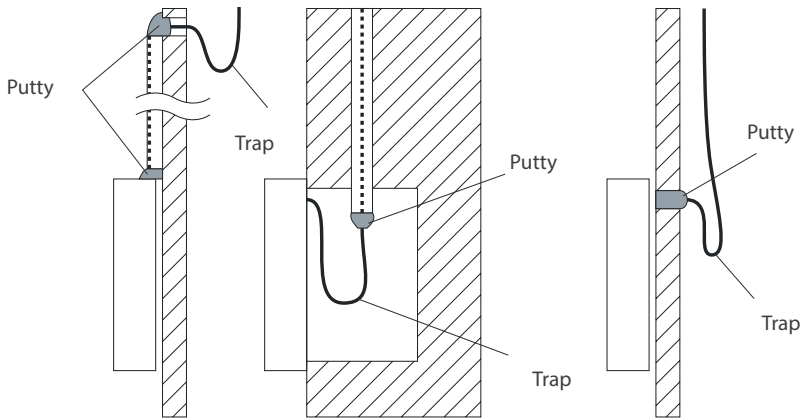

Fig. 4

- a. For exposed mounting, cut holes on four of the sides according to Fig. 5.
- b. For shielded wiring, please refer to Fig. 6.

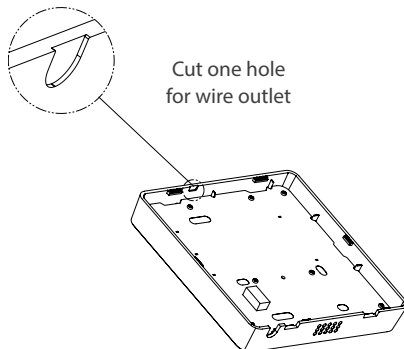

Fig. 5

PART 6. ZATO X WIRED CONTROLLER SUPPORT

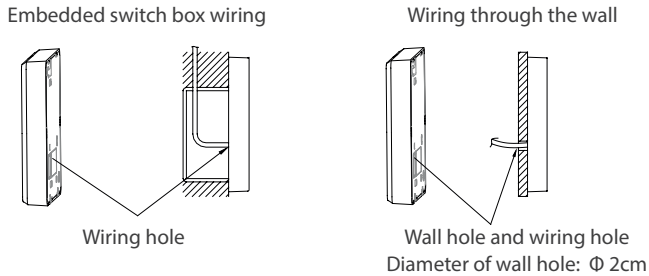

Fig. 6

2. WALL-MOUNTED REMOTE CONTROL INSTALLATION

WARNING

- The wiring should adapt to the wire control current. Otherwise, electric leakage or overheating may occur and result in fire.
- The specified cables shall be used in the wiring. No external force may be applied to the terminal. Otherwise, the wire may be damaged and heating may occur and result in fire.

2.1 Remote Control Dimensions

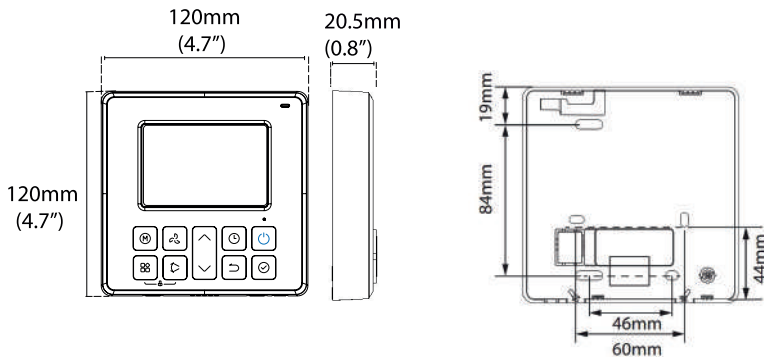

MODEL A

Fig. 7a

PART 6. ZATO X WIRED CONTROLLER SUPPORT

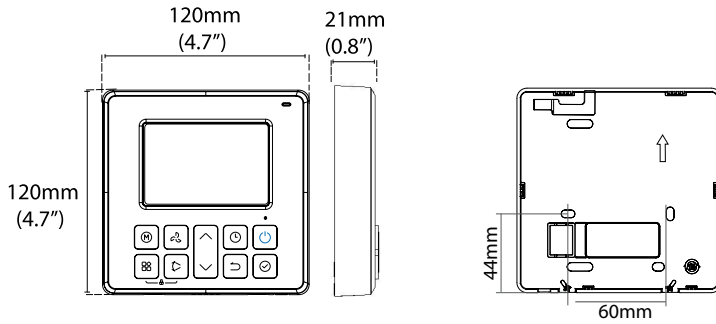

MODEL B

Fig. 7b

2.2 Preparation Before Installation

2.2.1 Ensure you have the following parts

Table 1

No.	Name	Qty	Remarks
1	Remote Control	1	-
2	Screws	3	M4X20 (For mounting on the wall)
3	Anchors	3	For mounting on the wall
4	Screws	3	M4X25 (For mounting on switch box)
5	Plastic screw bars	2	For fixing on switch box
6	The connective wires group	1	Optional
7	Tapping lock screw and washer	1	M4X8 (For sheet metal of the indoor unit)

2.2.2 Prepare the following tools

Table 2

No.	Name	Qty
1	Switch box	1
2	Wiring tube (insulating sleeve and tightening screw)	1

2.2.3 Select installation location

DO NOT install the remote control near flammable liquids or gases such as gasoline or hydrogen sulfide. Doing so creates a fire hazard.

PART 6. ZATO X WIRED CONTROLLER SUPPORT

2.3 Installation Method

2.3.1 Remove the top panel of remote control

Insert a screwdriver into the two slots at the bottom of the remote control to pop off the top panel.

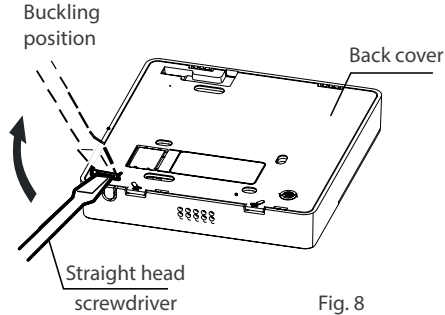

⚠ NOTE

The Printed Circuit Board (PCB) is mounted in the upper part of the remote control. Be careful not to damage the board with the screwdriver.

2.3.2 Mount the back plate of the remote control

a. For exposed mounting, fasten the back plate to the wall with 3 screws (M4x20) and anchors.

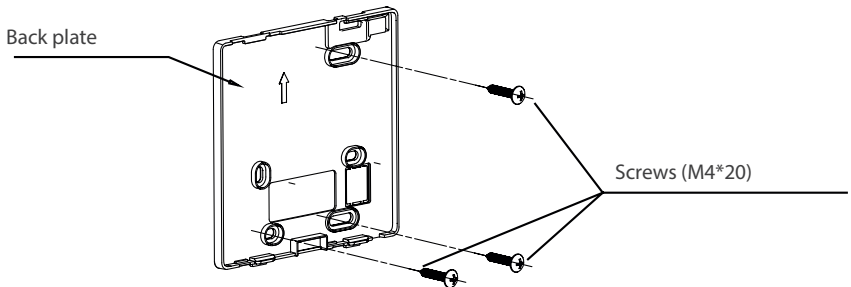

PART 6. ZATO X WIRED CONTROLLER SUPPORT

b. For flush mounting, fasten the back plate to the switch box with 2 screws (M4x25), and fasten the back plate to the wall with 1 screw (M4x25).

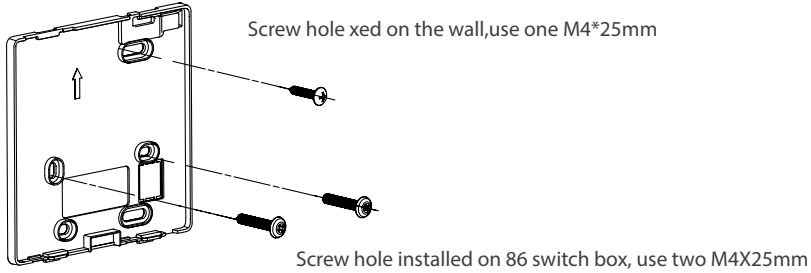

Fig. 10

NOTE

Place the unit on a flat surface. Be careful not to distort the back plate of the remote control by over tightening the screws.

2.3.3 Set the time and date

The remote control has a small, built-in battery that allows the time and date to be set. That way the remote control can keep time even during a power outage. When the unit displays an incorrect time and date the batteries need to be replaced.

2.3.4 Reattach the top panel of the remote control

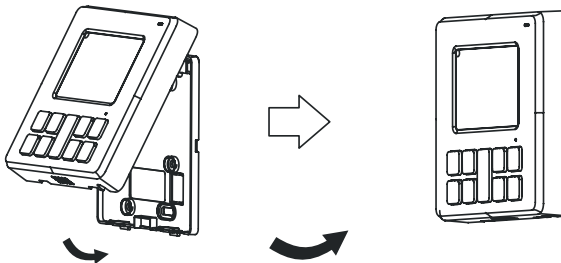

Fig. 11

WARNING

DO NOT clamp the wires when reattaching the top panel.

PART 6. ZATO X WIRED CONTROLLER SUPPORT

3. NAME OF BUTTON ON THE WIRED CONTROLLER

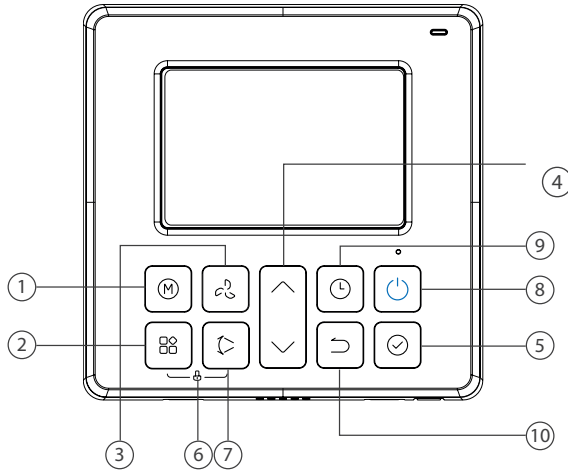

Button functions

No.	Remarks	No.	Remarks
1	MODE BUTTON Used to select the operating mode: □ AUTO → COOL → DRY → HEAT → FAN □	6	LOCK BUTTON Used to lock/unlock the current setting.
2	FUNC. BUTTON Used to scroll through operation functions as following: □ ❶ → ❷ → ❸ → ❹ → ❺ □	7	SWING BUTTON The SWING button starts and stops the louver movement and sets the desired airflow direction.
3	FAN SPEED BUTTON Used to select the fan speed. □ Low Med. High □	8	ON/OFF BUTTON Used to star/stop the air conditioner.
4	ADJUST BUTTON The UP (▲) and DOWN (▼) buttons are used to adjust the temperature.	9	TIMER BUTTON Used to automatically turn on off the air conditioner at a specified time.
5	CONFIRM button	10	BACK button

⚠ WARNING

DO NOT remove the cover or touch the interior parts of the remote control.

DO NOT use sharp or pointed objects to press the remote control buttons.

PART 6. ZATO X WIRED CONTROLLER SUPPORT

4. NAME ON THE LCD OF THE WIRED CONTROLLER

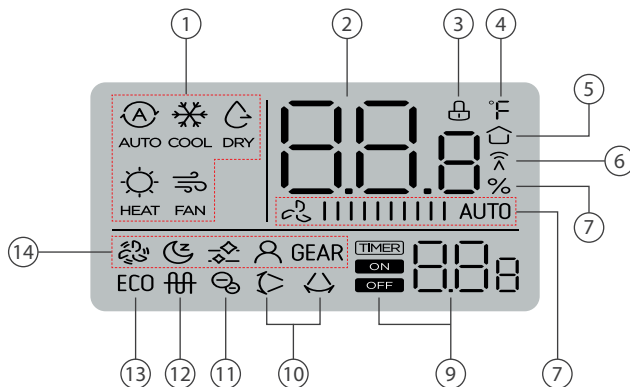

No.	Symbol	Meaning
1.	AUTO COOL DRY HEAT FAN	Mode indicators: auto / cooling / drying / heating / only fan
2.		Temperature display
3.		Lock display
4.		°C/°F display
5.		Room temperature display
6.		IR signal indicator (selected models)
7.		Fan percentage display (some models)
8.	AUTO	FAN SPEED display. Displays selected fan speed: LOW HIGH MED AUTO AUTO
9.	888	Timer ON/OFF display
10.		Up and down swing (some models)
		Left and right swing (some models)
11.		Fresh feature display (some models)
12.		Electric heating display (some models)
13.		ECO feature display (some models)
14.		Turbo feature display (some models)
		SLEEP feature display
		Active clean display (some models)
		Follow me feature display (some models)
		GEAR feature display (some models)

PART 6. ZATO X WIRED CONTROLLER SUPPORT

5. BASIC FUNCTIONS

The following are instructions for using your air conditioner's basic functions.

5.1 AUTO Function

In AUTO mode, the unit will automatically select the COOL, HEAT, FAN or DRY function based on the set temperature.

1. Press the MODE button, select AUTO.
2. Set your desired temperature using the UP (▲) and DOWN (▼) buttons. (In AUTO mode, fan speed can not be set.)
3. Set the ON/OFF button to start the unit.

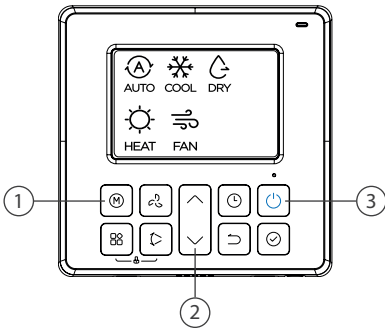

NOTE

In AUTO mode, the fan speed is automatically set on AUTO mode and cannot be changed.

5.2 COOL/HEAT/FAN Function

1. Press the MODE button to select COOL, HEAT or FAN.
2. Set your desired temperature using the UP (▲) and DOWN (▼) buttons.
3. Press the FAN SPEED button to select the fan speed.
4. Press the ON/OFF button to start the unit.

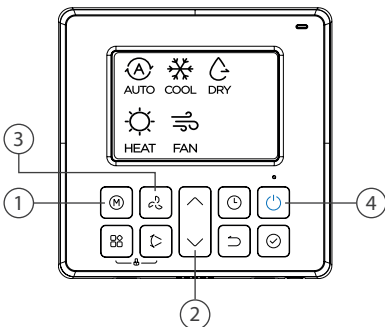

NOTE

In FAN mode, the temperature cannot be changed.

PART 6. ZATO X WIRED CONTROLLER SUPPORT

5.3 DRY Function (some models)

1. Press the MODE button, select DRY.
2. Set your desired temperature using the UP (▲) and DOWN (▼) buttons.
3. Press the ON/OFF button to start the unit.

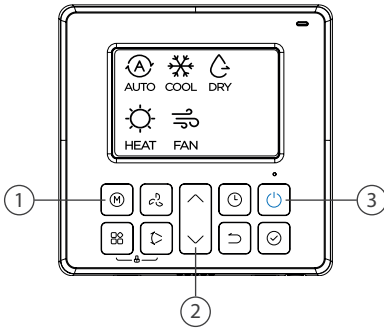

NOTE

In DRY mode, the FAN SPEED buttons cannot be used.

5.4 FOLLOW ME Function

1. When the Follow Me function is selected, press the confirm button once, and Follow Me on the wired controller will light up.
2. When the Follow Me function is selected, press the confirm button again to cancel the Follow Me, and Follow Me icon on the line control will turn off.
3. Follow Me function is invalid in DRY and FAN mode. Follow Me function is not canceled when pressing the mode key or powering off. Only select follow me in the function key and confirm to cancel follow me, or press 8 degrees heating function to cancel follow me.
4. By default, the Follow Me function is enabled on the machine.
5. Press this FUNC. button to enter the setting selection. Scrolls through operation functions as follows:

TURBO (🌀) → SLEEP (🌙) → CLEAN (🧹) → FOLLOW ME (👤) → TURBO (🌀)

6. The selected symbol will flash on the display area, press the OK button to confirm.

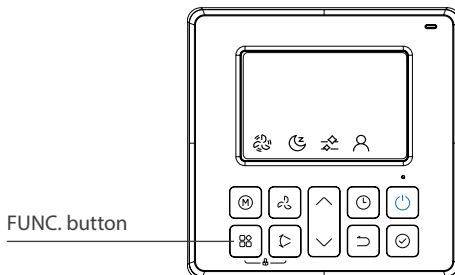

PART 6. ZATO X WIRED CONTROLLER SUPPORT

5.5 Setting Air Flow Direction and child lock function

1. W Up-Down swing

Press the SWING button to start up-down swing function. The „↕” mark appears. Press it again to stop.

2. Left-Right swing (some models)

Press the SWING button for 2 seconds to start Left-Right swing function. The „↔” mark appears. Press it for 2 seconds again to stop.

3. Turn on/off the child lock (☒ + ☑)

Press and hold the function key and the horizontal swing key for 3 seconds.

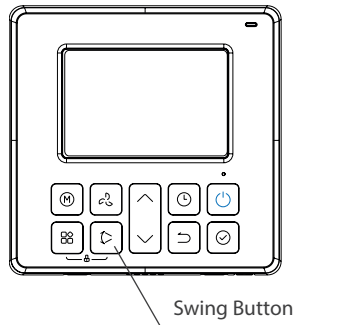

5.6 TIMER Function

Your air conditioning unit has two timer-related functions:

- TIMER ON - sets the amount of time after which the unit will automatically turn on. (Delayed on)
- TIMER OFF - sets the amount of time after which the unit will automatically turn off. (Delayed off)

5.6.1 TIMER ON Function

The TIMER ON function allows you to set a period of time after which the unit will automatically turn on, such as when you come home from work.

1. Press TIMER ON button. By default, the last time period that you set and an „H” (indicating hours) will appear on the display.
2. Press TIMER ON button repeatedly to set the time you want the unit to turn on.
3. Wait 3 seconds, then the TIMER ON function will be activated. The digital display on your remote control will then return to the temperature display.

Example: Setting unit to turn on after 2.5 hours.

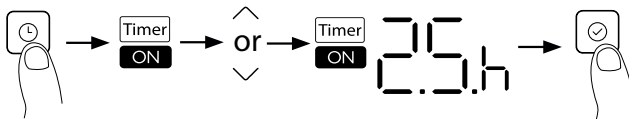

NOTE

This number indicates the amount of time after the current time that you want the unit to turn on. For example, if you set TIMER ON for 2 hours, „2.0 H” will appear on the screen, and the unit will turn on after 2 hours.

PART 6. ZATO X WIRED CONTROLLER SUPPORT

5.6.2 TIMER OFF Function

The TIMER OFF function allows you to set a period of time after which the unit will automatically turn off, such as when you wake up.

Example: Setting unit to turn off after 5 hours.

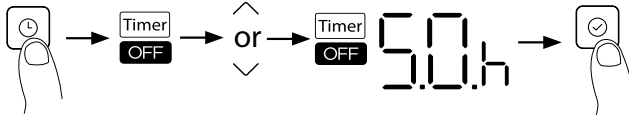

NOTE

When setting the TIMER ON or TIMER OFF functions, up to 10 hours, the time will increase in 30 minute increments with each press. After 10 hours and up to 24, it will increase in 1 hour increments. The timer will revert to zero after 24 hours. You can turn off either function by setting its timer to „0.0 H“.

5.7 Setting both TIMER ON and TIMER OFF at the same time (Combined Timer Function)

Keep in mind that the time periods you set for both functions refer to hours after the current time. For example, say that the current time is 1 :00 PM, and you want the unit to turn on automatically at 7:00 PM. You want it to operate for 2 hours, then automatically turn off at 9:00 PM.

5.7.1FP function (some models)

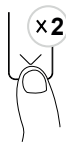

To enable “FP8” mode follow instructions below (only available on selected models):

- Start the air conditioner in heating mode (HEAT) and set it to the lowest possible temperature (usually it will be 16°C)
- Press the down arrow twice and the air conditioner display shows “8”; it means FP function is started correctly

NOTE

This function is for heat pump air conditioner only.

Pressing the ON/OFF, Sleep, Mode, Fan, Up and Down buttons, or using a function on the mobile app while in FP mode will cancel it.

PART 6. ZATO X WIRED CONTROLLER SUPPORT

5.7.2 °C & °F scale selection(on some models)



Press the buttons "∧" and "∨" for 3 seconds will alternate the temperature display between the °C & °F scale.

6. TROUBLESHOOT YOUR WIRED CONTROLLER

Symptoms	Possible causes	Solution
The fan speed cannot be changed	Check whether AUTO mode is selected.	In AUTO mode, the fan speed is set automatically and cannot be changed.
	Check whether DRY mode is selected.	In DRY mode, the FAN SPEED button is ineffective. The fan speed can only be changed in COOL, FAN and HEAT mode.
The temperature display is off	Check whether FAN mode is selected.	In FAN mode, the temperature cannot be adjusted.
The TIMER OFF disappears after a period of time	If the TIMER OFF function was activated, the operation may have finished.	The air conditioner will automatically stop at the set time and the indicator light will turn off.
The TIME ON indicator disappears after a period of time	If the TIMER ON function was activated, the operation may have finished.	The air conditioner will automatically start at the set time and the indicator light will turn off.
There is no sound when the ON/OFF button is pressed	Check whether the signal transmitter of the remote control is properly directed towards the infrared signal receiver of the indoor unit.	Point the remote control directly at the receiver and press the ON/OFF button twice.

PART 7. SAVA X WIRED CONTROLLER SUPPORT

1. INSTALLATION ACCESSORY

1.1 Select the installation location

Don't install at the place where cover with heavy oil, vapor or sulfureted gas, otherwise, this product would be deformed that would lead to system malfunction.

1.2 Preparation before installation

No.	Name	Qty.	Remarks
1	Wire controller	1	-
2	Installation and owner's manual	1	-
3	Screws	3	M3.9 x 25 (For Mounting on the Wall)
4	Wall plugs	3	For Mounting on the Wall
5	Screws	2	M4X25 (For Mounting on switch box)
6	Plastic screw bars	2	For fixing on switch box
7	Battery	1	-
8	The connective wires group	1	Optional
9	Screws	1	M4X8 (For Mounting the connective wire group)

Please conrm that all the following parts you have been supply.

1.3 Prepare the following assemblies on the site

No.	Name	Qty. (embeded into wall)	Specication (only for reference)	Remarks
1	Switch box	1	-	-
2	Wiring Tube (Insulating Sleeve and Tightening Screw)	1	-	-

1.4 Precaution of installing the wire controller

1. This manual provides the installation method of wired controller. Please refer to the wiring diagram of this installation manual to connect the wire controller with indoor unit.
2. The wired controller works in low voltage loop circuit. Forbid to directly contact the cable of high voltage above, like 115V,220V,380V, and don't wire this kind of wire in the said loop; wiring clearance between congured tubes should be at the range of 300~500mm or above.
3. The Shielded wire of the wired controller must be grounded firmly.
4. Upon nish the wire controller connection, do not employed tramegger to detect the insulation.

PART 7. SAVA X WIRED CONTROLLER SUPPORT

2. INSTALLATION METHOD

2.1 Wired remote controller structural dimensions

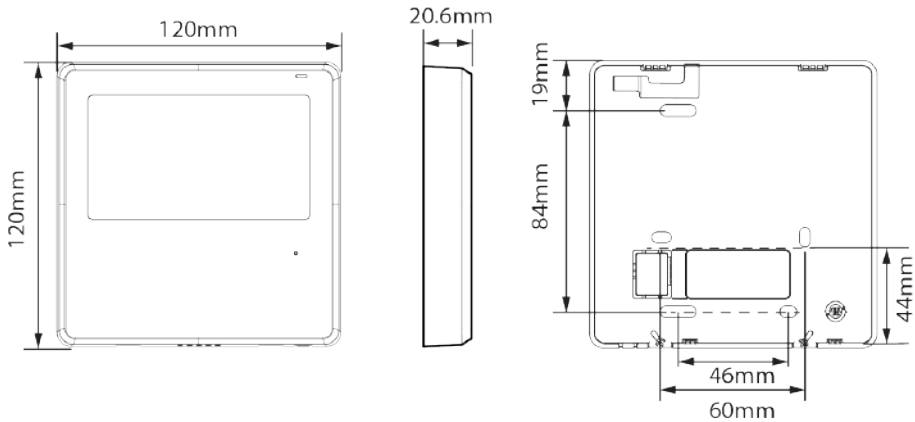

Fig. 3-1

2.2 Remove the upper part of wired controller

Insert a slot screwdriver into the slots in the lower part of the wired controller (2 places), and remove the upper part of the wire controller (Fig.3-2).

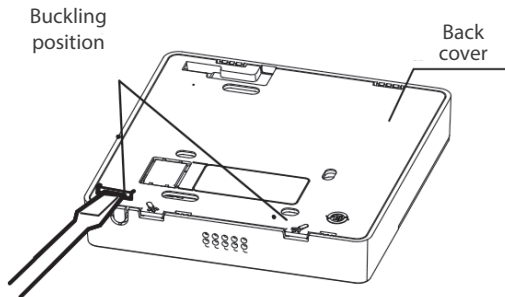

Fig. 3-2

NOTE

- Do not pry up and down, you can only rotate the screwdriver.
- The PCB is mounted in the upper part of the wired controller. Be careful not to damage the board with the slot screwdriver.

PART 7. SAVA X WIRED CONTROLLER SUPPORT

2.3 Fasten the back plate of the wired controller

- For exposed mounting, fasten the back plate on the wall with the 3 screws (ST3.9 x 25) and plugs. (Fig.3-3)

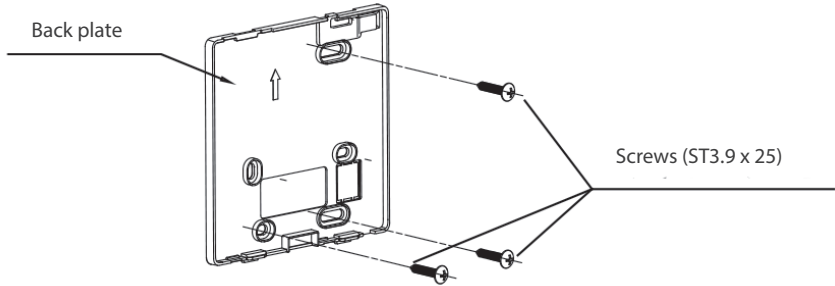
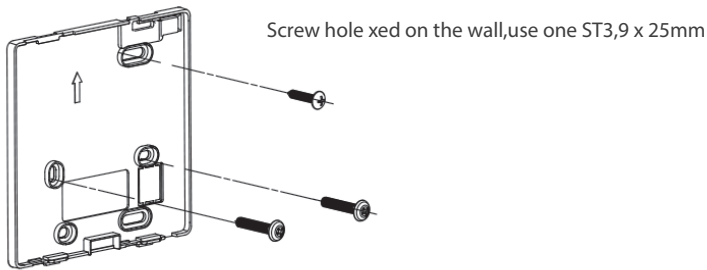

Fig. 3-3

- Use two M4X25 screws to install the back cover on the 86 switch box, and use one ST3.9 x 25 screw to x to the wall.



Screw hole installed on 86 switch box, use two M4 x 25mm

Fig. 3-4

NOTE

Put on a flat surface. Be careful not to distort the back plate of the wire controller by overtightening the mounting screws.

PART 7. SAVA X WIRED CONTROLLER SUPPORT

2.4 Battery installation

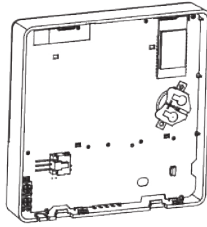

Fig. 3-5

Put the battery into the installationsite and make sure the positive side of the battery is in accordance with the positive side of installationsite (see fig.3-5).

Please set the time corrected on the rst time operation. Batteries in the wire controller can time under power failure which ensure the time keep right. When the power restores, if the time displayed is not correct, it means the battery is dead and replace the battery.

Please contact professional technical after-sales service if the battery needs to be replaced.

2.5 Wire with the indoor unit

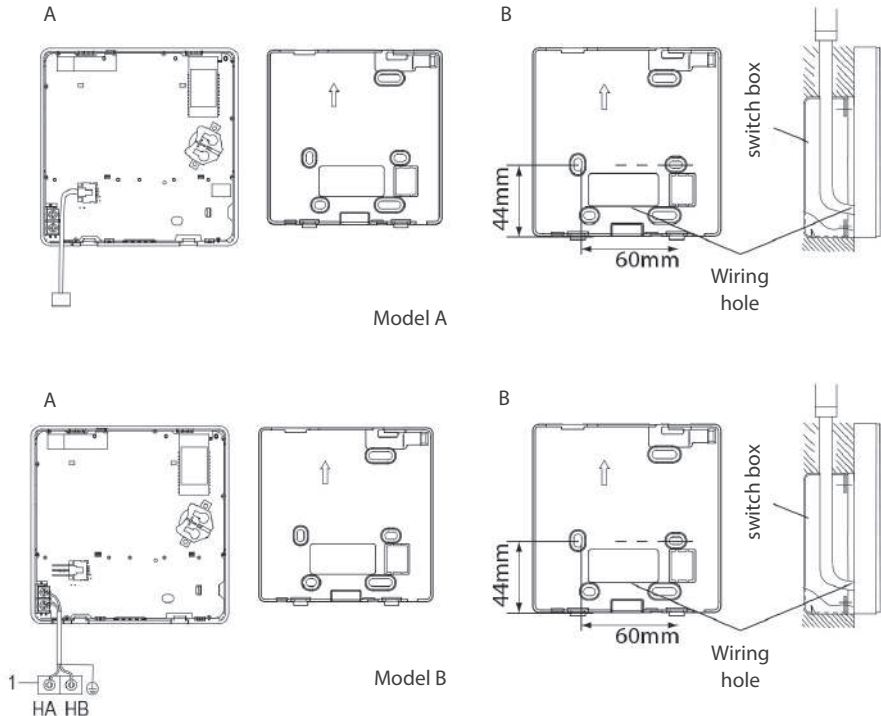

PART 7. SAVA X WIRED CONTROLLER SUPPORT

Model A

Connect the wire from the display panel of the indoor unit to a connecting cable. Then connect the other side of the connecting cable to the remote control.

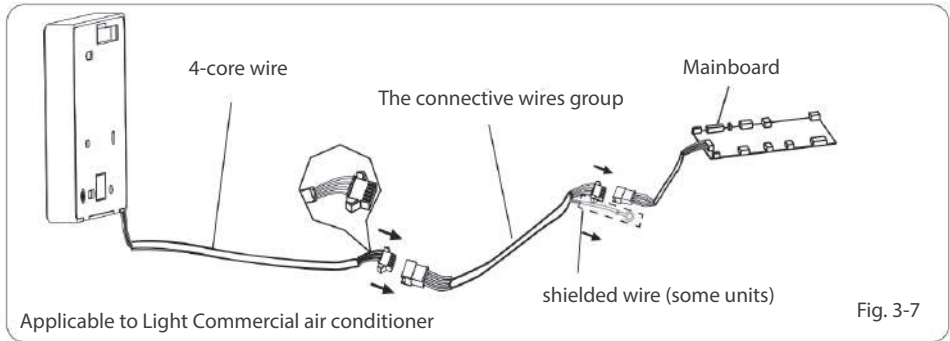

Model B

Notch the part for the wiring to pass through with nippers, etc.

Connect the terminals on the wired controller (HA ,HB), and the terminals of the indoor unit (HA ,HB). (HA and HB do not have polarity.)

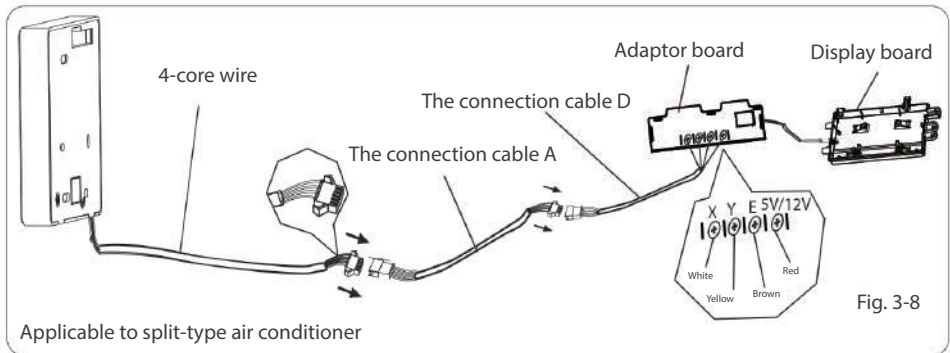

⚠ NOTE

- NIE DO NOT allow water to enter the wired control. Use the trap and putty to seal the wires.
- Connecting wires must be xed reliably and cannot be pulled.

PART 7. SAVA X WIRED CONTROLLER SUPPORT

For some units, the wired controller connects to the unit HA and HB ports through the HA and HB ports. There is no polarity between HA and HB (see fig. 3-9).

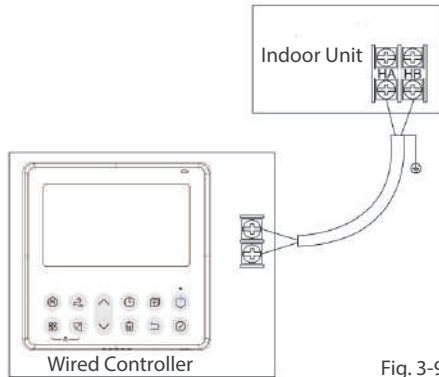

Fig. 3-9

The main/secondary wired controller can be used to enable two wired controllers to control one unit, and the wired controllers connect to the unit HA and HB ports through the HA and HB port on the controller. There is no polarity between HA and HB (see fig. 3-10).

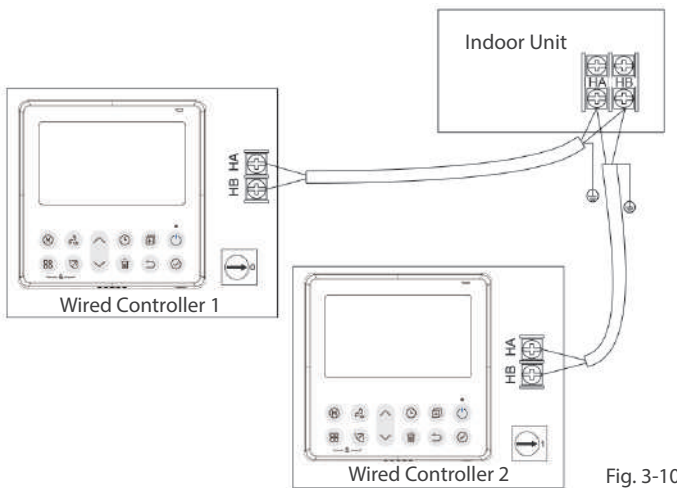

Fig. 3-10

NOTE

Wire controller with Wireless function does not have this function.

PART 7. SAVA X WIRED CONTROLLER SUPPORT

For some units, one wired controller can support multiple units (a maximum of 16 units). In this case, the wired controller and unit need to be connected to the HA and HB ports at the same time.

In group control, there will be no error displayed on the wired controller (see fig. 3-11).

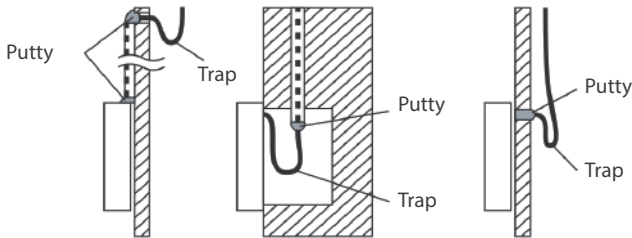
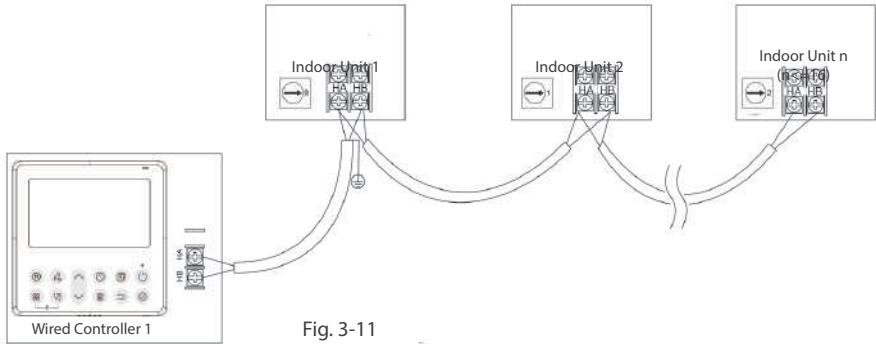

2.6 Reattach the upper part of the wired controller

After adjusting the upper case and then buckle the upper case; avoid clamping the wiring during installation (fig 3-13).

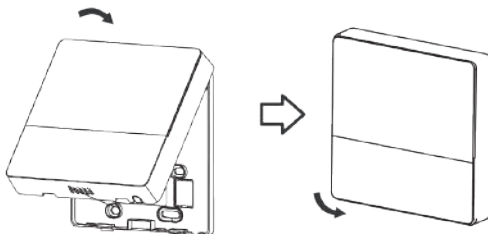

Fig. 3-13

All the pictures in this manual are for explanation purpose only. Your wire controller may be slightly different. The actual shape shall prevail.

PART 7. SAVA X WIRED CONTROLLER SUPPORT

3. SPECIFICATION

Input voltage	12V
Ambient temperature	0~43°C (32~110°F)
Ambient humidity	RH40%~RH90%

NOTE

Suggested to use the connective wire of 6 meters length.

4. FEATURE AND FUNCTION OF THE WIRED CONTROLLER

4.1 Function and Feature

- LCD display.
- Malfunction code display: it can display the error code, helpful for service.
- 4-way wire layout design, no raised part at backside, more convenient to place the wires and install the device.
- Room temperature display.
- Weekly Timer.
- Mode: Choose Auto-Cool-Dry-Heat -Fan
- Fan speed: Auto/Low/Med/High speed
- Swing(on some models)
- Timer ON/OFF
- Temp setting
- Weekly timer
- Follow me (some models)
- Turbo (some models)
- 24-hour System
- 12-hour System
- Auto-restart
- Individual louver control (on some models)
- Automatic airow test
- Rotation&Back-up (some models)
- Dual Control (some models)
- Group Control (some models)
- Child Lock
- LCD display
- Clock

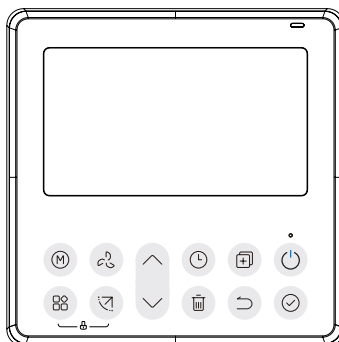

PART 7. SAVA X WIRED CONTROLLER SUPPORT

5. NAME ON THE LCD OF THE WIRED CONTROLLER

5.1 Icons on the LCD display

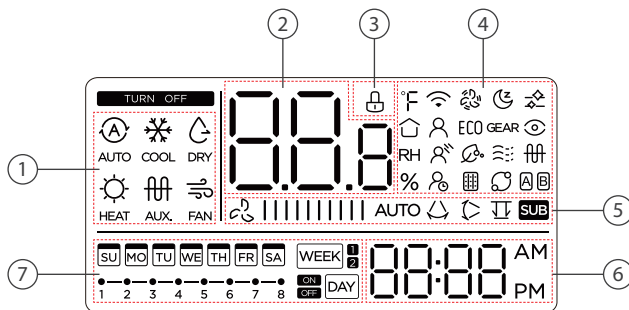

Nr.	Symbol	Meaning
1.	AUTO COOL DRY HEAT AUX FAN	MODE display. Displays the current mode, including: auto / cool / dry / heat / aux. / fan
2.		Temperature display
3.		Lock display
4.		°C / °F display
		Room temperature display
		Relative humidity display (some units)
		Wireless control feature display (some units)
		Follow me feature display (some units)
		Breeze away display (some units)
		Delay off display
		Turbo feature display (some units)
		ECO feature display (some units)
		Purify feature display (some units)
		Filter reminder display (some units)
		SLEEP feature display
		GEAR feature display (some units)
		Breezeless display (some units)
	Rotation display (some units)	
	Active clean display (some units)	

PART 7. SAVA X WIRED CONTROLLER SUPPORT

Nr.	Symbol	Meaning
4.		Intelligent eye display (some units)
		Electric heating display (some units)
		Main unit and secondary unit display (some units)
5.	AUTO	FAN SPEED display. Displays selected fan speed: LOW HIGH MED AUTO AUTO
		VERTICAL SWING display
		HORIZONTAL SWING display
		Secondary unit display
7.		Weekly Timer / ON/ OFF / Timer display
6.		Clock display

5.2 Controller buttons

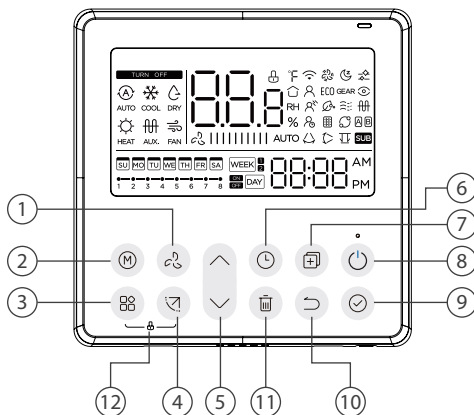











- | | |
|---------------------|--------------------------|
| 1. FAN SPEED button | 7. COPY button |
| 2. MODE button | 8. POWER button |
| 3. FUNC. button | 9. CONFIRM button |
| 4. SWING button | 10. BACK button |
| 5. ADJUST button | 11. DAY OFF/DELAY button |
| 6. TIMER button | 12. 1CHILD LOCK button |

PART 7. SAVA X WIRED CONTROLLER SUPPORT

6. PREPARATORY OPERATION

Set the current day and time.

1.		Press the Timer button for 2 seconds or more. The timer display will ash.
2.	 	Press the button “^” or “v” to set the date. The selected date will ash. 
3.		The date setting is nished and the time setting is prepared after pressing Timer button or CONFIRM button or there is no pressing button in 10 seconds.
4.	 	Press the button “^” or “v” to set the current time. Press repeatedly to adjust the current time in 1-minute increments. Press and hold to adjust the current time continuous. 
5.		The setting is done after pressing CONFIRM button or there is no pressing button in 10 seconds.
6.	 	Time scale selection: press the buttons “⊙” and “☰” for 2 seconds will alternate the clock time display between the 12h & 24h scale.

7. OPERATION

7.1 To start/stop operation



Press the Power button.

7.2 Degree heating function (on some models)



When the heating mode is 10°C (50°F) / 16°C (60°F) / 17°C (62°F) / 20°C (68°F), press the down button twice within 1 second to turn on the 8° heating function, and press the Power, Mode, adjust, Fan speed, Timer, and Swing button to cancel the 8° heating function.

NOTE

For some models, the 8° heating function can only be set by remote control, you can not choose this function by wired controller.

PART 7. SAVA X WIRED CONTROLLER SUPPORT

7.3 To set the operation MODE

Operation mode setting (Heat mode is invalid for cool only type unit).



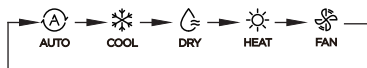

Press this button to select the operation mode:

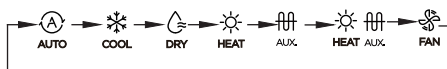

If the indoor unit has Electric heating (Emergent heating) feature, press this button to select the operation mode:



- When the mode is selected as emergency heating (or electric heating) mode, is , displayed, the fan speed is Auto. The Sleep, 8-degree heating, Turbo, and Rotation functions are not available in emergency heating mode. (some models)
- When the mode is selected as heating & electric heating mode, , is displayed, and the Turbo and Rotation functions are disable.

7.4 Room temperature setting



Press the button "▲" or "▼" to set the room temperature. Indoor Setting Temperature Range : 10/16/17~30°C (50/60/62~86°F) or 20~28°C (68~82°F). (Model dependent)



°C & °F scale selection (on some models)

Press the buttons "▲" and "▼" for 3 seconds will alternate the temperature display between the °C & °F scale.

7.5 Fan speed setting



Press the Fan speed button to set the fan speed. (This button is unavailable under Auto or Dry mode)

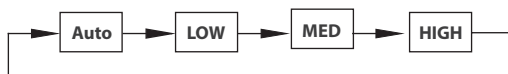



PART 7. SAVA X WIRED CONTROLLER SUPPORT



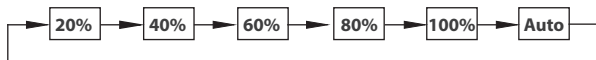

When stepless speed regulation is supported, press the fan speed key to cycle through:



Press the buttons  and  together for 3 seconds to turn on or turn off the keypad tone.

7.6 Child lock function



Press the buttons "" and "" for 3 seconds to activate the child lock function and lock all buttons on the wire controller. You can't press the button to operate and receive the remote control signal after the child lock is activate.

Press these two buttons again for 3 seconds to deactivate the child lock function.

When the child lock function is activated, the  mark appears.

7.7 Swing function (for the units with horizontal & vertical swing features only)

7.7.1 Up-Down SWING



Press the SWING button to start up-down swing function. The "" mark appears. Press it again to stop.

7.7.2 Left-Right SWING (some models)



Use Swing button to adjust the Up-down airow direction and start the auto swing function.

7.8 SWING function (for the units without vertical swing function)





- Use Swing button to adjust the Up-down airow direction and start the auto swing function.

1. Each time you press this button, the louver swings an angle of 6 degrees. Press this button until the desired direction reaches.
 2. If press and hold the button for 2 seconds, the auto swing is activated. The "" mark appears. Press it again to stop. (some units)
- For the units with four Up-Down louvers, it can be operated individually.

PART 7. SAVA X WIRED CONTROLLER SUPPORT



1. Press the Swing button to activate the Up-Down adjusting louver function. The  mark will ash. (not applicable to all the models)
2. Pressing the button "A" or "V" can select the movement of four louvers. Each time you push the button, the louver will be selected in a sequence as:  means the four louvers move at the same time.)

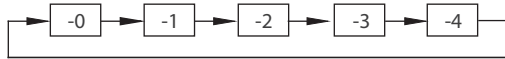

3. And then use Swing button to adjust the Up-Down airow direction of the selected louver.

7.9 FUNC. button



Press the FUNC. button to scroll through operation functions as followings

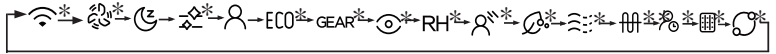

[*]: Model dependent. If the indoor unit has no this function, it will not display.

The select function icon will ash, then press the Conrm button to conrm the setting.

7.10 TURBO function (on some models)



Under COOL/HEAT mode, press the FUNC. button to activate the turbo function. Press the button again to deactivate the turbo function. When the turbo function is activated, the  mark appears.

7.11 PTC function (on some models)



In heating operation, for the units with electric heating feature, press this button to activate electric heating mode. When the PTC function is activated, the  mark appears.

NOTE

The electric auxiliary heating function of the AHU model is switched by the MODE button, and the FUNC. button is a turbo function.

PART 7. SAVA X WIRED CONTROLLER SUPPORT

7.12 FOLLOW ME function indicator (some models)

Press the FUNC. button to select whether the room temperature is detected at the indoor unit or the wire controller.

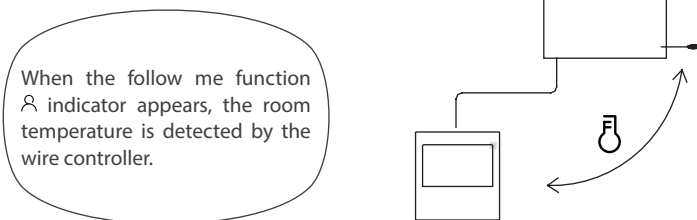

Press the button again to cancel the follow me function.

7.13 Intelligent eye display (some models)

1. This function is valid in any mode of power-on state.
2. When the indoor unit sending wire controller has the smart eye function, press the function key to select the smart eye icon, press the OK key to turn on the smart eye, and light up the smart eye icon at the same time; when the smart eye is turned off, the smart eye icon goes out.
3. Shutdown, switch mode, turn on self-cleaning, turn on 8-degree heating function will automatically cancel the smart eye function.

7.14 Filter reset function

After the indoor unit sends the wire controller lter usage time, the lter cleaning prompt icon lights up, press the function key to select the lter cleaning prompt icon, and press the OK key to reset the lter screen time. The lter cleaning reminder icon goes out.

7.15 Humidity setting function (some models)

1. When the indoor unit sending wire controller has dual control function of temperature and humidity, in dehumidication mode, press the function key to select the RH icon, press the conrm key to enter the humidity control mode, the RH icon ashes, press the up and down keys to adjust the humidity, the setting range is OFF->35%~85%, adjusted with 5% humidity. Exit humidity adjustment state after 5 seconds of inactivity.
2. After entering the humidity control mode, press the up and down keys to adjust the set temperature and display the set temperature for 5 seconds, and then restore the set humidity display.
3. After switching the mode, exit the humidity control mode.

NOTE

The humidity level setting is intended to reduce the ingress of moisture on the exchanger, it is not a precision drying tool.

PART 7. SAVA X WIRED CONTROLLER SUPPORT

7.16 GEAR function (some models)

When the indoor unit sending wire controller has the GEAR function, in the boot cooling mode, press the function key to select the GEAR icon, press the **Conrm** key to enter the GEAR control mode, and **rst** display the current GEAR status. 50%→75%→OFF can be switched by the up and down keys within 5 seconds. After 5 seconds, the set temperature will be displayed, press the up and down keys to adjust the set temperature.

Turn off, switch to mode or turn on sleep, ECO, strong, self-cleaning functions to cancel the GEAR function.

7.17 ROTATION & BACK-UP indicator (some models)

When there are two units, press the button to select the rotating function, and press "**Conrm**" to turn on or the rotating function.

- Step 1: press "**Conrm**" to set the rotating time, then press the button "**^**" or "**v**" to set time. Setting time Range: 1~99h, the default time is 10 hours.
- Step 2: set high temperature co-open temperature -- or 26~32 degrees -- that is, this function is invalid. When the ambient temperature is 26~32 degrees, when the ambient temperature is greater than or equal to the set temperature, the two machines will run 24 degrees at the same time in the COOL mode.
- Step 3: set the low-temperature co-open temperature -- or 5-15 degrees -- that is, this function is invalid. When the ambient temperature is 5-15 degrees, when the ambient temperature is lower than the set temperature, the two units will run at the same time for 24 degrees to make the heating mode.
- Step 4: set which machine will run **rst**. Select A or B.
- After this function is turned on, as long as the air conditioner is running at the setting hour, it will automatically turn on another air conditioner and turn o the current air conditioner. Press the POWER button to switch to another one immediately. A or B icons icker to indicate the corresponding air conditioning failure. Automatically switch to another machine when running time is reached or machine failure occurs

7.17 TIMERA functions



WEEKLY timer

Use this timer function to set operating times for each day of the week.



On timer

Use this timer function to start air conditioner operation. The timer operates and air conditioner operation starts after the time has passed.



Off timer

Use this timer function to stop air conditioner operation. The timer operates and air conditioner operation stops after the time has passed.



On and Off timer

Use this timer function to start and stop air conditioner operation. The timer operates and air conditioner operation starts and stops after the time has passed.

PART 7. SAVA X WIRED CONTROLLER SUPPORT

To set the On or Off TIMER

1.		<p>Press the Timer button to select the DAY or DAY.</p>
2.		Press the Confirm button and the Timer display is ashing.
3.		<p>Press the button “^” or “v” to set the time. After the time is set, the timer will start or stop automatically.</p> <p> 18:00 ex.O timer set at 18:00</p>
4.		Press the Confirm button again to nish the settings.

To set the On and Off TIMER

1.		Press the Timer button to select the DAY .
2.		Press the Confirm button and the Clock display is flashing.
3.		Press the button “^” or “v” to set the time of On timer, and then press the Conrm button to confrm the setting.
4.		Press the button “^” or “v” to set the time of Off timer.
5.		Press the Confirm button to nish the settings.

NOTE

The secondary wired controller cannot set the timer.

PART 7. SAVA X WIRED CONTROLLER SUPPORT

8. WEEKLY TIMER 1

1. Weekly timer setting



Press the Timer button to select the and then press **WEEK** the Confirm button to confirm.

2. Day of the week setting



Press the button “^” or “v” to select the day of the week and then press the Conrm button to conrm the setting.



3. On timer setting of timer setting 1



Press the button “^” or “v” to set the time of On timer and then press the Conrm button to conrm the setting.



ex.Tuesday time scale 1

Up to 4 timer settings can be saved for each day of the week. It is conventent if the WEEKLY TIMER is set according to the user's life style.

4. Off timer setting of timer setting 1



Press the button “^” or “v” to set the time of Off timer and then press the Conrm button to conrm the setting.



ex.Tuesday time scale 1

PART 7. SAVA X WIRED CONTROLLER SUPPORT

5. Dierent timer settings can be setted by repeating step 3 to 4.
6. Other days in one week can be setted by repeating step 2 to 5.

⚠ NOTE

The weekly timer setting can be returned to the previous step by pressing Back button. The time of timer setting can be delete by pressing Day o botton The current setting will be restored and withdrawn the weekly timer setting automatically when there is no operation for 30 seconds.

7. Weekly timer operation



To activate WEEKLY TIMER operation

Press the Timer button while **WEEK** is displayed on the LCD.

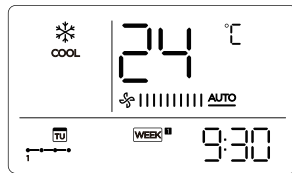

ex.



To deactivate WEEKLY TIMER operation

Press the Timer button while **WEEK** is disappear from the LCD.

8. To turn o the air conditioner during the weekly timer



1. If press the Power button once and quickly, the air conditioner will turn o temporarily. And the air conditioner will turn on automatically until the time of On timer.

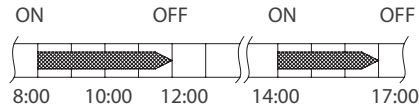





ex. If press the POWER button once and quickly at 10:00, the air conditioner will turn on at 14:00.

2. When press the Power button for 2 seconds, the air conditioner will turn o completely,at the same time cancel the timing function.

PART 7. SAVA X WIRED CONTROLLER SUPPORT

To set the DAY OFF (for a holiday)

1.		During the weekly timer, press the Confirm button.
2.		Press the button “^” or “v” to select the day in this week.
3.		Press the Day o button to set the DAY OFF.  ex.The DAY OFF is set for Wednesday
4.	-	The DAY OFF can be set for other days by repeating the steps 2 and 3.
5.		Press the Back button to back to the weekly timer.

To cancel: Follow the same procedures as those for setup.

NOTE

The DAY OFF setting is cancelled automatically after the set day has passed.

9. Delay function



During the weekly timer, press the FUNC. button, select the delay function and press the Confirm button, display “ON” and wait 3 seconds to confirm. When the delay function is activated, the “%” mark appears. The delay function can only be enabled in Weekly Timer 1 and Weekly Timer 2.



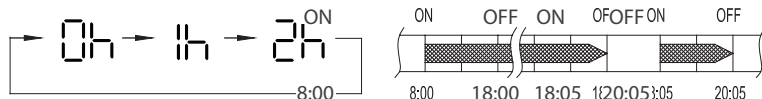



ex. If press select “ON” at 18:05, the air conditioner will delay to turn off at 20:05.



PART 7. SAVA X WIRED CONTROLLER SUPPORT

10. Copy out the setting in one day into the other day

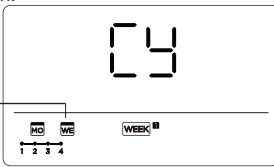
A reservation made once can be copied to another day of the week. The whole reservation of the selected day of the week will be copied. The effective use of the copy mode ensures ease of making reservations.

1.		During the weekly timer, press the Confirm button.
2.		Press the button “^” or “v” to select the day to copy from.
3.		Press the Copy button, the letter “CY” will be shown on the LCD.
4.		Press the button “^” or “v” to select the day to copy to.
5.		<p>Press the Copy button to confirm.</p> <p>The WE mark ashes quickly</p> <div style="text-align: center;">  </div> <p>ex. Copy the setting of Monday to Wednesday</p>
6.	-	Other days can be copied by repeating step 4 and 5.
7.		Press the Confirm button to confirm the settings.
8.		Press the button “^” or “v” to select the day to copy to.

9. WEEKLY TIMER 2

1. Weekly timer setting



Press Timer to select the **WEEK** and press Confirm.

2. Day of the week setting



Press “^” or “v” to select the day of the week and then press CONFIRM.



PART 7. SAVA X WIRED CONTROLLER SUPPORT

3. On timer setting of timer setting 1



Press “^” or “v” to select the setting time. The setting time, mode, temperature and fan speed appear on the LCD. Press CONFIRM to enter the setting time process.

IMPORTANT: Up to 8 scheduled events can be set on one day. Various events can be scheduled in either MODE, TEMPERATURE and FAN speeds.



ex. Tuesday time scale 1

4. Time setting



Press “^” or “v” to set the time, then press CONFIRM.

5. Operation mode setting



Press “^” or “v” to set the operation mode then press CONFIRM.

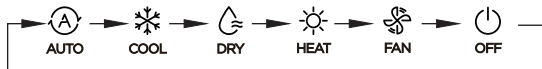

6. Room temperature setting



Press “^” or “v” to set the room temperature, then press CONFIRM.

NOTE

This setting is unavailable in the FAN or OFF modes.

7. Fan speed setting



Press “^” or “v” to set the fan speed then press CONFIRM.

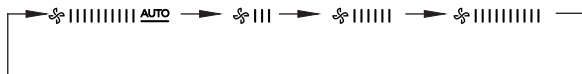

NOTE

This setting is unavailable in the AUTO, DRY or OFF modes.

PART 7. SAVA X WIRED CONTROLLER SUPPORT

8. Different scheduled events can be set by repeating steps 3 Through 7.

9. Additional days, in a one week period, can be set by repeating steps 3 through 8.

⚠ NOTE

The weekly timer setting can be returned to the previous step by pressing BACK. The current setting is restored. The controller will not save the weekly timer settings if there is no operation within 30 seconds.

10. Weekly timer operation



To start

Press Timer to select the **WEEK**, and then the timer starts automatically.

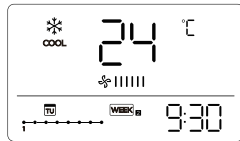

To cancel

Press the Power buttons for 2 seconds to cancel the timer mode. The timer mode can also be canceled by changing the timer mode using Timer.



11. To set the day off (for a holiday)

1.		After setting the weekly timer, press CONFIRM.
2.		Press the button “^” or “v” to select the day of the week.
3.		<p>Press DAY OFF to create an off day.</p> <p style="text-align: center;">The WE mark is hidden</p> <div style="text-align: center;"> </div> <p style="text-align: center;">ex.The DAY OFF is set for Wednesday</p>
4.	-	Set the DAY OFF for other days by repeating the steps 2 and 3.
5.		Press BACK to revert to the weekly timer.

PART 7. SAVA X WIRED CONTROLLER SUPPORT









To cancel, follow the same procedures used for setup.

NOTE

The DAY OFF setting is cancelled automatically after the set day has passed.

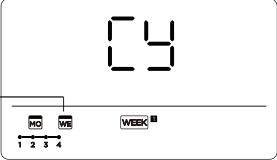

12. Copy out the setting in one day into the other day.

A scheduled event, made once, can be copied to another day of the week. The scheduled events of the selected day of the week will be copied. The effective use of the copy mode ensures the ease of reservation making.

1.		In the weekly timer, press CONFIRM.
2.		Press "Λ" or "v" to select the day to copy from.
3.		Press COPY, the letters CY appear on the LCD.
4.		Press "Λ" or "v" to select the day to copy to.
5.		Press the Copy button to confirm. The  mark flashes quickly  ex. Copy the setting of Monday to Wednesday
6.	-	Other days can be copied by repeating step 4 and 5.
7.		Press the Confirm button to confirm the settings.
8.		Press BACK to revert to the weekly timer.

PART 7. SAVA X WIRED CONTROLLER SUPPORT

Delete the time scale in one day.

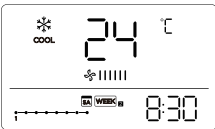
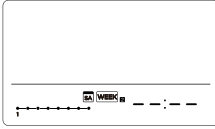
1.		During the weekly timer setting, press CONFIRM.
2.		Press “^” or “v” to select the day of the week and then press CONFIRM.
3.		<p>Press “^” or “v” to select the setting time want to delete. The setting time, mode, temperature and fan speed appear on the LCD. The setting time, mode, temperature and fan speed can be deleted by pressing the DEL (day off).</p> <div style="display: flex; align-items: center; justify-content: center;">  →  </div> <p style="text-align: center;">ex. Delete the time scale 1 in saturday</p>

10. FAULT ALARM HANDING

If the system does not properly operate except the above mentioned cases or the above mentioned malfunctions is evident, investigate the system according to the following procedures.

Malfunction & protection define	Display digital tube
Error of communication between wire controler and indoor unit	E463

The error displayed on the wire controller are diereft from those on the unit. If error code appears, please check the Owner's And Installation Manual and SERVICE Manual.

11. TECHNICAL INDICATION AND REQUIREMENT

EMC and EMI comply with the CE certication requirements.

12. QUERIES AND SETTINGS



When the air conditioning unit is switch machine, Long press “COPY” for 3 seconds , rst display P:00, if connected to an indoor unit, display P:00, if connected to multiple indoor units, press “^” or “v” to display P:01, P:02, and then press “Confirm” to enter the query indoor unit Tn(T1~T4) temperature and fan fault(CF), press “^” or “v” to select.

PART 7. SAVA X WIRED CONTROLLER SUPPORT



Not operating keys 15 seconds or press "Back" or press "ON/OFF" drop out of query temperature.



When the air conditioning unit is off, into the query function of temperature, press "∧" or "∨" to select SP, press "Confirm" to adjust the static pressure value.



When the air conditioning unit is o, into the query function of temperature, press "∧" or "∨" to select AF, press "Confirm" into test mode, press "Back" or press "ON/OFF" or press "Confirm" drop out of test mode. In AF mode, 3~6 minutes test completion automatically exits, if the test process, press "Back" or press "ON/OFF" or press "Confirm", the test exits will be interrupted.

Follow me function temperature compensation.



When the air conditioning unit is o, into the query function of temperature, press "∧" or "∨" to select tF. The compensation temperature Range : -5~5°C. Press "Confirm" into setting state, press "∧" or "∨" to select the temperature, then press "Confirm" to complete it.

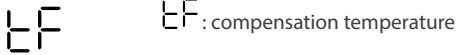

When the air conditioning unit is o, into the query function of temperature, press "∧" or "∨" to select tyPE. Press "Confirm" into setting state, press "∧" or "∨" to select the type, then press "Confirm" to complete it.

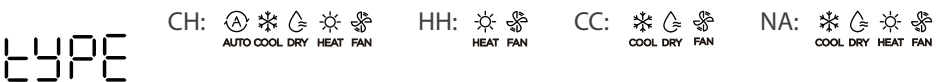

Set the highest and lowest temperature values.



When the air conditioning unit is o, into the query function of temperature, press "∧" or "∨" to select tHl or tLo. Press "Confirm" into setting state, press "∧" or "∨" to select the temperature, then press "Confirm" to complete it. The highest setting temperature range : 25~30°C The lowest setting temperature range: 17 ~24°C.

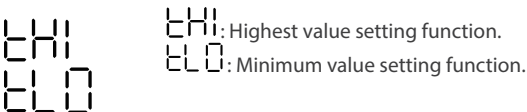

PART 7. SAVA X WIRED CONTROLLER SUPPORT

Remote control function selection of wire controller.



When the air conditioning unit is o, into the query function of temperature, press “^” or “v” to select rEC. ON or OF will be displayed in the temperature area to indicate whether it is valid or invalid. When the selection is invalid, the wire controller does not process any remote control signals. Press “Confirm” into setting state, press “^” or “v” to select , then press “Confirm” to complete it.

Two - line controller address selection.

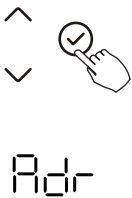

When the air conditioning unit is o, into the query function of temperature, press “^” or “v” to select Adr, the temperature zone will display -- or A, B. Where -- refers to the code setting of the wirecontroller. Press “Confirm” into setting state, press “^” or “v” to select, then press “Confirm” to complete it.

-- : The code setting  of the wire controller shall prevail.

Adr : The wire controller address setting.

Restore factory Settings.



When the air conditioning unit is o, into the query function of temperature, press “^” or “v” to select INIt, the temperature zone displayed --. Press “Confirm” into setting state, press “^” or “v” to select to „ON”, then press “Confirm” to complete it.

INI : Restore factory Settings.

After the wire controller resumes the factory parameter setting, the rotating parameter setting is restored to 10 hours (the highest and lowest temperature are not set); The compensation of body temperature is uncompensated; COOL and HEAT/single COOL mode is restored to COOL and HEAT model;

Restore the temperature range to the factory setting.

Remote receiving function is restored to be eective;

The address of the two-control rst-line controller is restored to the code switch.

13. WIRELESS CONTROL CONNECTION

13.1 Safety precaution

- Read the safety precautions carefully before installing the unit.
- Stated below are important safety issues that must be obeyed. Applicable system: IOS, Android. (Suggest: IOS 9.0 and above, Android 6.0 and above.)

PART 7. SAVA X WIRED CONTROLLER SUPPORT

NOTE

Due to special situation may be occurred, we explicitly claim below: Not all of the Andriod and IOS systems are compatible with APP. We will not be responsible for any issues as a result of the incompatibility.

NOTE

Wi-Fi function available in selected controllers with selected indoor units.

1.1. Wireless safety strategy

- Smart kit only support WPA-PSK/WPA2-PSK encryption and none encryption .
WPA-PSK/WPA2-PSK encryption is recommended..

WARNING

- Please Check The Service Website For More Information.
- Smart Phone camera needs to be 5 million pixels or above to make sure scan QR code well.
- Due to different network situation, sometimes, request time-out could happen, thus, it is necessary to do network conguration again.
- Due to different network situation, control process may return time-out sometimes. If this situation occurs, the display between board and App may not be the same, please do not feel confused.

NOTE

Company will not be liable for any issues and problems caused by Internet, Wireless Router and Smart Devices.

Please contact the original provider to get further help.

PART 7. SAVA X WIRED CONTROLLER SUPPORT

13.2 Download and install app

On an app market (Google Play Store, Apple App Store), search for „NetHome Plus“ and nd the NetHome Plus app. Download and install it on your phone, You can also download the app by scanning the QR code below.



Android



iOS



- Please ensure your mobile device is connected to Wireless Network router. Also, the Wireless Network router has already connected to Internet before doing user registration and network conguration.
- Make sure your mobile device has already been connected to the Wireless Network which you want to use. Also, you need to forget other irrelative Wireless Network in case it inuences your coguration process.

13.3 Network configuration

WARNING

- It is necessary to forget any other around network and make sure the Android or IOS device just connect to the Wireless Network you want to congure.
- Make sure the Android or IOS device Wireless Network function works well and can be connected back to your original Wireless Network network automatically.

13.3.1 How to enter AP distribution network

Press the FUNC. button until the  icon is selected and then press the CONFIRM buttton. AP mode is activated if the  icon is blinked.

13.3.2 Network configuration by Bluetooth scan

NOTE

Make sure the bluetooth of your mobile device is working.

PART 7. SAVA X WIRED CONTROLLER SUPPORT

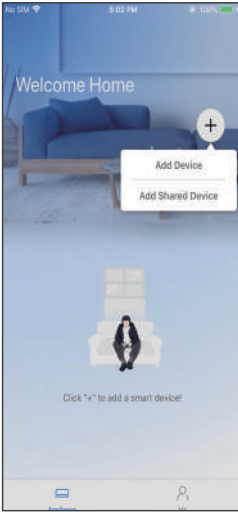

Press "+ Add Device"

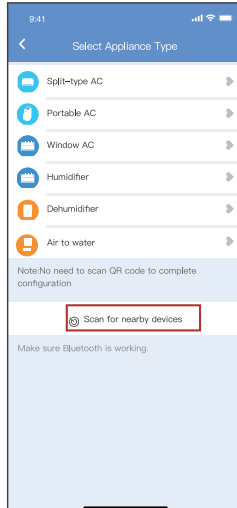

Press "Scan for nearby devices"

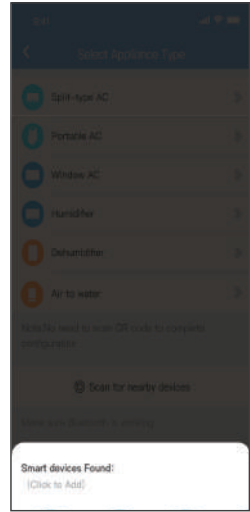

Wait smart devices to find, then click to add it

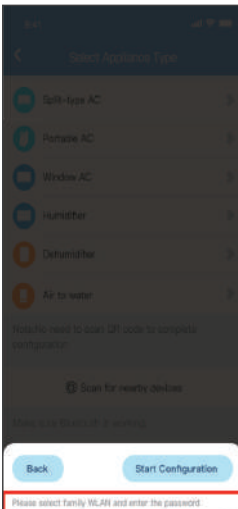

Select home Wireless, enter the password

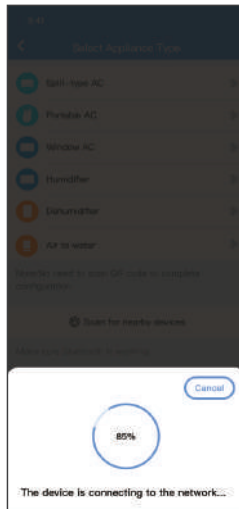

Wait connecting to the network

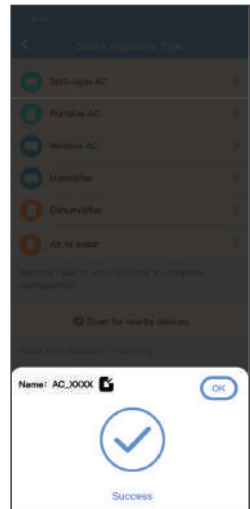

Configuration Success, you can modify the default name.

PART 7. SAVA X WIRED CONTROLLER SUPPORT

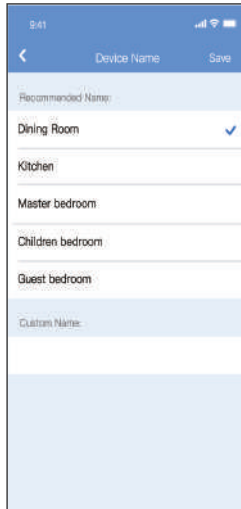

You can choose an existing name or customize a new name.

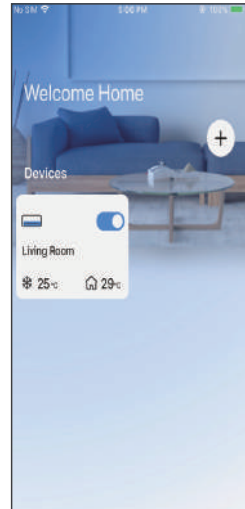

Bluetooth network configuration is successful, now you can see the device in the list.

NOTE

- Make sure your devices are powered on.
- Keep your mobile phone close enough to your device when you are connecting network to your device.
- Connect your mobile phone to the wireless network at home, and make sure you know the password of the Wireless Network.
- Check if your router supports 2.4 GHz Wireless Network band and turn it on. If you are not sure whether the router supports 2.4 GHz band, please contact the router manufacturer.
- The device cannot connect to the Wireless Network that requires authentication, and it usually appears in public area such as hotels, restaurants, etc. Please connect to a Wireless that does not require authentication.
- It is recommended to use a Wireless Network name that only contains letters and numbers. If your Wireless Network name contains special characters, please modify it in the router.
- Turn on the WLAN+ (Android) or WLAN Assistant (iOS) function of your mobile phone when connecting network to your devices.
- In the case that your device connected to Wireless Network before but it needs to reconnect, please click „+“ on app Home page, and add your device again by the device category and model according to the instructions on app.

PART 7. SAVA X WIRED CONTROLLER SUPPORT

13.4 App declaration

Hereby, we declare that this Smart kit is in compliance with the essential requirements and other relevant provisions of Directive 2014/53/EU. A copy of the full DoC is attached. (European Union products only)

CAUTION

Wireless Network module models: US-SK107, EU-SK107:
FCC ID: 2ADQOMDNA21
IC: 12575A-MDNA21

CAUTION

This device complies with Part 15 of the FCC Rules and it contains licence-exempt transmitter(s)/receiver(s) that comply with Innovation, Science and Economic Development Canada's licence-exempt RSS(s).

Operation is subject to the following two conditions:

1. This device may not cause interference;and
2. This device must acceptany interference,including interference that may cause undesired operation of the device.

Only operate the device in accordance with the instructions supplied.Changes or modications to this unit not expressly approved by the party responsible for compliance could void the user's authority to operate the equipment. This device complies with FCC radiation exposure limits set forth for an uncontrolled environment. In order to avoid the possibility of exceeding the FCC radio frequency exposure limits, human proximity to the antenna shall not be less than 20cm (8 inches) during normal operation.

NOTE

This equipment has been tested and found to comply with the limits for a Class B digital device, pursuant to part 15 of the FCC Rules. These limits are designed to provide reasonable protection against harmful interference in a residential installation. This equipment generates, uses and can radiate radio frequency energy and, if not installed and used in accordance with the instructions, may cause harmful interference to radio communications. However, there is no guarantee that interference will not occur in a particular installation. If this equipment does cause harmful interference to radio or television reception, which can be determined by turning the equipment o and on, the user is encouraged to try to correct the interference by one or more of the following measures:

- Reorient or relocate the receiving antenna.
- Increase the separation between the equipment and receiver.
- Connect the equipment into an outlet on a circuit dierent from that to which the receiver is connected.
- Consult the dealer or an experienced radio/TV technician for help

PART 7. SAVA X WIRED CONTROLLER SUPPORT

13.5 Breezeless function of DIP switch

NOTE

This feature is only available under cool mode.

This feature is for some models.



Switch DIP SW2-2 set to the „OFF” position restores factory settings.

APPENDIX FOR REFRIGERANT R290/R32

SPECIFIC INFORMATION REGARDING APPLIANCES WITH R290 / R32 REFRIGERANT GAS.

- Thoroughly read all of the warnings.
- When defrosting and cleaning the appliance, do not use any tools other than those recommended by the manufacturing company.
- The appliance must be placed in an area without any continuous sources of ignition (for example: open flames, gas or electrical appliances in operation).
- Do not puncture and do not burn.
- This appliance contains Y g (see rating label back of unit) of R290 / R32 refrigerant gas.
- R290 / R32 is a refrigerant gas that complies with the European directives on the environment. Do not puncture any part of the refrigerant circuit. Be aware the refrigerants may not contain an odour.
- If the appliance is installed, operated or stored in a nonventilated area, the room must be designed to prevent the accumulation of refrigerant leaks resulting in a risk of fire or explosion due to ignition of the refrigerant caused by electric heaters, stoves, or other sources of ignition.
- The appliance must be stored in such a way as to prevent mechanical failure.
- Individuals who operate or work on the refrigerant circuit must have the appropriate certification issued by an accredited organization that ensures competence in handling refrigerants according to a specific evaluation recognized by associations in the industry.
- Repairs must be performed based on the recommendation from the manufacturing company.

Maintenance and repairs that require the assistance of other qualified personnel must be performed under the supervision of an individual specified in the use of flammable refrigerants.

Appliances shall be installed, operated and stored in a room with a floor area larger than 4 m². The appliance shall be stored in a well-ventilated area where the room size corresponds to the room area as specified for operation.

REPAIR INSTRUCTIONS FOR APPLIANCES CONTAINING R290 / R32

1. GENERAL INSTRUCTIONS

This instruction manual is intended for use by individuals possessing adequate backgrounds of electrical, electronic, refrigerant and mechanical experience.

1.1. Checks to the area

Prior to beginning work on systems containing flammable refrigerants, safety checks are necessary to ensure that the risk of ignition is minimised. For repair to the refrigerating system, the following precautions shall be complied with prior to conducting work on the system.

1.2. Work procedure

Work shall be undertaken under a controlled procedure so as to minimise the risk of a flammable gas or vapour being present while the work is being performed.

1.3. General work area

All maintenance staff and others working in the local area shall be instructed on the nature of work being carried out. Work in confined spaces shall be avoided. The area around the workspace shall be sectioned off.

APPENDIX FOR REFRIGERANT R290/R32

Ensure that the conditions within the area have been made safe by control of flammable material.

1.4. Checking for presence of refrigerant

The area shall be checked with an appropriate refrigerant detector prior to and during work, to ensure the technician is aware of potentially flammable atmospheres. Ensure that the leak detection equipment being used is suitable for use with flammable refrigerants, i.e. nonsparking, adequately sealed or intrinsically safe.

1.5. Presence of fire extinguisher

If any hotwork is to be conducted on the refrigeration equipment or any associated parts, appropriate fire extinguishing equipment shall be available to hand. Have a dry powder or CO₂ fire extinguisher adjacent to the charging area.

1.6. No ignition sources

No person carrying out work in relation to a refrigeration system which involves exposing any pipe work that contains or has contained flammable refrigerant shall use any sources of ignition in such a manner that it may lead to the risk of fire or explosion. All possible ignition sources, including cigarette smoking, should be kept sufficiently far away from the site of installation, repairing, removing and disposal, during which flammable refrigerant can possibly be released to the surrounding space. Prior to work taking place, the area around the equipment is to be surveyed to make sure that there are no flammable hazards or ignition risks. "No Smoking" signs shall be displayed.

1.7. Ventilated area

Ensure that the area is in the open or that it is adequately ventilated before breaking into the system or conducting any hot work. A degree of ventilation shall continue during the period that the work is carried out. The ventilation should safely disperse any released refrigerant and preferably expel it externally into the atmosphere.

1.8. Checks to the refrigeration equipment

Where electrical components are being changed, they shall be fit for the purpose and to the correct specification. At all times the manufacturer's maintenance and service guidelines shall be followed. If in doubt consult the manufacturer's technical department for assistance. The following checks shall be applied to installations using flammable refrigerants: - the charge size is in accordance with the room size within which the refrigerant containing parts are installed;

- the ventilation machinery and outlets are operating adequately and are not obstructed;
- if an indirect refrigerating circuit is being used, the secondary circuit shall be checked for the presence of refrigerant;
- marking to the equipment continues to be visible and legible. Markings and signs that are illegible shall be corrected;
- refrigeration pipe or components are installed in a position where they are unlikely to be exposed to any substance which may corrode refrigerant containing components, unless the components are constructed of materials which are inherently resistant to being corroded or are suitably protected against being so corroded.

1.9 Checks to electrical devices

Repair and maintenance to electrical components shall include initial safety checks and component inspection procedures. If a fault exists that could compromise safety, then no electrical supply shall be connected to the circuit until it is satisfactorily dealt with. If the fault cannot be corrected immediately but it is necessary to continue operation, an adequate temporary solution shall be used. This shall be reported to the owner of the equipment so all parties are advised. Initial safety checks shall include:

- that capacitors are discharged: this shall be done in a safe manner to avoid possibility of sparking;
- that there no live electrical components and wiring are exposed while charging, recovering or purging

APPENDIX FOR REFRIGERANT R290/R32

the system;

- that there is continuity of earth bonding.

2. REPAIRS TO SEALED COMPONENTS

2.1. During repairs to sealed components, all electrical supplies shall be disconnected from the equipment being worked upon prior to any removal of sealed covers, etc. If it is absolutely necessary to have an electrical supply to equipment during servicing, then a permanently operating form of leak detection shall be located at the most critical point to warn of a potentially hazardous situation.

2.2. Particular attention shall be paid to the following to ensure that by working on electrical components, the casing is not altered in such a way that the level of protection is affected. This shall include damage to cables, excessive number of connections, terminals not made to original specification, damage to seals, incorrect fitting of glands, etc.

Ensure that apparatus is mounted securely.

Ensure that seals or sealing materials have not degraded such that they no longer serve the purpose of preventing the ingress of flammable atmospheres. Replacement parts shall be in accordance with the manufacturer's specifications.

NOTE: The use of silicon sealant may inhibit the effectiveness of some types of leak detection equipment. Intrinsically safe components do not have to be isolated prior to working on them.

3. REPAIR TO INTRINSICALLY SAFE COMPONENTS

Do not apply any permanent inductive or capacitance loads to the circuit without ensuring that this will not exceed the permissible voltage and current permitted for the equipment in use.

Intrinsically safe components are the only types that can be worked on while live in the presence of a flammable atmosphere. The test apparatus shall be at the correct rating.

Replace components only with parts specified by the manufacturer. Other parts may result in the ignition of refrigerant in the atmosphere from a leak.

4. CABLING

Check that cabling will not be subject to wear, corrosion, excessive pressure, vibration, sharp edges or any other adverse environmental effects. The check shall also take into account the effects of aging or continual vibration from sources such as compressors or fans.

5. DETECTION OF FLAMMABLE REFRIGERANTS

Under no circumstances shall potential sources of ignition be used in the searching for or detection of refrigerant leaks. A halide torch (or any other detector using a naked flame) shall not be used.

6. LEAK DETECTION METHODS

The following leak detection methods are deemed acceptable for systems containing flammable refrigerants. Electronic leak detectors shall be used to detect flammable refrigerants, but the sensitivity may not be adequate, or may need recalibration. (Detection equipment shall be calibrated in a refrigerant-free area.)

Ensure that the detector is not a potential source of ignition and is suitable for the refrigerant used. Leak detection equipment shall be set at a percentage of the LFL of the refrigerant and shall be calibrated to the

APPENDIX FOR REFRIGERANT R290/R32

refrigerant employed and the appropriate percentage of gas (25 % maximum) is confirmed.

Leak detection fluids are suitable for use with most refrigerants but the use of detergents containing chlorine shall be avoided as the chlorine may react with the refrigerant and corrode the copper pipework.

If a leak is suspected, all open flames shall be removed/extinguished.

If a leakage of refrigerant is found which requires brazing, all of the refrigerant shall be recovered from the system, or isolated (by means of shut off valves) in a part of the system remote from the leak. Oxygen free nitrogen (OFN) shall then be purged through the system both before and during the brazing process.

7. REMOVAL AND EVACUATION

When breaking into the refrigerant circuit to make repairs - or for any other purpose - conventional procedures shall be used. However, it is important that best practice is followed since flammability is a consideration. The following procedure shall be adhered to: remove refrigerant; purge the circuit with inert gas; evacuate; purge again with inert gas; open the circuit by cutting or brazing.

The refrigerant charge shall be recovered into the correct recovery cylinders. The system shall be “flushed” with OFN to render the unit safe. This process may need to be repeated several times. Compressed air or oxygen shall not be used for this task. Flushing shall be achieved by breaking the vacuum in the system with OFN and continuing to fill until the working pressure is achieved, then venting to atmosphere, and finally pulling down to a vacuum. This process shall be repeated until no refrigerant is within the system.

When the final OFN charge is used, the system shall be vented down to atmospheric pressure to enable work to take place. This operation is absolutely vital if brazing operations on the pipework are to take place. Ensure that the outlet for the vacuum pump is not close to any ignition sources and there is ventilation available.

8. CHARGING PROCEDURES

In addition to conventional charging procedures, the following requirements shall be followed. Ensure that contamination of different refrigerants does not occur when using charging equipment. Hoses or lines shall be as short as possible to minimise the amount of refrigerant contained in them. Cylinders shall be kept upright. Ensure that the refrigeration system is earthed prior to charging the system with refrigerant. Label the system when charging is complete (if not already). Extreme care shall be taken not to overfill the refrigeration system. Prior to recharging the system it shall be pressure tested with OFN. The system shall be leak tested on completion of charging but prior to commissioning. A follow up leak test shall be carried out prior to leaving the site.

9. DECOMMISSIONING

Before carrying out this procedure, it is essential that the technician is completely familiar with the equipment and all its detail. It is recommended good practice that all refrigerants are recovered safely. Prior to the task being carried out, an oil and refrigerant sample shall be taken in case analysis is required prior to re-use of reclaimed refrigerant. It is essential that 4 GB electrical power is available before the task is commenced.

- a. Become familiar with the equipment and its operation.
- b. Isolate system electrically.
- c. Before attempting the procedure ensure that: mechanical handling equipment is available, if required, for handling refrigerant cylinders;
- d. All personal protective equipment is available and being used correctly; the recovery process is supervised at all times by a competent person;
- e. recovery equipment and cylinders conform to the appropriate standards.
- f. Pump down refrigerant system, if possible.
- g. If a vacuum is not possible, make a manifold so that refrigerant can be removed from various parts of the

APPENDIX FOR REFRIGERANT R290/R32

system.

- h. Make sure that cylinder is situated on the scales before recovery takes place.
- i. Start the recovery machine and operate in accordance with manufacturer's instructions.
- j. Do not overfill cylinders. (No more than 80 % volume liquid charge).
- k. Do not exceed the maximum working pressure of the cylinder, even temporarily.
- l. When the cylinders have been filled correctly and the process completed, make sure that the cylinders and the equipment are removed from site promptly and all isolation valves on the equipment are closed off.
- m. Recovered refrigerant shall not be charged into another refrigeration system unless it has been cleaned and checked.

10. LABELLING

Equipment shall be labelled stating that it has been de-commissioned and emptied of refrigerant. The label shall be dated and signed. Ensure that there are labels on the equipment stating the equipment contains flammable refrigerant.

11. RECOVERY

When removing refrigerant from a system, either for servicing or decommissioning, it is recommended good practice that all refrigerants are removed safely. When transferring refrigerant into cylinders, ensure that only appropriate refrigerant recovery cylinders are employed. Ensure that the correct number of cylinders for holding the total system charge are available. All cylinders to be used are designated for the recovered refrigerant and labelled for that refrigerant (i.e. special cylinders for the recovery of refrigerant). Cylinders shall be complete with pressure relief valve and associated shut-off valves in good working order. Empty recovery cylinders are evacuated and, if possible, cooled before recovery occurs.

The recovery equipment shall be in good working order with a set of instructions concerning the equipment that is at hand and shall be suitable for the recovery of flammable refrigerants. In addition, a set of calibrated weighing scales shall be available and in good working order. Hoses shall be complete with leak-free disconnect couplings and in good condition. Before using the recovery machine, check that it is in satisfactory working order, has been properly maintained and that any associated electrical components are sealed to prevent ignition in the event of a refrigerant release. Consult manufacturer if in doubt.

The recovered refrigerant shall be returned to the refrigerant supplier in the correct recovery cylinder, and the relevant Waste Transfer Note arranged. Do not mix refrigerants in recovery units and especially not in cylinders. If compressors or compressor oils are to be removed, ensure that they have been evacuated to an acceptable level to make certain that flammable refrigerant does not remain within the lubricant. The evacuation process shall be carried out prior to returning the compressor to the suppliers. Only electric heating to the compressor body shall be employed to accelerate this process. When oil is drained from a system, it shall be carried out safely.

NOTES

A series of horizontal dotted lines for writing notes.

NOTES

A series of horizontal dotted lines for writing notes.

email: info@rotenso.com



www.rotenso.com