

PODREČZNIK OBSŁUGI

KLIMATYZATOR

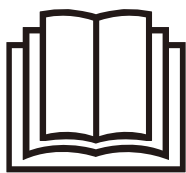

Przed przystąpieniem do obsługi urządzenia należy dokładnie przeczytać instrukcję obsługi i przechowywać ją w łatwo dostępnym miejscu, aby móc w każdej chwili do niej sięgnąć.

TYP: JEDNOSTKI ŚCIENNE

Tłumaczenie oryginalnej instrukcji

SPIS TREŚCI

Zamieszczone w instrukcji ilustracje lub treści mogą różnić się w zależności od modelu posiadanego przez użytkownika. Niniejszy podręcznik może podlegać zmianom wprowadzanym przez producenta.

INSTRUKCJE BEZPIECZEŃSTWA	3
WAŻNE INSTRUKCJE DOTYCZĄCE BEZPIECZEŃSTWA.....	4
UŻYTKOWANIE	11
Uwagi dotyczące pracy urządzenia.....	11
Elementy i funkcje	11
Pilot zdalnego sterowania	12
Automatyczne restartowanie klimatyzatora.....	17
Dostępne tryby pracy	17
Korzystanie z funkcji trybu Jet.....	20
Zmiana prędkości wentylatora	21
Korzystanie z funkcji kierunku przepływu powietrza	21
Ustawienia programatora czasowego.....	22
Korzystanie z trybu snu (Opcjonalne)	23
Korzystanie z funkcji prostego timera (Opcjonalne).....	23
Korzystanie z funkcji wyświetlania zużycia energii (Opcjonalne).....	24
Korzystanie z funkcji wyłączenia wyświetlacza (Opcjonalne)	24
Korzystanie z funkcji komfortowego nawiewu (Opcjonalne)	24
Korzystanie z funkcji aktywnej kontroli zużycia energii (Opcjonalne)	25
Korzystanie z funkcji oczyszczania powietrza.....	25
Sprawdzanie ogólnej czystości	26
Korzystanie z funkcji specjalnych.....	28
FUNKCJE SMART	29
Korzystanie z aplikacji LG ThinQ	29
KONSERWACJA	31
Wymiana i czyszczenie filtra drobnego pyłu	33
Wymiana filtra potrójnego (Opcjonalne).....	34
ROZWIĄZYWANIE PROBLEMÓW	35

Poniższe wytyczne dotyczące bezpieczeństwa mają za zadanie zapobiegać nieprzewidzianym zagrożeniom i uszkodzeniom wynikającym z nieprawidłowej lub niezgodnej z zasadami bezpieczeństwa obsługi urządzenia.

Wytyczne podzielono na kategorie „OSTRZEŻENIE” oraz „UWAGA” opisane poniżej.

 Symbol ten wskazuje działania oraz zagadnienia, z którymi może wiązać się zagrożenie. Należy uważnie przeczytać sekcje oznaczone tym symbolem i postępować zgodnie z instrukcją, aby uniknąć zagrożeń.

OSTRZEŻENIE

Wskazuje, że nieprzestrzeganie instrukcji może powodować poważne obrażenia lub śmierć.

UWAGA

Wskazuje, że nieprzestrzeganie instrukcji może powodować lekkie obrażenia lub uszkodzenia produktu.

Poniższe symbole są widoczne na jednostkach wewnętrznych i zewnętrznych. (dla R32)

 Ten symbol oznacza, że to urządzenie zawiera łatwopalny czynnik chłodniczy. W razie wycieku czynnika chłodniczego i kontaktu z zewnętrznym źródłem zapłonu istnieje ryzyko pożaru.

 Ten symbol informuje o konieczności dokładnego przeczytania Instrukcji obsługi.

 Ten symbol informuje pracowników serwisowych o konieczności obsługi tego sprzętu zgodnie z Instrukcją montażu.

 Ten symbol wskazuje dostępność informacji w Instrukcji obsługi lub Instrukcji montażu.

WAŻNE INSTRUKCJE DOTYCZĄCE BEZPIECZEŃSTWA

OSTRZEŻENIE

Aby zmniejszyć ryzyko eksplozji, pożaru, śmierci, porażenia elektrycznego, obrażeń lub poparzenia osób podczas używania produktu, należy przestrzegać środków ostrożności obejmujących poniższe:

Dzieci w gospodarstwie domowym

To urządzenie nie jest przeznaczone do użytkowania przez osoby (łącznie z dziećmi) o ograniczonej sprawności fizycznej, sensorycznej czy umysłowej, lub którym brak doświadczenia i wiedzy, chyba że są one nadzorowane bądź instruowane w zakresie użytkowania urządzenia przez osobę odpowiedzialną za ich bezpieczeństwo. Dzieci powinny być pod nadzorem w celu zapewnienia, że nie bawią się urządzeniem.

Dla stosowania w Europie:

Urządzenie to może być obsługiwane przez dzieci w wieku powyżej 8 lat oraz osoby o ograniczonej sprawności fizycznej, sensorycznej lub umysłowej lub nieposiadające wymaganej wiedzy i doświadczenia pod warunkiem zapewnienia im odpowiedniego instruktazu oraz nadzoru w zakresie bezpieczeństwa obsługi urządzenia oraz związanego z nią ryzyka. Należy uniemożliwić dzieciom wykorzystywanie urządzenia do zabawy. Niedozwolone jest czyszczenie urządzenia oraz wykonywanie zabiegów konserwacyjnych przez dzieci bez nadzoru.

Montaż

- Nie montować klimatyzatora na niestabilnej powierzchni lub w miejscu, gdzie istnieje niebezpieczeństwo upadku urządzenia.
- Należy skontaktować się z autoryzowanym instalatorem/serwisem podczas instalacji lub przenoszenia klimatyzatora.
- Bezpiecznie zamontować panel i obudowę jednostki.

- Nie montować klimatyzatora w miejscu, gdzie przechowywane są łatwopalne ciecze lub gazy, takie jak benzyna, propan, rozcieńczalnik itp.
- Należy upewnić się, że przewody zasilające łączące jednostki wewnętrzne i zewnętrzne nie są zbyt mocno naciągnięte podczas instalacji klimatyzatora.
- Należy użyć standardowego wyłącznika obwodu i bezpiecznika, które są zgodne z wartościami klimatyzatora.
- Nie wtłaczać powietrza ani innego gazu do instalacji poza przeznaczonym do tego czynnikiem chłodniczym.
- Należy użyć niepalnego gazu (azot) w celu sprawdzenia, czy występują wycieki i w celu oczyszczenia instalacji z powietrza, wilgoci i innych zanieczyszczeń; użycie skompresowanego powietrza lub łatwopalnego gazu może spowodować pożar lub eksplozję.
- Połączenie przewodów wewnętrznych/zewnętrznych powinno być dobrze zabezpieczone, a przewód powinien być poprawnie poprowadzony, aby nie występowała siła wyciągająca przewód z zacisków przyłączeniowych. Nieprawidłowe lub luźne połączenia mogą generować ciepło lub spowodować pożar.
- Wykonać dedykowaną instalację elektryczną zasilania i wyłączniki obwodu przed użyciem klimatyzatora.
- Nie łączyć przewodu uziemienia do instalacji gazowej budynku, piorunochronu czy przewodu uziemienia telefonu.
- Nie należy zasłaniać żadnych otworów wentylacyjnych. (dla R32)
- Przewody elektryczne układane na stałe muszą być wyposażone w odpowiednie środki wyłączenia awaryjnego, zgodne z zasadami wykonywania instalacji elektrycznych.

Działanie

- Należy upewnić się, że używane są jedynie części wymienione na liście części serwisowych. Nigdy nie należy próbować modyfikować urządzenia.
- Należy upewnić się, by lokalizacja agregatu nie była miejscem zabawy dzieci.
- Usuwać baterie w miejscu, w którym nie występuje niebezpieczeństwo pożaru.
- Używać jedynie czynnika chłodniczego określonego na etykiecie klimatyzatora.

- Odciąć zasilanie, jeżeli występuje nietypowy hałas, zapach lub dym dochodzący z klimatyzatora.
- W pobliżu klimatyzatora nie zostawiać łatwopalnych substancji, takich jak benzyna, benzen lub rozpuszczalnik.
- Należy skontaktować się z autoryzowanym centrum serwisowym, w przypadku gdy klimatyzator zanurzony jest w wodach powierzchniowych.
- Nie używać klimatyzatora przez dłuższy czas w małym pomieszczeniu bez odpowiedniej wentylacji.
- W przypadku wycieku gazu (freon, propan, gaz LPG itp.) dobrze wywietrzyć przed ponownym użyciem klimatyzatora.
- Aby wyczyścić wnętrze urządzenia, należy skontaktować się z autoryzowanym centrum serwisowym lub sprzedawcą. Użycie niewłaściwych detergentów może spowodować korozję lub uszkodzenie jednostki.
- Należy upewnić się, że pomieszczenie jest dobrze wentylowane, podczas jednoczesnej pracy klimatyzatora i urządzenia grzewczego (np. grzejnik).
- Nie blokować wentylacji klimatyzowanego pomieszczenia.
- Nie wkładać rąk lub innych przedmiotów do wlotu/wylotu powietrza podczas pracy klimatyzatora.
- Należy upewnić się, że przewód zasilania nie jest brudny, luźny lub zepsuty.
- Nigdy nie dotykać, obsługiwać lub naprawiać klimatyzatora mokrymi rękami.
- Nie umieszczać żadnych przedmiotów na przewodzie zasilania.
- Nie umieszczać grzejnika lub innych urządzeń grzewczych w pobliżu przewodu zasilania.
- Nie modyfikować lub przedłużać przewodu zasilania. Zadrapania lub odchodzenie izolacji na przewodzie zasilania może skutkować pożarem lub porażeniem elektrycznym. Taki przewód powinien zostać wymieniony.
- Natychmiast wyłączyć zasilanie w przypadku przerwy w dostawie prądu lub burzy.

- Należy zwrócić uwagę, aby przewód zasilający nie został wyrwany ani uszkodzony podczas eksploatacji urządzenia.
- Nie wolno dotykać rury z czynnikiem chłodzącym oraz żadnej części wewnętrznej, gdy urządzenie pracuje lub zaraz po jego wyłączeniu.

Konserwacja

- Nie czyścić urządzenia poprzez natryskiwanie wody bezpośrednio na produkt.
- Przed czyszczeniem lub konserwacją, odłączyć zasilanie i poczekać, aż wentylator się zatrzyma.

Bezpieczeństwo techniczne

- Montaż lub naprawy wykonywane przez nieautoryzowane osoby mogą stanowić zagrożenie dla użytkownika i innych osób.
- Osoby pracujące przy obwodzie czynnika chłodniczego lub go otwierające powinny posiadać ważny certyfikat, wydany przez uznaną w branży instytucję certyfikującą, potwierdzający umiejętności bezpiecznej pracy z czynnikami chłodniczymi zgodnie z wymaganymi w branży specyfikacjami. (dla R32)
- Prace serwisowe należy wykonywać wyłącznie zgodnie z zaleceniami producenta. Konserwację i naprawy wymagające pomocy innych przeszkolonych specjalistów należy wykonywać pod nadzorem osoby przygotowanej do pracy z łatwopalnymi czynnikami chłodniczymi. (dla R32)
- Informacje zawarte w tej instrukcji przeznaczone są do użycia przez wykwalifikowanego specjalistę który został zaznajomiony z procedurami bezpieczeństwa i wyposażony w odpowiednie narzędzia i przyrządy pomiarowe.
- Zawsze należy przeczytać i przestrzegać wszystkich instrukcji zawartych w tym podręczniku, gdyż niestosowanie się do nich może skutkować wadliwym działaniem sprzętu, uszkodzeniem mienia, obrażeniami osobistymi i/lub śmiercią.

- Urządzenie powinno zostać zainstalowane zgodnie z krajowymi przepisami dot. zasilania elektrycznego.
- Gdy zachodzi potrzeba wymiany kabla zasilającego, wymiana powinna być wykonana przez autoryzowany personel używający jedynie oryginalnych części zamiennych.
- Niniejsze urządzenie musi być prawidłowo uziemione w celu zminimalizowania ryzyka porażenia elektrycznego.
- Nie użytkować klimatyzatora bez sprawnego uziemienia.
- Mocowanie zacisku uziemienia adaptera do śruby gniazdka ściennego nie uziemia urządzenia, chyba że śruba jest metalowa, nieizolowana a gniazdko ścienne jest uziemione przez okablowanie domowe.
- Jeżeli użytkownik posiada jakiegokolwiek wątpliwości, czy klimatyzator jest poprawnie uziemiony, obwód zasilania powinien zostać sprawdzony przez wykwalifikowanego elektryka.
- Czynnik chłodniczy stosowany w urządzeniu wymagają specjalnych procedur usuwania. Wszelkie czynności serwisowe związane z rozszczelnieniem układu chłodzenia muszą być wykonywane wyłącznie przez autoryzowany do tego personel posiadające odpowiednie uprawnienia.
- Jeżeli przewód zasilania jest uszkodzony, musi zostać wymieniony przez autoryzowanego serwisanta urządzenia lub przez osobę z odpowiednimi kwalifikacjami.
- Urządzenie należy umieścić w dobrze wentylowanym pomieszczeniu o kubaturze odpowiadającej podanym wymaganiom. (dla R32)
- Urządzenie należy umieścić w pomieszczeniu, w którym nie ma urządzeń wymagających do pracy nieprzerwanie płonącego ognia (np. gazowe podgrzewacze wody) oraz źródeł zapłonu (np. grzejnik elektryczny). (dla R32)
- Urządzenie należy umieścić tak, aby nie narażać go na uszkodzenia mechaniczne. (dla R32)

UWAGA

Aby zmniejszyć ryzyko obrażeń ciała, nieprawidłowego funkcjonowania urządzenia lub uszkodzenia produktu podczas jego używania, należy przestrzegać podstawowych środków ostrożności obejmujących poniższe:

Montaż

- Nie montować klimatyzatora na obszarze bezpośrednio narażonym na wiatr morski (rozpylana sól).
- Prawidłowo zamontować wąż odpływowy w celu grawitacyjnego odprowadzania skroplin.
- Zachować ostrożność podczas rozpakowywania i montażu klimatyzatora.
- Nie dotykać wyciekającego czynnika chłodniczego podczas montażu lub naprawy.
- Transportować klimatyzator przez dwie lub więcej osób lub przy użyciu wózka widłowego.
- Zamontować zewnętrzną jednostkę w taki sposób, aby była ochroniona przed słońcem. Nie umieszczać wewnętrznej jednostki w miejscu, gdzie byłaby narażona na bezpośrednie promienie słoneczne wpadające przez okno.
- Bezpiecznie składować materiały opakowaniowe po śrubach, wkrętach lub bateriach, używając odpowiedniego opakowania po instalacji lub naprawie.
- Zamontować klimatyzator w miejscu, gdzie hałas dochodzący z zewnętrznej jednostki nie będą przeszkadzać sąsiadom. Niedopełnienie tego punktu może skutkować konfliktem z sąsiadami.

Działanie

- Usunąć baterie, jeżeli pilot zdalnego sterowania nie jest używany przez dłuższy czas.

- Przed uruchomieniem klimatyzatora po dłuższym postoju należy upewnić się, że ma on zamontowane czyste filtry powietrza.
- Należy upewnić się, że nie występuje wyciek czynnika chłodzącego po zainstalowaniu lub naprawie klimatyzatora.
- Nie umieszczać żadnych przedmiotów na klimatyzatorze.
- Nigdy nie wkładać baterii różnego typu lub zużytych i nowych baterii w pilocie zdalnego sterowania.
- Nie pozwolić, aby klimatyzator działał przez długi czas, gdy wilgotność powietrza jest bardzo wysoka lub gdy drzwi lub okno zostały otwarte.
- Zaprzestać stosowania pilota zdalnego sterowania, jeżeli istnieje wyciek z baterii. Jeżeli ubranie lub skóra zostały narażone na kontakt z cieczą z nieszczelnej baterii, należy umyć je czystą wodą.
- Nie narażać ludzi, zwierząt lub roślin na dłuższe działanie zimnego lub ciepłego powietrza z klimatyzatora.
- Jeżeli ciecz z nieszczelnej baterii została połknięta, dokładnie wypłukać wewnątrz jamy ustnej i natychmiast skontaktować się z lekarzem.
- Nie wolno pić wody odprowadzonej z klimatyzatora.
- Nie używać produktu do celów specjalnych, takich jak konserwowanie żywności, zabezpieczanie dzieł sztuki itp. Jest to klimatyzator do celów konsumenckich, a nie precyzyjny system ochładzania. Istnieje ryzyko uszkodzenia lub utraty mienia.
- Nie wolno ładować baterii sterownika.

Konserwacja

- Nigdy nie dotykać metalowych części klimatyzatora podczas usuwania filtra drobnego pyłu.
- Używać solidnego stołka lub drabiny podczas czyszczenia, konserwacji lub naprawy klimatyzatora na wysokości.
- Nigdy nie używać agresywnych środków czyszczących lub rozpuszczalników podczas czyszczenia klimatyzatora, Urządzenia nie należy spłukiwać wodą. Używać miękkiej szmatki.

Uwagi dotyczące pracy urządzenia

Sugestie dotyczące oszczędzania energii

- Nie wychładzać nadmiernie pomieszczeń. Może to być szkodliwe dla zdrowia i może powodować większe zużycie prądu elektrycznego.
- Zablokować dostęp światła roletami lub zasłonami podczas działania klimatyzatora.
- Utrzymywać szczelnie zamknięte drzwi lub okna podczas działania klimatyzatora.
- Dostosować kierunek przepływu powietrza pionowo lub poziomo w celu cyrkulacji powietrza wewnątrz pomieszczenia.
- W celu szybkiego schłodzenia (ogrzania) pomieszczenia należy maksymalnie zwiększyć prędkość wentylatora.
- Regularnie otwierać okna, aby wentylować pomieszczenie. Jakość powietrza może się pogarszać, jeżeli klimatyzator jest używany przez dłuższy czas.
- Filtr drobnego pyłu należy czyścić raz w miesiącu lub częściej w razie potrzeby. Pył i zanieczyszczenia zebrane w filtrze drobnego pyłu mogą blokować przepływ powietrza lub obniżyć wydajność urządzenia.

Elementy i funkcje

Jednostka wewnętrzna Jednostka zewnętrzna

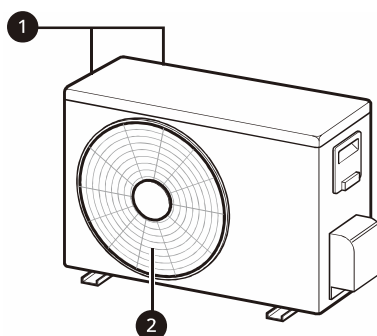
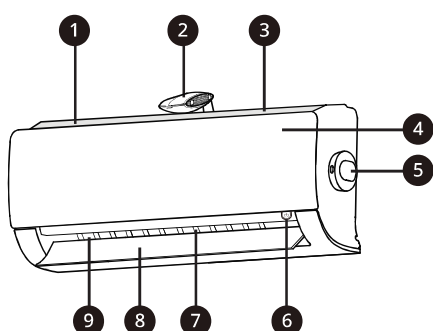

Ekran wyświetlacza jednostki wewnętrznej

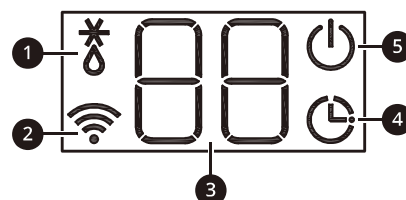

- 1 Filtr powietrza + Filtr drobnego pyłu
- 2 Jonizator
- 3 Zasysanie powietrza (lamele wymiennika)
- 4 Panel przedni jednostki
- 5 PM1,0 czujnik
- 6 Przycisk awaryjnego włączenia/wyłączenia
- 7 Żaluzje pionowe (regulacja horyzontalna)
- 8 Łopatkę poziomą (regulacja wertykalna)
- 9 Nawiew powietrza

- 1 Wlot powietrza
- 2 Wylot powietrza

- 1 Rozmrażanie / Podgrzewanie wstępne
- 2 Wi-Fi
- 3 Żądana temperatura / temperatura pokojowa
- 4 Czasu
- 5 włączenia/wyłączenia

UWAGA

- Ilość i lokalizacja lampek kontrolnych może się różnić, ale dla wszystkich modeli ściennych zlokalizowane są po prawej stronie jednostki wewnętrznej.
- Poszczególne cechy mogą się różnić w zależności od modelu klimatyzatora.

Pilot zdalnego sterowania

Wkładanie baterii

Jeżeli ekran wyświetlacza pilota zdalnego sterowania zaczyna błędnie działać, należy wymienić baterie. Włożyć baterie AAA (1,5 V) przed użyciem pilota zdalnego sterowania.

- 1 Zdjąć obudowę baterii.

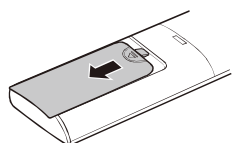

- 2 Włożyć nowe baterie i upewnić się, że polaryzacja + i - baterii są odpowiednio włożone.

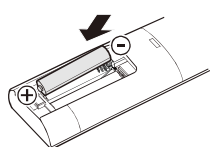

Montaż uchwyty na pilota zdalnego sterowania

W celu ochrony pilota zdalnego sterowania zamontować uchwyt w miejscu chronionym przed bezpośrednim działaniem promieni słonecznych.

- 1 Wybrać bezpieczne i łatwo dostępne miejsce.
- 2 Zamocować uchwyt przez wkręcenie 2 śrub przy pomocy śrubokręta.

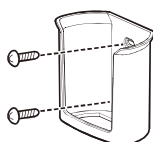

Sposób obsługi

Skierować pilota w stronę odbiornika sygnału znajdującego się po prawej stronie klimatyzatora celem jego obsługi.

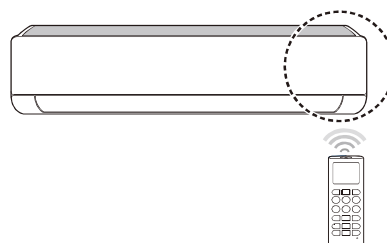



UWAGA

- Pilot zdalnego sterowania może obsługiwać również inne elektroniczne urządzenia, jeżeli jest skierowany w ich stronę. Upewnić się, że pilot skierowany jest w stronę odbiornika sygnału właściwego klimatyzatora.
- Dla poprawnego działania użyć miękkiej ściereczki, aby oczyścić nadajnik i odbiornik sygnału.
- W przypadku gdy funkcja nie jest obsługiwana przez dany produkt, podczas wyboru funkcji na sterowniku jednostka nie potwierdzi jej przyjęcia sygnałem dźwiękowym. Wyjątkiem jest wybór: kierunku przepływu powietrza (SWING), wyświetlacza zużycia energii (kW [3 s]), funkcja jonizacji powietrza (⚡).

Ustawianie bieżącego czasu

- 1 Włożyć baterie.
 - Poniższa ikona zamiga na dole ekranu wyświetlacza.



- 2 Nacisnąć przycisk  lub , aby wybrać minuty.
- 3 Nacisnąć przycisk **SET/CANCEL**, aby zatwierdzić.

UWAGA

- Kontrola czasowego Wł./Wył. dostępna jest po ustawieniu bieżącego czasu.

Obsługa klimatyzatora bez pilota zdalnego sterowania

Można użyć przycisku **ON/OFF** jednostki wewnętrznej w celu obsługi klimatyzatora, gdy pilot zdalnego sterowania nie jest dostępny.

- 1 Otworzyć pokrywę przewodów (Typ 2) lub pokrywę układu sterowania (Typ 1).
- 2 Nacisnąć przycisk **ON/OFF**.

Typ 1

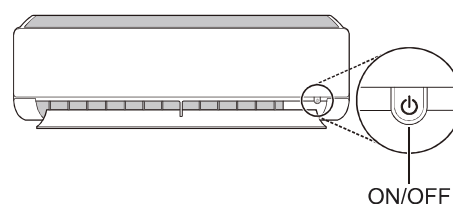

Typ 2

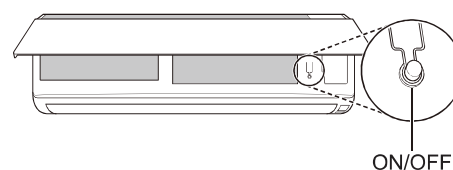

UWAGA

- Zbyt gwałtowne odchylenie łopatki poziomej może spowodować uszkodzenie silnika krokowego łopatki.
- Prędkość wentylatora ustawiona jest na wysoką.
- Poszczególne cechy mogą się różnić w zależności od modelu klimatyzatora.
- Temperatura nie może zostać zmieniona podczas używania przycisku awaryjnego **ON/OFF**.
- Dla modeli jedynie z funkcją chłodzenia, temperatura ustawiona jest na 22 °C
- Dla modeli z funkcją chłodzenia i ogrzewania temperatura ustawiona jest na 22-24 °C

Skrócona instrukcja obsługi sterownika bezprzewodowego (pilota)

Obsługa klimatyzatora może być wygodniejsza dzięki wykorzystaniu pilota zdalnego sterowania.

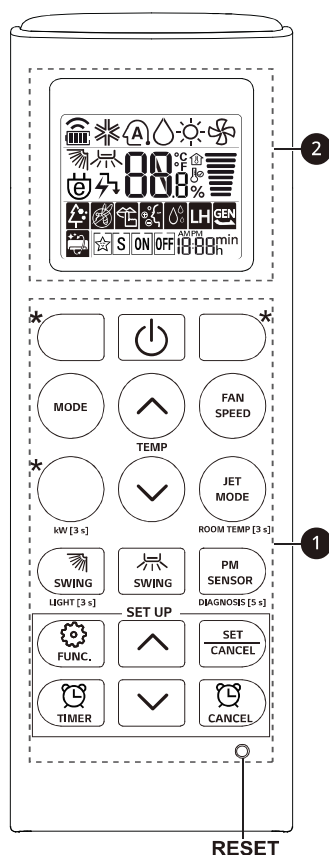

1 Przycisk	2 Ekran wyświetlacza	Opis	Funkcja dostępna	
			Pojedynczy dzielony	Multi
	-	Włączanie/wyłączanie klimatyzatora	○	○
	88 °C	Zmiana nastawy temperatury w pomieszczeniu w trybie chłodzenia, ogrzewania lub trybie automatycznym	○	○
MODE		Tryb chłodzenia	○	○
		Tryb ogrzewania	○	○
		Tryb osuszania	○	○
		Tryb wentylowania	○	○
		Tryb automatyczny	○	○
JET MODE	Po	Tryb szybkiego schładzania lub ogrzewania	○	○
FAN SPEED		Regulacja prędkości wentylatora	○	○
		Zmiana kierunku nawiewu pionowo i poziomo	○	○

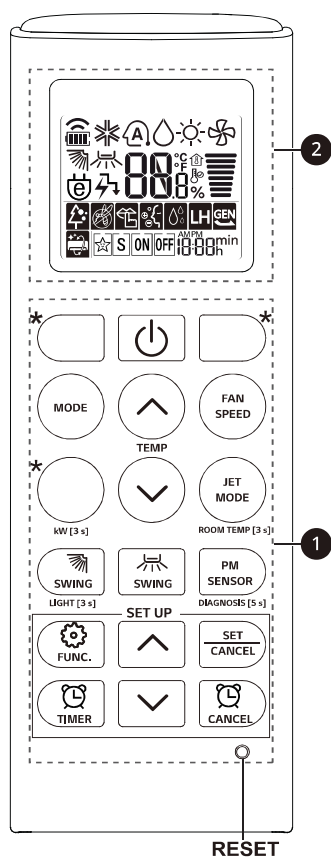

UWAGA

- * funkcyjne przyciski specjalne, działanie przycisku uwarunkowane jest od funkcjonalności urządzenia.
- W przypadku podłączenia do jednostki zewnętrznej Multi, wyświetlacz energii, kontrola energii, tryb cichy oraz funkcja diagnostyki mogą nie być dostępne.

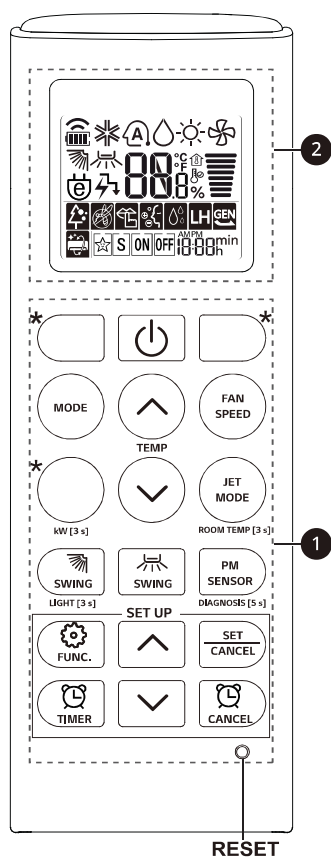

1 Przycisk	2 Ekran wyświetlacza	Opis	Funkcja dostępna	
			Pojed- ynczy dzielony	Multi
		Programator czasowy	○	○
SET/ CANCEL	-	Nastawa/Anulacja funkcji specjalnych i programatora czasowego	○	○
	-	Anuluje ustawienia programatora czasowego	○	○
	-	Zmiana czasu	○	○
LIGHT [3 s]	-	Włączanie/Wyłączenie wyświetlacza jednostki wewnętrznej	○	○
ROOM TEMP [3 s]		Prezentacja aktualnej temperatury w pomieszczeniu (pomiar ze sterownika).	○	○
*COMFORT AIR		Komfortowe ustawienie kierunku nawiewu powietrza	○	○
kw [3 s]	-	Prezentacja danych o zużyciu energii	○	X
*ENERGY CTRL		Tryb aktywnej kontroli zużycia energii	○	X
DIAGNOSIS [5 s]	-	Przeprowadzenie diagnostyki urządzenia	○	X
PM SENSOR	-	Sprawdzanie poziomu pyłu w pomieszczeniu.	○	○
*AIR PURIFY	-	Generator jonów poprawia jakość powietrza we wnętrzu, emitując miliony jonów.	○	○



1 Przycisk	2 Ekran wyświetlacza	Opis	Funkcja dostępna	
			Pojed- ynczy dzielony	Multi
		Tryb cichej pracy jednostki zewnętrznej	O	X
		Tryb samoczyszczenia	O	O
RESET	-	Przywraca ustawienia fabryczne sterownika	O	O

UWAGA

- Dostępność funkcji zależna od modelu klimatyzatora.
- * funkcyjne przyciski specjalne, działanie przycisku uwarunkowane jest od funkcjonalności urządzenia.
- Nacisnąć przycisk **SET/CANCEL**, aby włączyć wybraną **FUNC.**

Automatyczne restartowanie klimatyzatora

Gdy klimatyzator jest ponownie włączony po awarii zasilania, ta funkcja przywraca poprzednie ustawienia.

Wyłączenie automatycznego restartu

- 1 Otworzyć pokrywę przewodów (Typ 2) lub pokrywę układu sterowania (Typ 1).
- 2 Nacisnąć i przytrzymać przez 6 sekund przycisk **ON/OFF**, następnie jednostka wyemituje dwa sygnały dźwiękowe a lampka mignie dwukrotnie 4 razy.
 - Aby włączyć ponownie tę funkcję, nacisnąć przycisk **ON/OFF** i przytrzymać go przez 6 sekund. Urządzenie wyda dwa sygnały dźwiękowe, a lampka mignie dwukrotnie 4 razy.

Typ 1

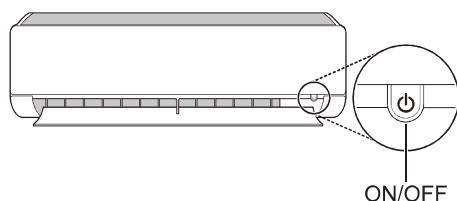

Typ 2

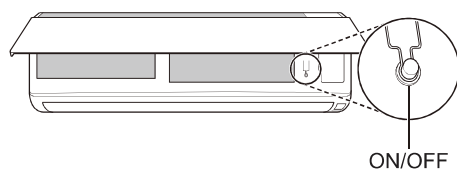

UWAGA

- Poszczególne cechy mogą się różnić w zależności od modelu klimatyzatora.
- Jeżeli przycisk **ON/OFF** będzie naciśnięty i przytrzymany przez 3-5 sekund zamiast 6, jednostka przełączy się na działanie testowe. W działaniu testowym jednostka wydymuje silny strumień chłodnego powietrza przez 18 minut, a następnie powraca do ustawień fabrycznych.

Dostępne tryby pracy

Do zmiany trybu pracy służy przycisk **MODE**. W zależności od modelu dostępne są różne tryby pracy.

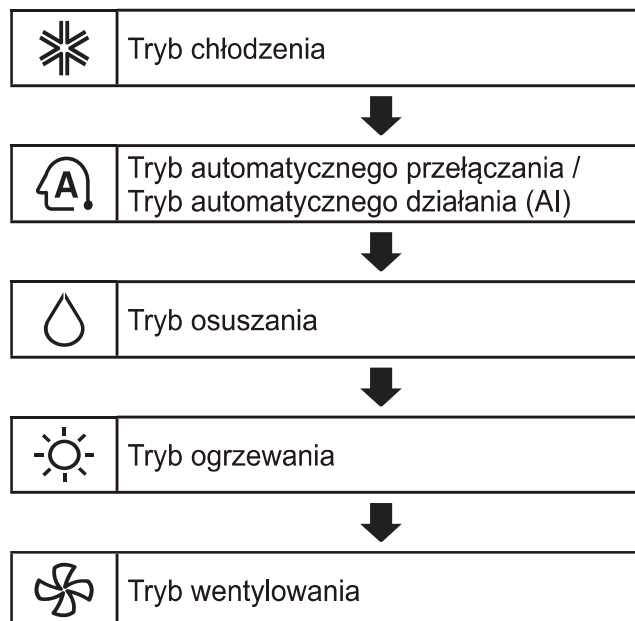

Tryb chłodzenia

- 1 Włączyć urządzenie.
- 2 Naciskać wielokrotnie przycisk **MODE** w celu wybrania trybu chłodzenia.
 - ❄️ jest wyświetlone na ekranie wyświetlacza.

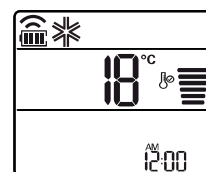

- 3 Nacisnąć przycisk  lub , aby ustawić żądaną temperaturę.



Tryb automatyczny

Model Multi

W tym trybie pracy, system jest obsługiwany automatycznie przez sterowanie elektroniczne.

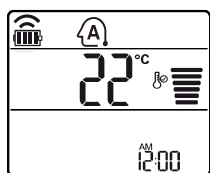
- 1 Włączyć urządzenie.
- 2 Naciskać wielokrotnie przycisk **MODE** w celu wybrania trybu automatycznego działania.
 -  jest wyświetlone na ekranie wyświetlacza.



- 3 Nacisnąć przycisk  lub , aby ustawić żadaną temperaturę.
- 4 Nacisnąć przycisk **FAN SPEED**, aby wyregulować prędkość wentylatora.



Tryb automatyczny

Model pojedynczy - typu Split

Ten tryb zmienia automatycznie tryb w celu zachowania ustawionej temperatury ± 2 °C

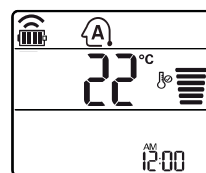
- 1 Włączyć urządzenie.
- 2 Naciskać wielokrotnie przycisk **MODE** w celu wybrania trybu automatycznego przełączania.
 -  jest wyświetlone na ekranie wyświetlacza.



- 3 Nacisnąć przycisk  lub , aby ustawić żadaną temperaturę.
- 4 Nacisnąć przycisk **FAN SPEED**, aby wyregulować prędkość wentylatora.

Tryb osuszania

Ten tryb usuwa nadmiar wilgoci z bardzo wilgotnych środowisk lub podczas sezonu deszczowego, w celu zapobieżenia powstawania pleśni. Ponadto automatycznie reguluje temperaturę pokojową i prędkość wentylatora w celu utrzymania optymalnego poziomu wilgotności.

- 1 Włączyć urządzenie.
- 2 Naciskać wielokrotnie przycisk **MODE** w celu wybrania trybu osuszania.
 -  jest wyświetlone na ekranie wyświetlacza.

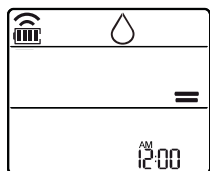

UWAGA

- W tym trybie nie można regulować temperatury pokojowej, jest ona regulowana automatycznie.
- Temperatura pokojowa nie jest wyświetlana na ekranie wyświetlacza.
- W trybie osuszania sprężarka i wentylator wewnętrzny mogą nie działać, jeśli temperatura w pomieszczeniu jest niższa niż 24°C

Tryb ogrzewania

- 1 Włączyć urządzenie.
- 2 Naciskać wielokrotnie przycisk **MODE** w celu wybrania trybu ogrzewania.
 -  jest wyświetlone na ekranie wyświetlacza.

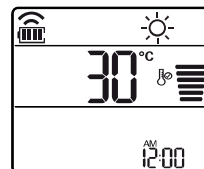

- 3 Nacisnąć przycisk  lub , aby ustawić żadaną temperaturę.

UWAGA

-  będzie wyświetlany na jednostce wewnętrznej podczas rozmrażania.
- Ponadto ten wskaźnik będzie wyświetlany na jednostce wewnętrznej:
 - Podczas ogrzewania wstępnego.
 - Gdy temperatura pokojowa osiągnęła ustawioną wartość.

Tryb wentylowania

Ten tryb jedynie utrzymuje cyrkulację powietrza w pomieszczeniu bez zmiany temperatury.

- 1 Włączyć urządzenie.
- 2 Naciskać wielokrotnie przycisk **MODE** w celu wybrania trybu wentylatora.
 -  jest wyświetlone na ekranie wyświetlacza.

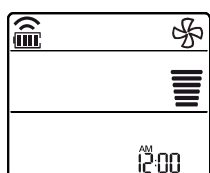

- 3 Nacisnąć przycisk **FAN SPEED**, aby wyregulować prędkość wentylatora.

Korzystanie z funkcji trybu Jet

Szybka zmiana temperatury pokojowej





Ta funkcja umożliwia szybkie schłodzenie pomieszczenia podczas lata lub szybkie ogrzanie go podczas zimy.

- Funkcja Jet dostępna jest z trybem chłodzenia, ogrzewania i osuszania.

- 1 Włączyć urządzenie.
- 2 Naciskać wielokrotnie przycisk **MODE** w celu wybrania żądanego trybu.
- 3 Nacisnąć przycisk **JET MODE**.
 - **Po** jest wyświetlone na ekranie wyświetlacza.



UWAGA

- Tryb ogrzewania Jet nie jest dostępny w niektórych modelach.
- W trybie chłodzenia Jet, silny strumień powietrza jest nadmuchiwany przez 30 min.
- Po 30 minutach zadana temperatura wynosi 18 °C
W celu zmiany zadanej temperatury należy nacisnąć przycisk  lub .
- W trybie ogrzewania Jet, silny strumień powietrza jest nadmuchiwany przez 30 min.
- Po 30 minutach zadana temperatura wynosi 30 °C
W celu zmiany zadanej temperatury należy nacisnąć przycisk  lub .
- Ta funkcja może inaczej być wyświetlana na wyświetlaczu pilota zdalnego sterowania.

Zmiana prędkości wentylatora

Regulacja prędkości wentylatora

- Naciskać wielokrotnie przycisk **FAN SPEED**, aby wyregulować prędkość wentylatora.

Ekran wyświetlacza	Prędkość
	Wysoka
	Średniowysoka
	Średnia
	Średnio-niska
	Niska
-	Auto

UWAGA

- Prędkość nadmuchu w trybie Auto jest regulowana automatycznie







- Ikony prędkości wentylatora są wyświetlane na niektórych jednostkach wewnętrznych.

F1 → F2 → F3 → F4 → F5



- Powyższe komunikaty są wyświetlane jedynie przez 5 sekund, a następnie powraca do wyświetlania zadanej temperatury.

Korzystanie z funkcji kierunku przepływu powietrza

Funkcja ta reguluje kierunek przepływu powietrza pionowo (poziomo).

- Naciskać wielokrotnie przycisk   w celu wybrania żądanego kierunku.
 - Wybrać  , aby automatycznie wyregulować kierunek przepływu powietrza.

UWAGA

- W zależności od modelu regulacja poziomego kierunku przepływu powietrza może nie być obsługiwana.
- Ręczna regulacja łopatki kierunkowej powietrza może spowodować awarię produktu.
- Po restarcie klimatyzatora zaczyna on pracę z poprzednio nastawionym kierunkiem przepływu powietrza, dlatego fizyczne położenie łopatki może nie odpowiadać ikonie na pilocie zdalnego sterowania. Gdy wystąpi taka sytuacja, należy nacisnąć przycisk  lub  w celu ponownej regulacji kierunku przepływu powietrza.
- Ta funkcja może inaczej być wyświetlana na wyświetlaczu pilota zdalnego sterowania.

Ustawienia programatora czasowego



Ta funkcja ustawia klimatyzator, aby automatycznie się włączył/wyłączył o żądanym czasie.

Włączyć/wyłączyć licznika czasu można ustawić jednocześnie.

Programowanie automatycznego włączenia

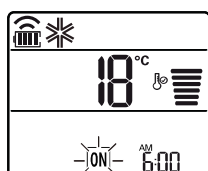
- 1 Naciskać wielokrotnie przycisk .
 - Poniższa ikona zamiga na dole ekranu wyświetlacza.



- 2 Nacisnąć przycisk  lub , aby wybrać minuty.
- 3 Nacisnąć przycisk **SET/CANCEL**, aby zatwierdzić.
 - Po ustawieniu czasu wyłączenia bieżący czas i ikona **ON** są wyświetlone na ekranie wyświetlacza, wskazując, że żądany czas wyłączenia został ustawiony.

Anulowanie automatycznego włączenia

- 1 Naciskać wielokrotnie przycisk .
 - Poniższa ikona zamiga na dole ekranu wyświetlacza.





- 2 Nacisnąć przycisk **SET/CANCEL**, aby anulować ustawienie.

Programowanie automatycznego wyłączenia

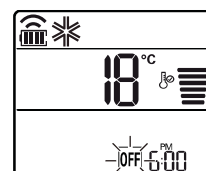
- 1 Naciskać wielokrotnie przycisk .
 - Poniższa ikona zamiga na dole ekranu wyświetlacza.



- 2 Nacisnąć przycisk  lub , aby wybrać minuty.
- 3 Nacisnąć przycisk **SET/CANCEL**, aby zatwierdzić.
 - Po ustawieniu czasu wyłączenia bieżący czas i ikona **OFF** są wyświetlone na ekranie wyświetlacza, wskazując, że żądany czas wyłączenia został ustawiony.

UWAGA

- Ta funkcja jest wyłączona podczas ustawiania Prostej czasomierza.

Anulowanie automatycznego wyłączenia

- 1 Naciskać wielokrotnie przycisk .
 - Poniższa ikona zamiga na dole ekranu wyświetlacza.

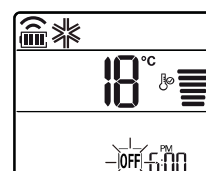

- 2 Nacisnąć przycisk **SET/CANCEL**, aby anulować ustawienie.

Anulowanie ustawień czasowych



- Nacisnąć przycisk , aby anulować wszystkie ustawienia czasowego programatora.

Korzystanie z trybu snu (Opcjonalne)

Wyłączenie klimatyzatora po określonym czasie.

- 1 Włączyć urządzenie.
- 2 Naciskać wielokrotnie przycisk .
 - Poniższa ikona zamiga na dole ekranu wyświetlacza.



- 3 Nacisnąć przycisk  lub , aby określić czas, po którym urządzenie się wyłączy (do 7 godzin).
- 4 Nacisnąć przycisk **SET/CANCEL**, aby zatwierdzić.
 -  jest wyświetlone na ekranie wyświetlacza.

UWAGA



- **1h** jest wyświetlone na niektórych jednostkach wewnętrznych.
- Zakres wyświetlany na wyświetlaczu jednostki wewnętrznej wynosi od 1H do 7H co jest sygnalizowane jedynie przez 5 sek., a następnie powraca do ustawionej temperatury.
- W trybie chłodzenia lub osuszania temperatura rośnie o 1 °C po 30 minutach oraz o dodatkowy 1 °C po kolejnych 30 minutach dla bardziej komfortowego snu.
- Temperatura rośnie do 2 °C w odniesieniu do aktualnej temperatury.
- Prędkość nawiewu w trybie snu jest regulowana automatycznie (prędkość bardzo niska) i może nie odpowiadać informacji na wyświetlaczu sterownika.

Korzystanie z funkcji prostego timera (Opcjonalne)

Wyłączenie klimatyzatora po określonym czasie.

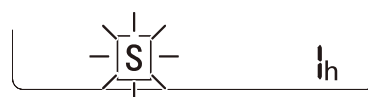
- 1 Włączyć urządzenie.
- 2 Naciskać wielokrotnie przycisk .
 - Poniższa ikona zamiga na dole ekranu wyświetlacza.



- 3 Nacisnąć przycisk  lub , aby określić czas, po którym urządzenie się wyłączy (do 7 godzin).
- 4 Nacisnąć przycisk **SET/CANCEL**, aby zatwierdzić.
 -  jest wyświetlone na ekranie wyświetlacza.



UWAGA

- Ta funkcja jest wyłączona podczas ustawiania czasowego wyłączenia (o określonej godzinie).

Korzystanie z funkcji wyświetlania zużycia energii (Opcjonalne)

Funkcja umożliwia podgląd chwilowego lub skumulowanego zużycia energii elektrycznej pracującego klimatyzatora.

Wyświetlanie bieżącego zużycia energii

- 1 Włączyć urządzenie.
- 2 Nacisnąć przycisk  i przytrzymać go przez około 3 sekundy.
 - Chwilowe zużycie energii () jest wyświetlone przez chwilę na niektórych jednostkach wewnętrznych.

UWAGA

- Informacja nie jest wyświetlana na pilocie zdalnego sterowania.
- Jednostka wyświetlanej wartości są kW.
- Dla wartości większych niż 99 kW, co jest wartością maksymalną, wyświetlana jest wartość 99 kW.
- Wyświetlanie mocy poniżej 10 kW z jednostką 0,1 kW oraz wyświetlanie mocy powyżej 10 kW z jednostką 1 kW.
- Faktyczna moc może różnić się od mocy wyświetlonej.
- W przypadku podłączenia do jednostki zewnętrznej Multi, funkcja może nie być dostępna.

Korzystanie z funkcji wyłączenia wyświetlacza (Opcjonalne)

Wyświetlacz jednostki wewnętrznej

Funkcja umożliwia wyłączenia lub ograniczenia intensywności podświetlania wyświetlacza jednostki wewnętrznej.

- Nacisnąć przycisk  i przytrzymać go przez około 3 sekundy.



UWAGA

- Włącz/wyłącz wyświetlacz.

Korzystanie z funkcji komfortowego nawiewu (Opcjonalne)



Tryb komfortowego nawiewu

Ta funkcja umożliwia ustawienie łopatki do zaprogramowanej pozycji w celu zmiany kierunku strumienia powietrza nawiewanego, aby nawiew nie był skierowany bezpośrednio na osoby znajdujące się w pomieszczeniu.

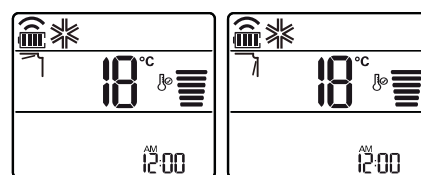
- 1 Włączyć urządzenie.
- 2 Naciskać wielokrotnie przycisk **COMFORT AIR** w celu wybraniażądanego kierunku.
 -  lub  jest wyświetlone na ekranie wyświetlacza.





UWAGA

-  lub  jest wyświetlone na niektórych jednostkach wewnętrznych.
- Funkcja ta jest dezaktywowana przez naciśnięcie przycisku **MODE** lub **JET MODE**.
- Funkcja ta jest dezaktywowana, a automatyczna zmiana poziomego kierunku jest ustawiona podczas wyboru przycisku .
- Gdy funkcja jest wyłączona, pozioma łopatka działa automatycznie w zależności od ustawionego trybu pracy lub indywidualnych ustawień.

Korzystanie z funkcji aktywnej kontroli zużycia energii (Opcjonalne)

- 1 Włączyć urządzenie.
- 2 Nacisnąć przycisk **ENERGY CTRL**.
 - Naciskać wielokrotnie przycisk **ENERGY CTRL** w celu wybraniażądanego poziomu energetycznego.

Poziom 1	Poziom 2	Poziom 3
		

UWAGA

- Poziom 1: Moc wyjściowa zmniejsza się o 20 % w stosunku do wejściowej mocy znamionowej.
 - 80 % jest wyświetlone na ekranie wyświetlacza.
- Poziom 2: Moc wyjściowa zmniejsza się o 40 % w stosunku do wejściowej mocy znamionowej.
 - 60 % jest wyświetlone na ekranie wyświetlacza.
- Poziom 3 (opcjonalny): Moc wyjściowa zmniejsza się o 60 % w stosunku do wejściowej mocy znamionowej.
 - 40 % jest wyświetlone na ekranie wyświetlacza.
- (1 etap), (2 etap) jest wyświetlone na niektórych modelach jednostek wewnętrznych.
- Ta funkcja dostępna jest w trybie chłodzenia.
- Wydajność klimatyzatora może się zmniejszyć, gdy aktywowany jest tryb aktywnej kontroli zużycia energii.
- Żądana temperatura jest wyświetlona przez około 5 sekund po naciśnięciu przycisku **FAN SPEED**, (↑) lub (↓).
- Temperatura pokojowa jest wyświetlana około 5 sekund, jeśli naciśniesz przycisk  przez 3 sekundy. ROOM TEMP [3 s]
- W przypadku podłączenia do jednostki zewnętrznej Multi, funkcja może nie być dostępna.

Korzystanie z funkcji oczyszczania powietrza

Jonizator i filtr oczyszczający powietrze służą do poprawienia jakości powietrza w pomieszczeniu.

- Aby rozpocząć proces oczyszczania powietrza, należy nacisnąć przycisk **AIR PURIFY**.
 -  jest wyświetlone na ekranie wyświetlacza.

Korzystanie z funkcji oczyszczania powietrza podczas pracy w różnych trybach

- Jeśli przycisk **AIR PURIFY** zostanie naciśnięty podczas chłodzenia, osuszania, ogrzewania lub automatycznego przełączania, wówczas funkcja oczyszczania powietrza będzie działać wraz z danym trybem pracy.
- Naciśnięcie przycisku **MODE** podczas korzystania z funkcji oczyszczania powietrza spowoduje jednoczesne uruchomienie trybu chłodzenia, osuszania, ogrzewania lub automatycznego przełączania.

Inteligentne oczyszczanie powietrza

- Czujnik pyłu wykrywa poziom zanieczyszczenia powietrza w pomieszczeniu. Jeśli ogólna czystość powietrza jest na poziomie pomarańczowym (Biedny) lub gorszym, funkcja oczyszczania powietrza zostanie uruchomiona automatycznie. Gdy ogólna czystość powietrza osiągnie poziom zielony (Dobrze), funkcja oczyszczania powietrza zostanie zatrzymana. Aby zatrzymać funkcję inteligentnego oczyszczania powietrza, należy nacisnąć przycisk **AIR PURIFY**. Funkcja oczyszczania powietrza nie będzie uruchamiana automatycznie do czasu wyłączenia i ponownego włączenia urządzenia.
- Rozwiązanie to działa tylko w modelach urządzeń z funkcją ogólnej czystości.

UWAGA

- Podczas trwania oczyszczania powietrza nie dotykać górnej części urządzenia (jony ujemne wytworzone przez jonizator mogą powodować wyładowania statyczne).
- Nie umieszczać metalowych przedmiotów w pobliżu urządzenia (jony ujemne wytworzone przez jonizator mogą powodować wyładowania statyczne).

UWAGA

- Zużycie energii podczas działania pojedynczej funkcji oczyszczania powietrza jest niewielkie.
- Podczas pojedynczego działania funkcji oczyszczania powietrza można także skorzystać z funkcji ukierunkowania nawiewu, nie można jednak skorzystać z funkcji sterowania temperaturą.
- Aby skorzystać z funkcji pojedynczego oczyszczania powietrza podczas chłodzenia lub osuszania, należy nacisnąć przycisk  **zasilania** w celu wyłączenia urządzenia oraz nacisnąć przycisk **AIR PURIFY**.
- Poszczególne modele mogą różnić się pod względem jonizatora i filtra.

Sprawdzanie ogólnej czystości

Służy do wyświetlania informacji o czystości powietrza w pomieszczeniu.

- 1 Włączyć urządzenie.
- 2 Naciśnięcie przycisku **PM SENSOR** podczas działania urządzenia pozwala sprawdzić czystość powietrza w pomieszczeniu na każdym poziomie.

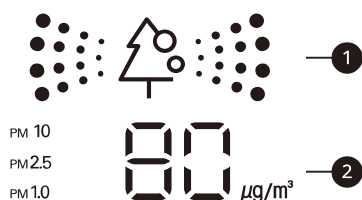

- 1 Wyświetlacz koloru ogólnej czystości
- 2 Wyświetlacz stężenia i wielkości cząstek pyłu

- Stężenie pyłu jest wyrażone liczbą całkowitą z przedziału od 8 do 999 $\mu\text{g}/\text{m}^3$. Aby uzyskać więcej informacji o stężeniu pyłu, należy zapoznać się z broszurą informacyjną producenta czujnika.
- Stężenie pyłu może się zmieniać wraz ze zmianą warunków w pomieszczeniu.
- Wyświetlany kolor ogólnej czystości jest ustalany w oparciu o poziom zanieczyszczenia pyłem drobnym (PM10), bardzo drobnym (PM2,5) lub ultradrobnym (PM1,0) w zależności od tego, który z nich jest najwyższy.
- Dostępne są 4 kolory ogólnej czystości powietrza, które odpowiadają poziomowi zanieczyszczenia w pomieszczeniu.
- Jeśli stężenie pyłu jest wysokie, różnica pomiędzy wyświetlanym stężeniem pyłu a rzeczywistym stężeniem pyłu może być znaczna.

Kolor	Poziom	Norma pomiarowa ($\mu\text{g}/\text{m}^3$)		
		Pył ultradrobny (PM1,0)	Pył bardzo drobny (PM2,5)	Pył drobny (PM10)
Zielony	Zielony (Dobrze)	12 lub mniej	12 lub mniej	54 lub mniej
Żółte	Żółty (Normalny)	13 - 35	13 - 35	55 - 154
Pomarańczowy	Pomarańczowy (Biedny)	36 - 55	36 - 55	155 - 254
Czerwony	Czerwony (Bardzo zły)	56 lub więcej	56 lub więcej	255 lub więcej

UWAGA

- Stężenie pyłu drobnego/bardzo drobnego/ultradrobnego może się różnić w zależności od warunków otoczenia (pomieszczenia znajdujące się w pobliżu placu budowy, drogi, fabryki itp.).
- Stężenie pyłu może się różnić w zależności od środowiska instalacji urządzenia. Wpływ na stężenie mogą mieć meble (kanapy, łóżka), dywany, środki do czyszczenia, wilgotność powietrza, dym papierosowy, owady, zwierzęta domowe itp.
- W środowisku ze stałym przepływem powietrza z zewnątrz, np. w pobliżu drzwi, okna lub kratki wentylacyjnej itp., mierzone stężenie pyłu może być wysokie.
- Nawet w tym samym pomieszczeniu stężenie pyłu wyświetlane przez różne urządzenia może być inne z uwagi na cyrkulację powietrza.
- Wyświetlacz czystości pokazuje zbiorcze stężenie pyłu drobnego, które może się różnić od poszczególnych wartości stężenia pyłu drobnego, bardzo drobnego lub ultradrobnego.
- Stężenie pyłu drobnego/bardzo drobnego wyświetlane przez urządzenie może się różnić od wartości podawanych przez Ministerstwo Środowiska lub mierzonych przez inne urządzenia oraz od norm pomiarowych innych urządzeń.
- Wartość stężenia pyłu drobnego, bardzo drobnego i ultradrobnego może się różnić od prognoz Ministerstwa Środowiska.
- Jeśli w pomieszczeniu zastosowano produkty generujące parę lub drobne cząstki (nawilżacze, sprzęt do gotowania, rozpylacze itp.), stężenie pyłu drobnego może ulec zmianie.
- Czystość powietrza można sprawdzić tylko wtedy, gdy działa klimatyzator.
- Wyświetlana wartość stężenia pyłu może się różnić od rzeczywistego stężenia pyłu, a wyświetlany kolor poziomu czystości powietrza może się różnić od rzeczywistego poziomu stężenia pyłu.
- Przewodnik po rozmiarach cząstek pyłu
 - Pył drobny: pył, którego cząstki mają wielkość 10 μm lub mniej (generowany przez spalanie przemysłowe, spaliny samochodowe itp.).
 - Pył bardzo drobny: pył, którego cząstki (złożone z jonów, węgla i metalu) mają wielkość 2,5 μm lub mniej.
 - Pył ultradrobnny: pył, którego cząstki mają wielkość 1,0 μm lub mniej (dym papierosowy itp.).
- Stężenie pyłu i poziom ogólnej czystości powietrza wyświetlany przez urządzenie mogą się różnić od obwieszczeń Ministerstwa Środowiska.
- Ministerstwo Środowiska posługuje się metodą wagową lub metodą absorpcji promieniowania beta do pomiaru stężenia pyłu, natomiast urządzenie LG mierzy ilość pyłu i przekształca wynik na stężenie masowe, dlatego też może się ono różnić od rzeczywistego stężenia pyłu.
- Ta sama norma pomiaru poziomu stężenia pyłu jest stosowana do pyłu bardzo drobnego i ultradrobnego (norma LG).
- Ocena stężenia pyłu jest przeprowadzana w oparciu o normę LG dla pyłu testowego.
- Wstrząsy wokół czujnika pyłu mogą zakłócić jego normalne działanie i sprawić, że wyświetlane stężenie może się różnić od rzeczywistego stężenia pyłu.
- Rozwiązanie to działa tylko w modelach z funkcją ogólnej czystości.

Korzystanie z funkcji specjalnych

- 1 Włączyć urządzenie.
- 2 Naciskać wielokrotnie przycisk **FUNC** w celu wybraniażądanego trybu.
- 3 Nacisnąć przycisk **SET/CANCEL**, aby zatwierdzić.

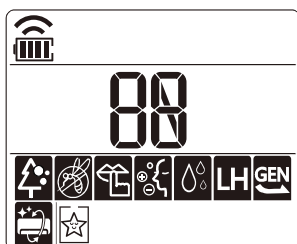

Ekran wyświetlacza	Opis
	Tryb cichej pracy jednostki zewnętrznej
	Tryb samooczyszczania

UWAGA

- Dostępność funkcji zależna od modelu klimatyzatora.
- Niektóre funkcje mogą mieć inne oznaczenia dla różnych pilotów zdalnego sterowania.

Anulowanie funkcji specjalnych

- 1 Naciskać wielokrotnie przycisk **FUNC** w celu wybraniażądanego trybu.
- 2 Nacisnąć przycisk **SET/CANCEL**, aby anulować funkcję.

Korzystanie z funkcji cichej pracy

Funkcja redukuje hałas jednostki zewnętrznej.

- jest wyświetlone na ekranie wyświetlacza.

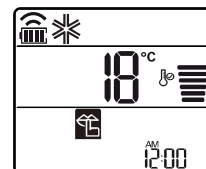

UWAGA

- Funkcja ta jest wyłączona podczas przyciskania przycisku **MODE** lub **ENERGY CTRL**, lub **JET MODE**.
- Ta funkcja dostępna jest z trybem chłodzenia, ogrzewania i tybie automatycznym.
- W przypadku podłączenia do jednostki zewnętrznej Multi, funkcja może nie być dostępna.

Korzystanie z funkcji automatycznego czyszczenia

W trybie chłodzenia i osuszania wilgoć jest generowana wewnątrz jednostki wewnętrznej. Funkcja pozwala na pozbycie się tej niepożądananej wilgoci.

- jest wyświetlone na ekranie wyświetlacza.

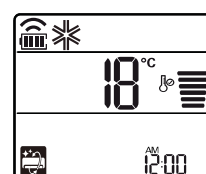

UWAGA

- Niektórych funkcji nie można używać podczas działania funkcji automatycznego czyszczenia.
- Po wyłączeniu urządzenia wentylator działa przez 30 minut i w tym czasie czyści wnętrze jednostki wewnętrznej usuwając nadmierną wilgoć na wymienniku, co zapobiega namnażaniu się bakterii i grzybów.

Korzystanie z aplikacji LG ThinQ

Do sprawdzenia przed korzystaniem z aplikacji LG ThinQ

- Dla urządzeń z logo  lub **ThinQ**

- 1 Sprawdzić odległość między urządzeniem a routerem bezprzewodowym (siecią Wi-Fi).
 - Jeżeli odległość między urządzeniem a routerem bezprzewodowym jest zbyt duża, siła sygnału będzie słabsza. Rejestracja może trwać dłużej lub instalacja może się nie powieść.
- 2 Wyłączyć ustawienie **Dane mobilne** lub **Dane sieci kom.** na smartfonie.

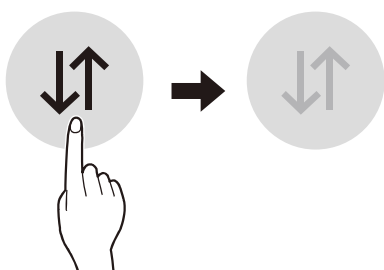

- 3 Połączyć smartfon z routerem bezprzewodowym.

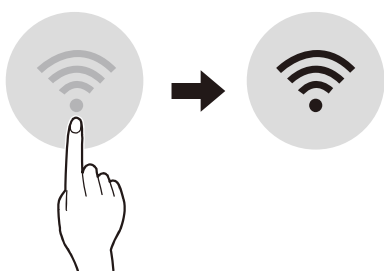

UWAGA

- Aby zweryfikować połączenie z siecią Wi-Fi, sprawdzić, czy ikona **Wi-Fi**  na panelu sterowania jest podświetlona.
- Urządzenie obsługuje wyłącznie sieci Wi-Fi 2,4 GHz. Aby sprawdzić częstotliwość sieci Wi-Fi, należy skontaktować się z dostawcą Internetu lub zajrzeć do instrukcji obsługi routera.
- LG ThinQ nie ponosi odpowiedzialności za jakiegokolwiek problemy z połączeniem sieciowym, usterki, awarie lub błędy spowodowane przez nieprawidłowe połączenie sieciowe.
- Jeśli urządzenie nie może nawiązać połączenia sieciowego Wi-Fi, może znajdować się w zbyt dużej odległości od routera. Aby poprawić siłę sygnału Wi-Fi, należy zakupić wzmacniacz sygnału Wi-Fi.
- Inne urządzenia w sieci domowej mogą przerwać połączenie z siecią Wi-Fi lub powodować jego zakłócenia.
- W zależności od dostawcy usług internetowych połączenie sieciowe może nie działać prawidłowo.
- Inne urządzenia połączone z siecią bezprzewodową mogą obniżyć jej szybkość.
- Nie można zarejestrować urządzenia z powodu problemów z transmisją sygnału bezprzewodowego. Odłączyć urządzenie i odczekać około minuty przed ponowną próbą.
- Jeżeli w routerze bezprzewodowym jest włączona zapor sieciowa, wyłączyć zaporę lub dodać do niej wyjątek.
- Nazwa sieci bezprzewodowej (SSID) może zawierać litery alfabetu języka angielskiego oraz cyfry. (Nie należy stosować znaków specjalnych).
- Interfejs smartfonu może się różnić w zależności od systemu operacyjnego oraz producenta.
- Jeśli protokół zabezpieczeń ustawiony w routerze to **WEP**, skonfigurowanie połączenia sieciowego może nie powieść się. Należy zmienić protokół na inny (zalecamy **WPA2**) i ponowić rejestrację produktu.

Instalowanie LG ThinQ

Wyszukać aplikację LG ThinQ w sklepie Google Play & Apple App Store na smartfonie. Postępować zgodnie z instrukcjami, aby pobrać i zainstalować aplikację.

Funkcja Wi-Fi

- Dla urządzeń z logo  lub **ThinQ**

Komunikacja z urządzeniem za pomocą smartfonu oraz wygodnych i zaawansowanych funkcji.

Smart Diagnosis™

W przypadku korzystania z funkcji Smart Diagnosis (Inteligentna Diagnostyka) dostarczone zostaną użyteczne informacje, takie jak poprawny sposób korzystania z urządzenia oparte o wzory użytkownika.

Ustawienia

Pozwala ustawić różne opcje urządzenia i aplikacji.

UWAGA

- W przypadku zmiany routera Wi-Fi, dostawcy Internetu lub hasła należy usunąć zarejestrowane urządzenie z aplikacji LG ThinQ i zarejestrować je ponownie.
- Aplikacja może być modyfikowana w celu poprawy wydajności urządzenia bez uprzedniego powiadomienia.
- Funkcje mogą się różnić w zależności od modelu.

Informacja dotycząca oprogramowania open source

Zawarty w tym produkcie kod źródłowy podlegający licencjom GPL, LGPL, MPL i innym licencjom open source można pobrać ze strony internetowej <http://opensource.lge.com>.

Oprócz kodu źródłowego ze strony można pobrać warunki wszystkich wymienionych licencji, zastrzeżenia gwarancyjne i informacje o prawach autorskich.

Firma LG Electronics oferuje także dostarczenie kodu źródłowego typu otwartego na CD-ROM za kwotę pokrywającą koszty takiej dystrybucji (jak koszty nośnika, transportu i przechowania) po przesłaniu prośby na adres opensource@lge.com. Ta oferta jest ważna przez okres trzech lat po ostatniej dostawie tego produktu. Oferta ta jest ważna dla każdego, kto otrzymał tę informację.

Smart Diagnosis™ Korzystanie ze smartfonu

- Dla urządzeń z logo  lub 

Z tej funkcji należy skorzystać, jeśli potrzebna jest precyzyjna diagnostyka dla centrum obsługi klienta LG Electronics w przypadku wystąpienia awarii lub nieprawidłowego działania urządzenia.

Funkcji Smart Diagnosis™ nie można uruchomić, jeżeli urządzenie nie jest podłączone do zasilania. Jeżeli urządzenia nie można włączyć, wówczas należy wykonać proces diagnostyki problemu bez pomocy funkcji Smart Diagnosis™.

UWAGA

- Upewnić się, że hałas otoczenia jest utrzymywany na minimalnym poziomie, w przeciwnym przypadku telefon może niepoprawnie odebrać sygnały dźwiękowe brzęczyka jednostki wewnętrznej.

OSTRZEŻENIE

- Przed czyszczeniem lub konserwacją, odłączyć zasilanie i poczekać, aż wentylator się zatrzyma.

Jeżeli klimatyzator nie jest używany przez dłuższy czas, osuszyć wymiennik jednostki wewnętrznej w celu zachowania go w najlepszym stanie. Regularnie czyścić produkt w celu utrzymania optymalnej wydajności i uniknięcia możliwych awarii.

- Osuszać klimatyzator w trybie wentylatora od 3 do 4 godzin i odłączyć zasilanie. Pozostawienie wilgoci na wymienniku urządzenia może powodować namnożenie się organizmów chorobotwórczych.
- Przed ponownym użyciem klimatyzatora po dłuższym czasie nieużywania - należy wyczyścić filtr wstępny i przesuszyć wewnętrzne komponenty klimatyzatora w trybie wentylatora od 3 do 4 godzin. Pomoże to w usunięciu nieprzyjemnego zapachu wytwarzanego przez wilgoć.

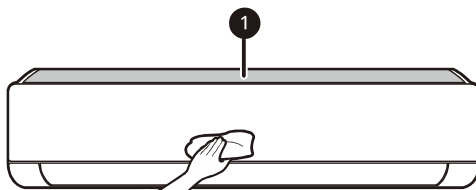

1 Filtr drobnego pyłu

- Poszczególne cechy mogą się różnić w zależności od modelu klimatyzatora.

Typ	Opis	Interwał
Filtr drobnego pyłu	Czyścić odkurzaczem lub szczotką.	Raz w miesiącu
Potrójny filtr	Nie czyścić filtra potrójnego (można go tylko wymienić).	-
Jonizator (opcjonalny)	Użyć suchego wacika kosmetycznego, aby usunąć kurz.	Co 6 miesięcy
Jednostka wewnętrzna	Czyścić powierzchnię jednostki wewnętrznej za pomocą miękkiej, suchej szmatki.	Regularnie
	Zamówić profesjonalistę do czyszczenia tacy skroplin.	Raz na rok
	Zamówić profesjonalistę do czyszczenia instalacji odbioru skroplin.	Co 4 miesiące
	Wymienić baterie w pilocie zdalnego sterowania.	Raz na rok
Jednostka zewnętrzna	Zamówić profesjonalistę do czyszczenia lamel wymiennika ciepła i otworów wentylacyjnych panelu. (skonsultować się z technikiem.)	Raz na rok
	Zamówić profesjonalistę do czyszczenia wentylatora.	Raz na rok
	Zamówić profesjonalistę do czyszczenia tacy skroplin.	Raz na rok
	Zamówić profesjonalistę do sprawdzenia, czy cały zespół wentylatora jest odpowiednio dokręcony.	Raz na rok
	Oczyścić elementy elektroniczne powietrzem.	Raz na rok

UWAGA

- Podczas czyszczenia filtrów nigdy nie używać wody o temperaturze przekraczającej 40 °C. Może to spowodować deformację lub utratę koloru.
- Nigdy nie używać substancji lotnych podczas czyszczenia filtrów. Może to spowodować uszkodzenie powierzchni produktu.
- Nie prać filtra potrójnego w wodzie, ponieważ może doprowadzić to do jego uszkodzenia (opcjonalne).
- Nie myć filtra drobnego pyłu w wodzie, ponieważ może doprowadzić to do jego uszkodzenia.

Wymiana i czyszczenie filtra drobnego pyłu

Filtr drobnego pyłu należy czyścić raz w miesiącu lub częściej w razie potrzeby.

Demontaż filtra drobnego pyłu

Filtr wyjmowany od góry nie wymaga otwierania obudowy, jednak zaleca się demontaż widząc jednostkę z góry.

- 1 Wyłączyć zasilanie jednostki klimatyzacyjnej.
- 2 Przytrzymać i lekko unieść jonizator. Następnie przytrzymać uchwyty filtra drobnego pyłu i lekko go unieść.

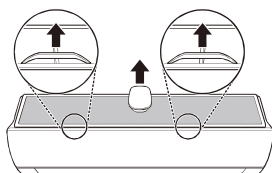

- 3 Usunąć go z jednostki wewnętrznej.

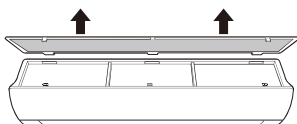

- 4 Wyczyścić filtr za pomocą odkurzacza lub szczoteczki (nie myć filtra drobnego pyłu w wodzie).

Montaż filtra drobnego pyłu

- 1 Wyłączyć zasilanie jednostki klimatyzacyjnej.
- 2 Przytrzymać i lekko unieść jonizator. Następnie włożyć zaczepy filtra drobnego pyłu w pokrywę przednią.

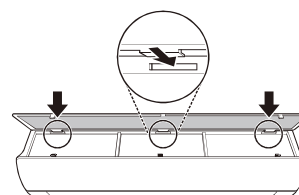
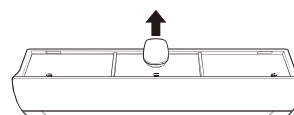

- 3 Docisnąć zaczepy, aby zamontować filtr drobnego pyłu.

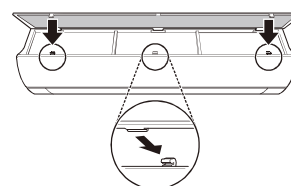

- 4 Sprawdzić z boku pokrywy przedniej, czy filtr drobnego pyłu został prawidłowo zamontowany.

UWAGA

- Filtr drobnego pyłu może się złamać przy zginaniu.
- Gdy filtr drobnego pyłu nie jest poprawnie zamocowany, pył i inne substancje mogą przedostać się do jednostki wewnętrznej.
- Jeśli w filtrze znajduje się pył, wydajność chłodzenia urządzenia zostanie obniżona, wzrośnie zaś głośność pracy urządzenia, jak również rachunki za energię elektryczną. Dlatego też filtr drobnego pyłu należy czyścić raz w miesiącu i wymieniać raz na 6 miesięcy.

Wymiana filtra potrójnego (Opcjonalne)

Skutecznie usuwa nieprzyjemne zapachy z pomieszczenia za pomocą węgla aktywowanego.

- 1 Wyjąć filtr drobnego pyłu.
 - Zobacz rozdział Demontaż i czyszczenie filtra drobnego pyłu.

- 2 Wyjąć filtr potrójny (1).

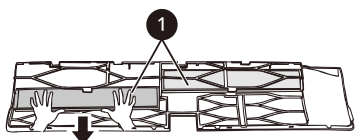

- 3 Zamontować nowy filtr potrójny (1) w filtrze drobnego pyłu (2).

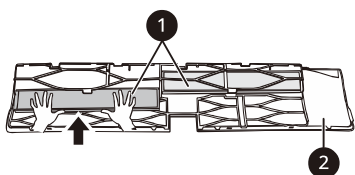

- 4 Zamontować filtr potrójny i filtr drobnego pyłu w odwrotnej kolejności niż podczas demontażu.

! UWAGA

- Panel przedni może się przewrócić i spowodować obrażenia, dlatego należy zachować ostrożność.
- Podczas wymiany i ponownego montażu filtra należy całkowicie wsunąć cały filtr drobnego pyłu. (Jeśli nie zostanie on wsunięty w całości, może spowodować obniżenie wydajności lub inne awarie urządzenia).
- Korzystanie z klimatyzatora bez filtrów spowoduje obniżenie wydajności i awarię klimatyzatora.
- Nie rozkładać na części filtra potrójnego i chronić go przed uszkodzeniem lub odkształceniem. W przeciwnym razie może to prowadzić do problemów z uruchomieniem urządzenia lub awarii spowodowanych nietypowym działaniem.
- Podczas wymiany filtra należy zachować ostrożność, aby nie upadł on i nie znalazł się pod urządzeniem.
- Ze względów bezpieczeństwa przed czyszczeniem lub wymianą filtra należy wyłączyć urządzenie i wyciągnąć wtyczkę zasilającą z gniazdka lub wyłączyć główny włącznik zasilania.

UWAGA

- Kształt i skład filtra mogą się różnić w zależności od modelu.
- Filtry na wymianę można zakupić w najbliższym centrum serwisowym.
- Jeśli filtr jest bardzo zanieczyszczony lub jego wydajność jest obniżona, należy go wymienić na nowy.
- Podczas przechowywania filtra potrójnego nie należy rozrywać opakowania ochronnego (spowoduje to skrócenie czasu użytkowania filtra).
- Należy uważać, aby woda nie przedostała się do wnętrza filtra potrójnego (spowoduje to obniżenie jego wydajności).

Funkcja autodiagnostyki

Ten produkt posiada wbudowaną funkcję autodiagnostyki. W przypadku wystąpienia błędu diody LED na jednostce wewnętrznej będzie migać w 2 sekundowych interwałach. Jeżeli tak się stanie, należy skontaktować się z instalatorem lub centrum serwisowym.

Przed wezwaniem serwisu

Należy sprawdzić następujące rzeczy przed skontaktowaniem się z centrum serwisowym. Jeżeli problem się utrzymuje, należy w pierwszej kolejności skontaktować się z instalatorem sprzętu.

Objawy	Możliwe przyczyny i rozwiązania
Klimatyzator pracuje nienormalnie	Zapach spalenizny i dziwne dźwięki dobiegają z jednostki. <ul style="list-style-type: none"> Wyłączyć klimatyzator, odłączyć od źródła zasilania, a następnie skontaktować się z instalatorem.
	Woda wycieka z jednostki wewnętrznej, nawet gdy poziom wilgoci jest niski. <ul style="list-style-type: none"> Wyłączyć klimatyzator, odłączyć od źródła zasilania, a następnie skontaktować się z instalatorem.
	Uszkodzony jest przewód zasilania lub jednostka generuje nadmiar ciepła. <ul style="list-style-type: none"> Wyłączyć klimatyzator, odłączyć od źródła zasilania, a następnie skontaktować się z instalatorem.
	Przełącznik, wyłącznik obwodu (bezpieczeństwa, uziemienie) lub bezpiecznik nie działają poprawnie. <ul style="list-style-type: none"> Wyłączyć klimatyzator, odłączyć od źródła zasilania, a następnie skontaktować się z instalatorem.
	Jednostka generuje kod błędu ze swojej funkcji autodiagnostyki. <ul style="list-style-type: none"> Wyłączyć klimatyzator, odłączyć od źródła zasilania, a następnie skontaktować się z instalatorem.
Klimatyzator nie działa.	Klimatyzator nie jest podłączony do źródła zasilania. <ul style="list-style-type: none"> Sprawdzić, czy podane jest zasilanie klimatyzatora.
	Spalony bezpiecznik lub zablokowanie zasilania. <ul style="list-style-type: none"> Wymienić bezpiecznik lub sprawdzić, czy wyłącznik obwodu zadziałał.
	Nastąpiła awaria zasilania. <ul style="list-style-type: none"> Wyłączyć klimatyzator, gdy wystąpi awaria zasilania. Po przywróceniu zasilania poczekać 3 minuty, a następnie włączyć klimatyzator.
	Napięcie jest zbyt wysokie lub zbyt niskie. <ul style="list-style-type: none"> Sprawdzić, czy wyłącznik obwodu zadziałał.
	Klimatyzator wyłączył się automatycznie o zadanym czasie. <ul style="list-style-type: none"> Włączyć klimatyzator.
	Ustawienie baterii w pilocie zdalnego sterowania jest nieprawidłowe. <ul style="list-style-type: none"> Upewnić się, że baterie włożone są w prawidłowy sposób w pilocie zdalnego sterowania. Jeżeli baterie włożone są prawidłowo, ale klimatyzator w dalszym ciągu nie działa, wymienić baterie na nowe i spróbować ponownie.

Objawy	Możliwe przyczyny i rozwiązania
Klimatyzator nie schładza powietrza.	Powietrze nie cyrkuluje w prawidłowy sposób. <ul style="list-style-type: none"> Upewnić się, że nie ma zasłon, rolet lub mebli blokujących przód klimatyzatora.
	Filtr drobnego pyłu jest zabrudzony. <ul style="list-style-type: none"> Filtr drobnego pyłu należy czyścić raz w miesiącu. Aby uzyskać więcej informacji, należy zapoznać się z rozdziałem „Wymiana i czyszczenie filtra drobnego pyłu”.
	Temperatura pokojowa jest za wysoka. <ul style="list-style-type: none"> W lecie całkowite ochłodzenie pomieszczenia może potrwać pewien czas. W tym przypadku wybrać tryb Jet, aby szybko ochłodzić pomieszczenie.
	Zimne powietrze ucieka z pokoju. <ul style="list-style-type: none"> Upewnić się, że zimne powietrze nie ucieka przez punkty wentylacyjne w pokoju.
	Żądana temperatura jest wyższa niż bieżąca. <ul style="list-style-type: none"> Ustawić żądaną temperaturę na niższym poziomie niż bieżąca temperatura.
	Niedaleko znajduje się źródło ciepła. <ul style="list-style-type: none"> Unikać używania generatorów ciepła, takich jak grzejniki elektryczne lub palniki gazowe podczas działania klimatyzatora.
	Wybrany jest tryb wentylowania. <ul style="list-style-type: none"> Podczas trybu wentylatora powietrze jest wydmuchiwane z klimatyzatora bez ochłodzenia lub ogrzania w jednostce wewnętrznej. Przełączyć tryb działania na chłodzenie.
	Zewnętrzna temperatura jest zbyt wysoka. <ul style="list-style-type: none"> Efekt chłodzenia może nie być wystarczający.
Prędkość wentylatora nie może zostać wyregulowana.	Wybrano tryb Jet lub tryb automatycznego działania. <ul style="list-style-type: none"> W niektórych trybach działania nie jest możliwa regulacja prędkości wentylatora. Wybrać tryb działania, w którym możliwa jest regulacja prędkości wentylatora.
Nie można regulować temperatury.	Wybrany jest tryb wentylowania lub Jet. <ul style="list-style-type: none"> W niektórych trybach działania nie jest możliwa regulacja temperatury. Wybrać tryb działania, w którym możliwa jest regulacja temperatury.
Klimatyzator wyłącza się podczas działania.	Klimatyzator został nagle wyłączony. <ul style="list-style-type: none"> Ustawiona funkcja programatora czasowego mogła skończyć odmierzać czas, co spowodowało wyłączenie jednostki. Sprawdzić ustawienia programatora czasowego.
	Podczas działania nastąpiła awaria zasilania. <ul style="list-style-type: none"> Poczekać, aż zasilanie zostanie przywrócone. Jeżeli włączona jest funkcja Automatycznego restartu, jednostka wznowi pracę kilka minut po przywróceniu zasilania.

Objawy	Możliwe przyczyny i rozwiązania
Jednostka wewnętrzna dalej pracuje, nawet gdy zasilanie zostało wyłączone.	<p>Działa funkcja automatycznego czyszczenia.</p> <ul style="list-style-type: none"> • Zezwolić funkcji automatycznego czyszczenia na kontynuowanie pracy, ponieważ usuwa ona wilgoć pozostałą wewnątrz jednostki wewnętrznej. Jeżeli nie chcesz korzystać z tej funkcji, możesz wyłączyć urządzenie.
Wylot powietrza w jednostce wewnętrznej paruje.	<p>Ochłodzone powietrze z klimatyzatora tworzy mgiełkę.</p> <ul style="list-style-type: none"> • Gdy spadnie temperatura w pomieszczeniu, lub spadnie wilgotność - zjawisko ustanie.
Z jednostki zewnętrznej wycieka woda.	<p>Podczas ogrzewania skondensowana woda wypływa z wymiennika ciepła.</p> <ul style="list-style-type: none"> • W tym przypadku należy zainstalować wąż odpływowy pod misą podstawy. Skontaktować się z instalatorem.
Występują nietypowe dźwięki lub hałas.	<p>Dźwięk klikania może być słyszany, podczas gdy jednostka włącza się lub zatrzymuje np. ze stycznika płytki głównej. Skrzypienie: Plastikowe części jednostki wewnętrznej skrzypią podczas kurczenia się i rozciągania przy nagłych zmianach temperatury. Dźwięk płynącej wody lub wiania wiatru: Substancja chłodząca przepływa przez klimatyzator.</p> <ul style="list-style-type: none"> • Są to normalne objawy, które powinny samoistnie ustać.
Jednostka wewnętrzna wydzielaprzykry zapach.	<p>Przykry zapach (taki jak dym papierosowy) może być zaabsorbowany przez jednostkę wewnętrzną i rozprowadzany z powietrzem.</p> <ul style="list-style-type: none"> • Jeżeli zapach nie znika, należy wyczyścić filtry. Jeżeli to nie przyniesie pozytywnego rezultatu, skontaktować się z centrum serwisowym w celu wyczyszczenia wymiennika ciepła.
Klimatyzator nie wytwarza ciepłego powietrza.	<p>Gdy włącza się tryb ogrzewania, łopatka jest niemal zamknięta i powietrze nie wydostaje się na zewnątrz, nawet gdy jednostka zewnętrzna działa.</p> <ul style="list-style-type: none"> • Ten objaw jest normalny. Należy poczekać, aż jednostka wygeneruje wystarczająco dużo ciepłego powietrza, aby wydmuchać je poprzez jednostkę wewnętrzną.
	<p>Jednostka zewnętrzna jest w trybie rozmrażania.</p> <ul style="list-style-type: none"> • W trybie ogrzewania lód/szron gromadzi się na wymienniku, gdy temperatura na zewnątrz spada. Ta funkcja usuwa warstwę szronu z wymiennika i powinna się zakończyć po około 15 minutach.
	<p>Zewnętrzna temperatura jest zbyt niska.</p> <ul style="list-style-type: none"> • Efekt ogrzewania może nie być wystarczający.

Objawy	Możliwe przyczyny i rozwiązania
<p>Urządzenia mogą różnić się pod kątem wyświetlanych kolorów i wartości ogólnej czystości.</p>	<p>Cyrkulacja powietrza jest kontynuowana po zakończeniu pracy urządzenia.</p> <ul style="list-style-type: none"> • Jeśli w jednym pomieszczeniu zastosowano różne modele urządzenia, wyświetlane wartości stężenia zanieczyszczenia mogą się różnić. Jeśli jest to pomieszczenie zamknięte, różnice wartości będą się zmniejszać wraz z usuwaniem z powietrza drobnego pyłu.
<p>Wartość ogólnej czystości nie zmienia się i pozostaje cały czas Dobra. Wszystkie okna w pomieszczeniu są zamknięte.</p>	<p>Jeśli urządzenie umieszczono w pomieszczeniu z prawie zerową cyrkulacją powietrza, jakość powietrza może pozostawać cały czas Dobra.</p> <ul style="list-style-type: none"> • Jeśli ogólna czystość zmienia się wraz z otwarciem okna lub drzwi w pokoju i zwiększeniem cyrkulacji powietrza, oznacza to, że urządzenie działa normalnie.
	<p>Czujnik cząstek PM1,0 jest zabrudzony.</p> <ul style="list-style-type: none"> • Wyczyścić czujnik cząstek PM1,0.
<p>Urządzenie AGD i smartfon nie są połączone z siecią Wi-Fi.</p>	<p>Hasło do sieci Wi-Fi, z którą próbowano się połączyć, jest niepoprawne.</p> <ul style="list-style-type: none"> • Odnaleźć sieć Wi-Fi, z którą łączy się smartfon i usunąć ją, a następnie zarejestrować urządzenie w aplikacji LG ThinQ
	<p>Dane mobilne w smartfonie są włączone.</p> <ul style="list-style-type: none"> • Wyłączyć Dane mobilne w smartfonie i zarejestrować urządzenie poprzez sieć Wi-Fi.
	<p>Nazwa sieci bezprzewodowej (SSID) jest ustawiona nieprawidłowo.</p> <ul style="list-style-type: none"> • Nazwa sieci bezprzewodowej (SSID) może zawierać litery alfabetu języka angielskiego oraz cyfry. (Nie należy stosować znaków specjalnych).
	<p>Częstotliwość sygnału routera jest inna niż 2,4 GHz.</p> <ul style="list-style-type: none"> • Obsługiwana jest wyłącznie częstotliwość 2,4 GHz. Ustawić router bezprzewodowy na częstotliwość sygnału 2,4 GHz i połączyć z nim urządzenie. Aby sprawdzić ustawioną częstotliwość, skontaktować się z dostawcą usług internetowych lub producentem routera.
	<p>Odległość między urządzeniem a routerem jest zbyt duża.</p> <ul style="list-style-type: none"> • Jeżeli odległość między urządzeniem a routerem jest zbyt duża, sygnał może być słaby i połączenie może nie zostać skonfigurowane prawidłowo. Umieścić router bliżej urządzenia.

UWAGA

- Dostępność funkcji zależna od modelu klimatyzatora.