

# CONTROL

S E R I E S

REMOTE CONTROL

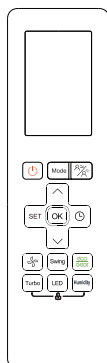

## USER MANUAL

**MODELS:**  
DEPO

# REMOTE CONTROL - DEPO

## User manual

### Content

PRECAUTIONS .....	03
TECHNICAL SPECIFICATIONS .....	04
QUICK START GUIDE .....	04
HANDLING THE REMOTE CONTROLLER .....	05
BUTTONS AND FUNCTIONS .....	06
REMOTE SCREEN INDICATORS .....	07
HOW TO USE BASIC FUNCTIONS .....	09
HOW TO USE ADVANCED FUNCTIONS .....	11

## PRECAUTIONS

### WARNING

For optimum product performance:

- Do not mix old and new batteries, or batteries of different types.
- Do not leave batteries in the remote control if you don't plan on using the device for more than 2 months.
- Do not dispose of batteries as unsorted municipal waste. Refer to local laws for proper disposal of batteries.
- Batteries may have a chemical symbol at the bottom of the disposal icon. This chemical symbol means that the battery contains a heavy metal that exceeds a certain concentration. An example is Pb: Lead (>0.004%).
- Appliances and used batteries must be treated in a specialized facility for reuse, recycling and recovery. By ensuring correct disposal, you will help avoid possible negative consequences for the environment and human health.

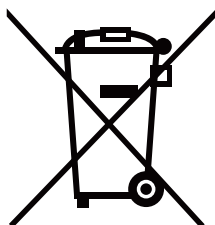

Pb

## REMOTE CONTROL SUPPORT

### 1. TECHNICAL SPECIFICATIONS

Model	DEPO
Power	3.0V ( Dry batteries R03/LR03×2)
Remote range	8m
Working temperature	-5°C~60°C(23°F~140°F)

### 2. QUICK START GUIDE

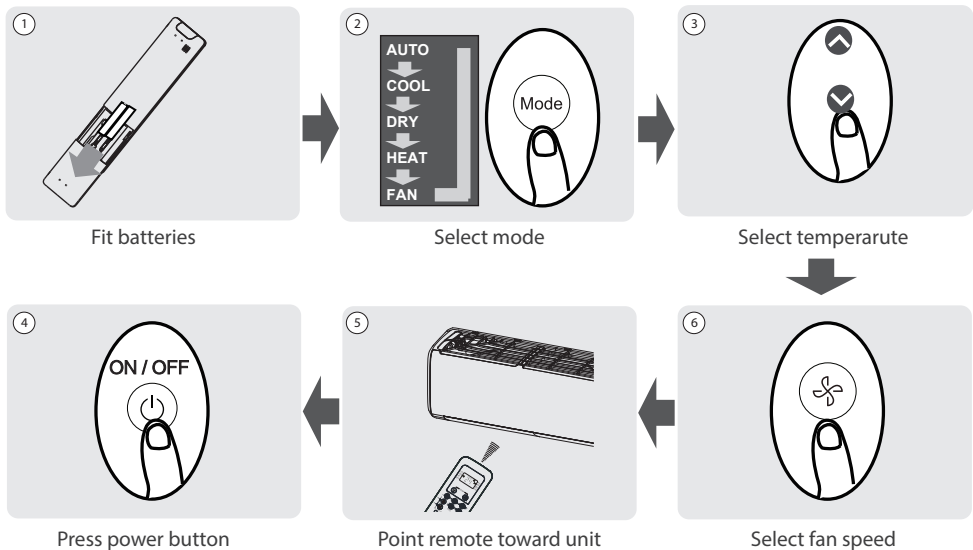

### NOT SURE WHAT A FUNCTION DOES?

Refer to the How to Use Basic Functions and How to Use Advanced Functions sections of this manual for a detailed description of how to use your air conditioner.

#### SPECIAL NOTE

- Button designs on your unit may differ slightly from the example shown.
- If the indoor unit does not have a particular function, pressing that function's button on the remote control will have no effect.
- When there are wide differences between "Remote controller Manual" and "USER'S MANUAL" on function description, the description of "USER'S MANUAL" shall prevail.

## REMOTE CONTROL SUPPORT

### 3. HANDLING THE REMOTE CONTROLLER

#### 3.1. Inserting and Replacing Batteries

Your air conditioning unit may come with two batteries (some units). Put the batteries in the remote control before use.

1. Slide the back cover from the remote control downward, exposing the battery compartment.
2. Insert the batteries, paying attention to match up the (+) and (-) ends of the batteries with the symbols inside the battery compartment.
3. Slide the battery cover back into place.

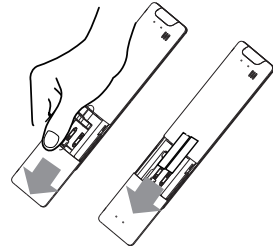

#### 3.2. TIPS for Using remote control

- The remote control must be used within 8 meters of the unit.
- The unit will beep when remote signal is received.
- Curtains, other materials and direct sunlight can interfere with the infrared signal receiver.
- Remove batteries if the remote will not be used more than 2 months.

#### 3.3. Notes for using remote control

The device could comply with the local national regulations.

This equipment has been tested and found to comply with the limits for a Class B digital device, pursuant to part 15 of the FCC Rules. These limits are designed to provide reasonable protection against harmful interference in a residential installation. This equipment generates, uses and can radiate radio frequency energy and, if not installed and used in accordance with the instructions, may cause harmful interference to radio communications. However, there is no guarantee that interference will not occur in a particular installation. If this equipment does cause harmful interference to radio or television reception, which can be determined by turning the equipment off and on, the user is encouraged to try to correct the interference by one or more of the following measures:

- Reorient or relocate the receiving antenna.
- Increase the separation between the equipment and receiver.
- Connect the equipment into an outlet on a circuit different from that to which the receiver is connected.
- Consult the dealer or an experienced radio/TV technician for help.
- Changes or modifications not approved by the party responsible for compliance could void user's authority to operate the equipment.

## REMOTE CONTROL SUPPORT

### 4. BUTTONS AND FUNCTIONS

Before you begin using your new air conditioner, make sure to familiarize yourself with its remote control. The following is a brief introduction to the remote control itself. For instructions on how to operate your air conditioner, refer to the How to Use Basic Functions section of this manual.

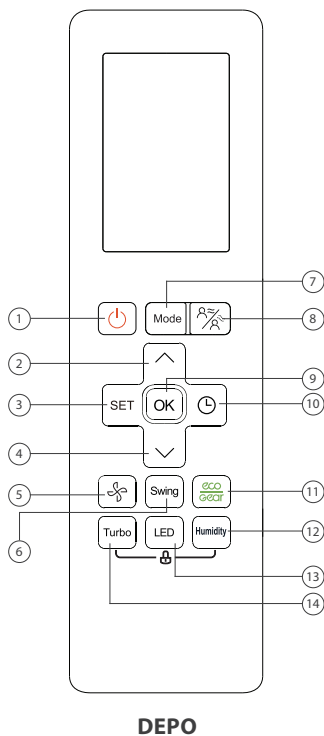

#### 1. ON/OFF

Button to turn on and turn off the air conditioner.

#### 2. TEMP ^

Increases temperature in 0.5°C (1°F) increments. Max. temperature is 30°C (86°F).

**Note:** Press together ^ & v buttons at the same time for 3 seconds will alternate the temperature display between the °C & °F.

#### 3. SET

Scrolls through operation functions as follows:

Active Clean/Self Clean (☼) → Fresh (🌀) → Sleep (🌙) → Follow Me (⊕) → AP mode (📶) → Active Clean/Self Clean (☼) → ...

The selected symbol will flash on the display area, press OK button to confirm.

#### 4. TEMP v

Decreases temperature in 0.5°C (1°F) increments. Min. temperature is 16°C (60°F).

#### 5. FAN SPEED

Selects fan speeds in the following order: AU → 20% → 40% → 60% → 80% → 100%.

Press together ^ & v buttons to increase/decrease the fan speed in 1% increments.

#### 6. SWING

Starts and stops the horizontal louver movement. Hold down for 2 seconds to initiate vertical louver auto swing feature.

#### 7. MODE

Scrolls through operation modes as follows: AUTO → COOL → DRY → HEAT → FAN

*Note: HEAT mode is not supported by the cooling only appliance.*

#### 8. BREEZE AWAY / WIND FOLLOW FUNCTION

Used to select wind flow away from people feature or wind follows people.

#### 9. OK

Used to confirm the selected functions.

#### 10. TIMER

Set timer to turn unit on or off

## REMOTE CONTROL SUPPORT

### 11. ECO/GEAR

Press this button to enter the energy efficient mode in a sequence of following:

ECO → GEAR (75%) → GEAR (50%) → Previous setting mode → ECO → ...

### 12. HUMIDITY

The function protects against excessive dehumidification of the air in the room during operation in dehumidification mode in the range of 35% ~ 85%. Press this button to increase the value in 5% increments.

### 13. LED

Turns indoor unit's LED display and air conditioner buzzer on and off (model dependent), which create a comfortable and quiet environment.

### 14. TURBO

Enables unit to reach present temperature in shortest possible time.

## 5. REMOTE SCREEN INDICATORS

Information are displayed when the remote controller is power up.

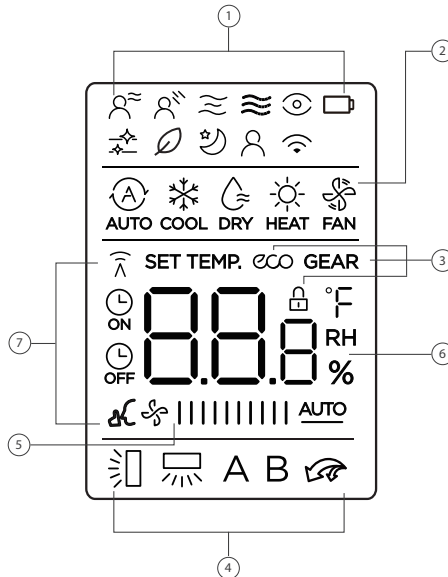











### NOTE

All indicators shown in the figure are for the purpose of clear presentation. But during the actual operation, only the relative function signs are shown on the display window.







## REMOTE CONTROL SUPPORT

①

-  Wind flow follow people (some units)
-  Breeze Away display (some units)
-  Not applicable for this unit
-  Not applicable for this unit
-  ECO Smart Eye display (some units)
-  Self Clean feature display (some units)
-  Fresh feature display
-  Sleep mode display
-  Follow me feature display
-  Wireless control feature display
-  Low battery detection display (If flashes)

⑤





### Fan speed display

Silence		1% *
		2%-20%
Low		21%-40% *
Med		41%-60% *
High		61%-80% *
		81%-100% *
Auto	 <u>AUTO</u>	

This fan speed can not be adjusted in AUTO or DRY mode.

**Note: [\*]**  
Not all the models can display the fan speed values between AU-100%.

②

 AUTO	Auto mode	 HEAT	Heat mode
 COOL	Cool mode	 FAN	Fan mode
 DRY	Dry mode (some units)		

⑥

### Temperature/Timer/Fan speed



Displays the set temperature by default, or fan speed or timer setting when using TIMER ON/OFF functions.

**Temperature range:**  
16-30°C/60-86°F/(20-28°C/68-82°F) (Model dependent)

**Timer setting range:** 0-24 hours

**Fan speed setting range:** AU -100%

**Humidity setting range:** 35% -85%

*This display is blank when operating in FAN mode.*

③

 ECO ECO display (some units)  
*Displays when ECO feature is activated*

**GEAR** GEAR display (some units)  
*Displays when GEAR feature is activated*

 LOCK display  
*Displays when LOCK feature is activated.*

④

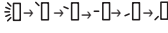
 Horizontal louver swing display  



 Vertical louver auto swing display

 TURBO mode display (some units)

A Not available for this unit

B Not available for this unit

⑦

 Transmission Indicator  
*Lights up when remote sends signal to indoor unit*

 ON TIMER ON display

 OFF TIMER OFF display

 Silence feature display (some units)



## REMOTE CONTROL SUPPORT

### 6. HOW TO USE BASIC FUNCTIONS

Information are displayed when the remote controller is power up.

#### ⚠ ATTENTION

Before operation, please ensure the unit is plugged in and power is available.

#### 6.1. AUTO mode

Fit Select AUTO mode



Set your desired temperature



Turn on the air conditioner



#### NOTE:

1. In AUTO mode, the unit will automatically select the COOL, FAN, or HEAT function based on the set temperature.
2. In AUTO mode, fan speed can not be set.

#### 6.2. COOL or HEAT mode

Press MODE button to select COOL/HEAT mode



Set the temperature



Set the fan speed in range of AU-100%



Turn on the air conditioner



#### NOTE (in HEAT mode):

As outdoor temperature drops, the performance of your unit's HEAT function may be affected. In such instances, we recommend using this air conditioner in conjunction with other heating appliances.

#### 6.3. DRY Mode

Press MODE button to select DRY mode

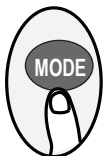

Set your desired temperature



Turn on the air conditioner



#### NOTE:

In DRY mode, fan speed can not be set since it has already been automatically controlled.

## REMOTE CONTROL SUPPORT

### 6.4. FAN Mode

Press MODE button to select FAN mode

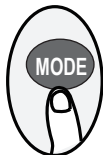

Set the fan speed in range of AU-100%



Turn on the air conditioner



#### NOTE:

In FAN mode, you can't set the temperature. As a result, no temperature displays in remote screen.

### 6.5. Setting the TIMER

TIMER ON/OFF - Set the amount of time after which the unit will automatically turn on/off.

#### 6.5.1. TIMER ON setting

Press TIMER button to initiate the ON time sequence.

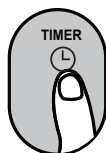

Press Temp. up or down button for multiple times to set the desired time to turn on the unit.



Point remote to unit and wait 1sec, the TIMER ON will be activated.



#### 6.5.2. TIMER OFF setting

Press TIMER button to initiate the OFF time sequence.



Press Temp. up or down button for multiple times to set the desired time to turn off the unit



Point remote to unit and wait 1sec, the TIMER OFF will be activated.



#### NOTE:

- When setting the TIMER ON or TIMER OFF, the time will increase by 30 minutes increments with each press, up to 10 hours. After 10 hours and up to 24, it will increase in 1 hour increments. (For example, press 5 times to get 2.5h, and press 10 times to get 5h.) The timer will revert to 0.0 after 24.
- Cancel either function by setting its timer to 0.0h.

## REMOTE CONTROL SUPPORT

### 6.5.3. TIMER ON & OFF setting (example)

Keep in mind that the time periods you set for both functions refer to hours after the current time.

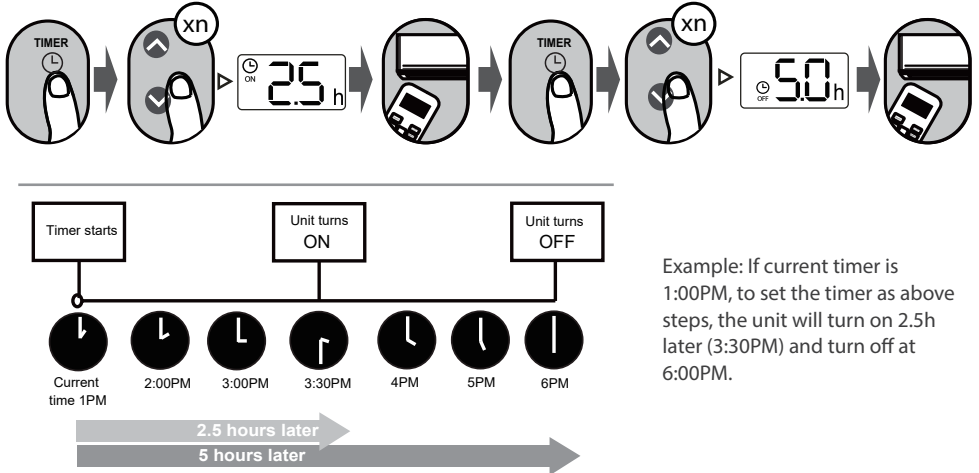

## 7. HOW TO USE ADVANCED FUNCTIONS

### 7.1. SWING function

Press Swing button

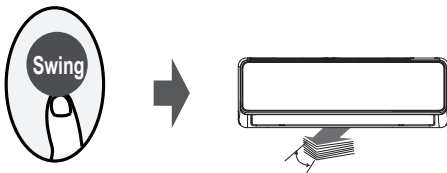

The horizontal louver will swing up and down automatically when pressing Swing button. Press again to make it stop.

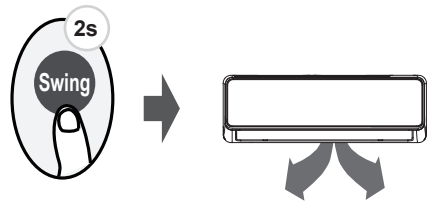

Keep pressing this button more than 2 seconds, the vertical louver swing function is activated. Hold down the button to deactivate (Model dependent).

### 7.2. Airflow direction (some models)

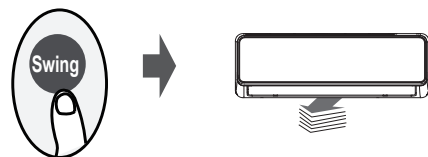

If continue to press the SWING button, five different airflow directions can be set. The louver can be move at a certain range each time you press the button. Press the button until the direction you prefer is reached.

## REMOTE CONTROL SUPPORT

### 7.3. LED display

Press LED button

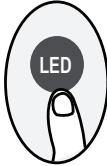

Press this button to turn on and turn off the display on the indoor unit.

Press this button more than 5 seconds (some units)

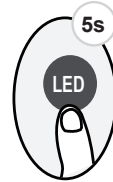

Keep pressing this button more than 5 seconds, the indoor unit will display the actual room temperature. Press more than 5 seconds again will revert back to display the setting temperature.

### 7.4. ECO/GEAR function (some units)

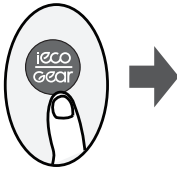

Press GEAR-ECO button to enter the energy efficient mode in a sequence of following:

ECO → GEAR(75%) → GEAR(50%) → Previous setting mode → ECO.....

**NOTE:** This function is only available under COOL mode.

#### 7.4.1. ECO operation:

Under cooling mode, press this button, the remote controller will adjust the temperature automatically to 24°C/75°F, fan speed of Auto to save energy (only when the set temperature is less than 24°C/75°F). If the set temperature is above 24°C/75°F, press the ECO button, the fan speed will change to Auto, the set temperature will remain unchanged.

**NOTE:**

*Pressing the ECO button, or modifying the mode or adjusting the set temperature to less than 24°C/75°F will stop ECO operation.*

*Under ECO operation, the set tmeperature should be 24°C/75°F or above, it may result in insufficient cooling. If you feel uncomfortable, just press the ECO button again to stop it.*

## REMOTE CONTROL SUPPORT

### 7.4.2. GEAR operation:

Press the ECO/GEAR button to enter the GEAR operation as following:

75% ( up to 75% electrical energy consumption).



50% (up to 50% electrical energy consumption)



Previous setting mode

Under GEAR operation, the display on the remote controller will alternage between electrical energy consumption and set temperature.

### 7.5. Breeze Away / Wind Follow Function (some units)

Press this button



Under Intelligent eye mode, with the built-in infrared sensor, the unit can detect the people's activities in the room. The wind can flow away from people, but also can follow people. In Cooling mode ,when you are away for 30 minutes, the unit automatically lowers the frequency to save energy (for inverter models only). And the unit will automatically resume operation if sensing human activity again.

### 7.6. Silence function (some units)



Keep pressing Fan button for more than 2 seconds to activate/disable Silence function (some units).

Due to low frequency operation of compressor, it may result in insufficient cooling and heating capacity. Press ON/OFF, Mode, Sleep, Turbo or Clean button while operating will cancel silence function.

## REMOTE CONTROL SUPPORT

### 7.7. FP function (some models)

SMART heating 8/12°C (selected models). The function constantly monitors the temperature inside the room to prevent excessive cooling air conditioner will start automatically in heating mode. Thanks to this air temperature is maintained at 8/12 °C (depending on the model).

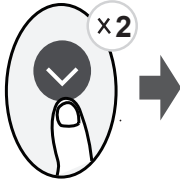

To enable "FP8" mode follow instructions below (only available on selected models):

- Start the air conditioner in heating mode (HEAT) and set it to the lowest possible temperature (usually it will be 16°C)
- Press the down arrow twice and the air conditioner display shows "8", it means FP function is started correctly.

To enable "FP12" mode, follow the instructions below (only available on selected models):

- Follow the instructions to start the FP8 mode
- When we have already activated the FP8 mode press down arrow twice, and the display will show "12" it means that this function has been successfully activated.

Selected models have the ability to run the FP8 function using the mobile application (press the sun pictogram described as FP).

**Note:** Pressing the ON/OFF, Sleep, Mode, Fan, Up and Down buttons, or using a function on the mobile app while in FP mode will cancel it.

### 7.8. LOCK function

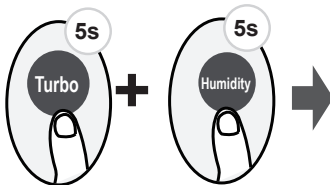

Press together Turbo button and Humidity button at the same time more than 5 seconds to activate Lock function. All buttons will not response except pressing these two buttons for two seconds again to disable locking.

### 7.9 Turbo Function (some units)

Press TURBO button

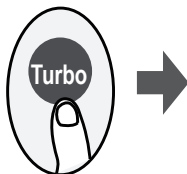

When you select Turbo feature in COOL mode, the unit will blow cool air with strongest wind setting to jump-start the cooling process.

When you select Turbo feature in HEAT mode, for units with Electric heat elements, the Electric HEATER will activate and jump-start the heating process.

## REMOTE CONTROL SUPPORT

### 7.10. SET function

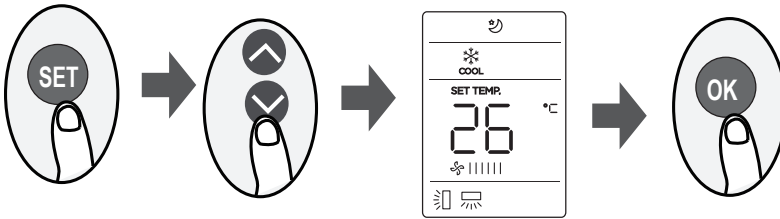

- Press the SET button to enter the function setting, then press SET button or TEMP  $\nabla$  or TEMP  $\blacktriangle$  button to select the desired function. The selected symbol will flash on the display area, press the OK button to confirm.
- To cancel the selected function, just perform the same procedures as above.
- Press the SET button to scroll through operation functions as follows:  
Active Clean/Self Clean (✱) → Fresh\* (🌀) → Sleep (🌙) → Follow Me (👤) → AP mode (📶) → Active Clean/Self Clean (✱) → ...

**Note**[\*]: Model dependent

### 711. Humidity sensor (some units)



**Uwaga:**

The humidity level setting will be displayed on the screen. Function is available in „COOL“ and „DRY“ operating mode.

Setting the humidity level is to limit the condensation of moisture on the exchanger, it is not a tool for precise drying.

#### Active Clean/Self Clean function (✱) (some units)

The Self Clean function enables drying the heat exchanger of the indoor unit of the air conditioner. To activate this function, turn on the air conditioner in cooling (COOL) or drying (DRY) mode, then press the “CLEAN” button or select it (cleaning icon, like stars) using the “SET” button. After activating the function, the display screen will show the abbreviation “SC.”

#### FRESH function (🌀) (some units) :

When the FRESH function is initiated, the Ionizer/Plasma Dust Collector(depending on models) is energized and will help to remove pollen and impurities from the air.

## REMOTE CONTROL SUPPORT

### Sleep function (🌙):

A special operating program of unit in which temperature and fan speed are automatically modified to ensure optimal conditions for a good night's rest. This function can be activated by remote control.

To enable press the "SET" button to enter the available functions, then press the "SET" button every 1 second, select the "Sleep" icon 🌙 and press OK to confirm the function activation.

To disable, press the "SET" button to enter the available functions, then press the "SET" button every 1 second, select the "Sleep" icon 🌙, and press OK to confirm the function disable.

**NOTE:** Sleep function is not available in FAN and DRY modes.

### Follow me function (👤):

The "Follow Me" function allows you to read the temperature in the room via the remote control. The remote control sends information about temperature to air conditioner every few minutes (depending on the model). The function is available in following modes: automatic (AUTO), cooling (COOL) or heating (HEAT) Ambient temperature measurement with remote control in "Follow Me" function allows you to precisely manage temperature in room to ensure maximum comfort.

**ATTENTION:** Remember that the remote control transmits the temperature reading using an IR sensor (irda), so it must be pointed towards the indoor unit! The air conditioner will turn off the Follow me function if it does not receive a temperature reading for about 7 minutes.

To enable Follow Me mode follow the instructions below:

Variant I

To turn on, press and hold the "TURBO" button for about 7 seconds until "ON" is shown on the remote control screen

To turn off, press and hold the "TURBO" button for about 7 seconds until "OFF" is shown on the remote control screen

Variant II

To enable, press the "SET" button to enter the available functions, then press the "SET" button every 1 second select "Follow Me" icon 👤 and press OK to confirm the function activation.

To disable, press the "SET" button to enter the available functions, then press the "SET" button every 1 second select "Follow Me" icon 👤 and press OK to confirm function disable.

If "Follow me" function is turned on temperature read by sensor in remote control is displayed on remote controller's screen and the set temperature is displayed on unit.

If you wanna have temperature from remote control on on display of air conditioner hold the "LED" button for about 3 seconds. Follow the same steps if you want to return to displaying the set temperature.

### AP function (📶):

To configure wireless network you need to enter AP mode by pressing the SET button on the remote control select the Wi-Fi icon and press "OK" to confirm. Some models do not have AP mode under the SET button, then you need to press the LED button seven times within 10 seconds to enter AP mode.









email: [info@rotenso.com](mailto:info@rotenso.com)



INSTALLER STAMP

[rotenso.com](http://rotenso.com)

# CONTROL

S E R I E S

REMOTE CONTROL

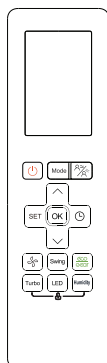

## INSTRUKCJA OBSŁUGI

MODELE:  
DEPO

# PILOT BEZPRZEWODOWY - DEPO

## Instrukcja obsługi

### Spis treści

ŚRODKI OSTROŻNOŚCI .....	23
SPECYFIKACJA TECHNICZNA .....	24
SKRÓCONA INSTRUKCJA OBSŁUGI .....	24
PODSTAWOWA OBSŁUGA PILOTA .....	25
PRZYCISKI I FUNKCJE .....	26
WSKAŹNIKI NA EKRANIE PILOTA .....	27
JAK KORZYSTAĆ Z FUNKCJI PODSTAWOWYCH .....	29
JAK KORZYSTAĆ Z FUNKCJI ZAAWANSOWANYCH .....	31

## ŚRODKI OSTROŻNOŚCI

### UWAGA

Aby uzyskać optymalną wydajność produktu:

- Nie należy mieszać starych i nowych baterii lub baterii różnych typów.
- Nie należy zostawiać baterii w pilocie jeśli nie planuje się używania urządzenia dłużej niż 2 miesiące.
- Nie należy wyrzucać baterii razem z niesortowanymi odpadami komunalnymi. Należy zapoznać się z lokalnymi przepisami dotyczącymi prawidłowej utylizacji baterii.
- Na dole symbolu utylizacji baterii czasami umieszczana jest nazwa pierwiastka. Wskazuje ona, że bateria zawiera metale ciężkie w stężeniu przekraczającym pewne wartości progowe. W tym przykładzie obok symbolu jest nazwa Pb: ołów (>0,004%).
- Zużyte urządzenia i baterie należy oddawać do specjalnych punktów selektywnej zbiórki odpadów w celu ich ponownego wykorzystania, recyklingu lub przetworzenia. Odpowiednia utylizacja zużytego sprzętu i baterii pomaga zapobiegać potencjalnym negatywnym konsekwencjom dla środowiska i zdrowia ludzkiego.

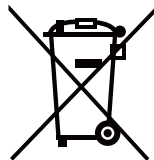

Pb

## CZĘŚĆ 5. OBSŁUGA PILOTA

### 1. SPECYFIKACJA TECHNICZNA

Model	DEPO
Zasilanie	3.0V ( Dry batteries R03/LR03×2)
Zasięg pilota	8m
Temperatura pracy	-5°C~60°C(23°F~140°F)

### 2. SKRÓCONA INSTRUKCJA OBSŁUGI

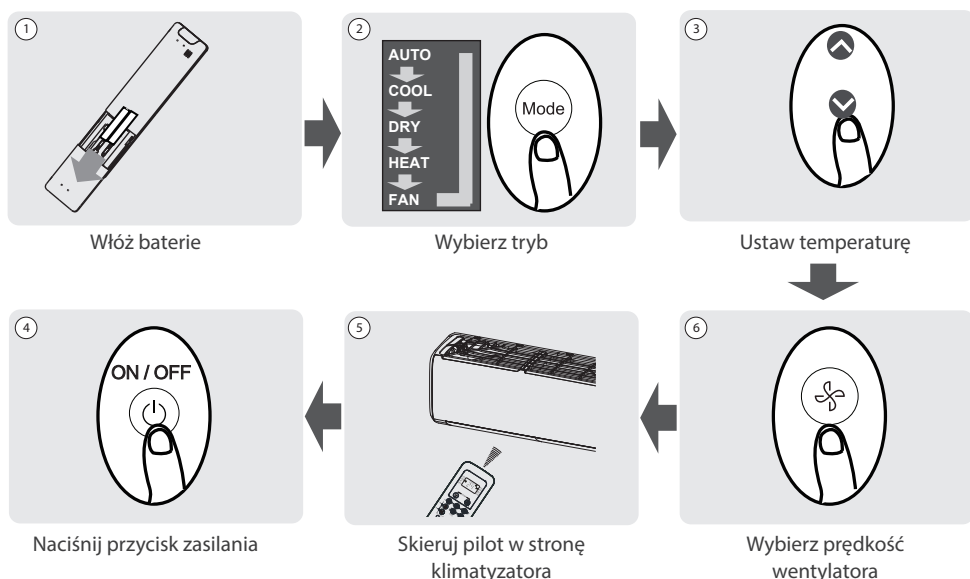

### NIE MASZ PEWNOŚCI, CO ROBI DANA FUNKCJA?

Szczegółowy opis korzystania z klimatyzatora można znaleźć w rozdziałach jak korzystać z funkcji podstawowych i zaawansowanych w tej instrukcji.

#### SPECJALNA NOTATKA

- Wygląd przycisków na urządzeniu może się nieznacznie różnić od pokazanego przykładu.
- Jeśli jednostka wewnętrzna nie posiada danej funkcji, naciśnięcie przycisku tej funkcji na pilocie nie przyniesie żadnego efektu.



## CZĘŚĆ 5. OBSŁUGA PILOTA

### 3. PODSTAWOWA OBSŁUGA PILOTA

#### 3.1. Wkładanie i wymiana baterii

Twój klimatyzator może być wyposażony w dwie baterie (niektóre jednostki). Przed użyciem należy włożyć baterie do pilota.

1. Przesuń tylną pokrywę pilota w dół, odsłaniając komorę baterii.
2. Należy włożyć baterie, zwracając uwagę na dopasowanie biegunów (+) i (-) baterii do symboli wewnątrz komory baterii.
3. Należy wsunąć pokrywę baterii z powrotem na miejsce.

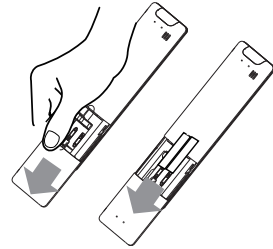

#### 3.2. Wskazówki dotyczące korzystania z pilota

- Pilota należy używać w promieniu 8 metrów od urządzenia.
- Urządzenie wyemituje sygnał dźwiękowy, gdy pojawi się sygnał zdalny.
- Zasłony, inne materiały i bezpośrednie światło słoneczne mogą zakłócać działanie odbiornika sygnału podczerwieni.
- Wyjmij baterie, jeśli pilot nie będzie używany dłużej niż 2 miesiące.

#### 3.3. Uwagi dotyczące korzystania z pilota

Urządzenie jest zgodne z lokalnymi przepisami krajowymi.

To urządzenie zostało przetestowane i uznane za zgodne z ograniczeniami dla urządzeń cyfrowych klasy B. Limity te mają na celu zapewnienie rozsądnej ochrony przed szkodliwymi zakłóceniami w instalacjach domowych. To urządzenie generuje, wykorzystuje i może emitować energię o częstotliwości radiowej, a jeśli nie jest zainstalowane i używane zgodnie z instrukcjami, może powodować szkodliwe zakłócenia w komunikacji radiowej. Jednak nie ma gwarancji, że zakłócenia nie wystąpią w przypadku określonej instalacji. Jeśli to urządzenie powoduje szkodliwe zakłócenia w odbiorze radia lub telewizji, co można stwierdzić, wyłączając i włączając urządzenie, zachęca się użytkownika do podjęcia próby usunięcia zakłóceń za pomocą jednego lub kilku z następujących środków:

- Należy zmienić orientację lub przenieść antenę odbiorczą. Należy zwiększyć odległość między sprzętem a odbiornikiem.
- Podłączenie urządzenia do gniazdka w obwodzie innym niż ten, do którego podłączony jest odbiornik.
- Skonsultowanie się ze sprzedawcą lub doświadczonym technikiem RTV w celu uzyskania pomocy.
- Zmiany lub modyfikacje niezatwierdzone przez stronę odpowiedzialną za zgodność mogą spowodować unieważnienie prawa użytkownika do obsługi urządzenia.

## OBSŁUGA PILOTA

### 4. PRZYCISKI I FUNKCJE

Zanim zaczniesz korzystać z klimatyzatora, zapoznaj się z jego pilotem. Poniżej znajduje się krótkie wprowadzenie do samego pilota. Aby uzyskać instrukcje dotyczące obsługi klimatyzatora, zapoznaj się z rozdziałem „Jak korzystać z podstawowych funkcji” w tej instrukcji.

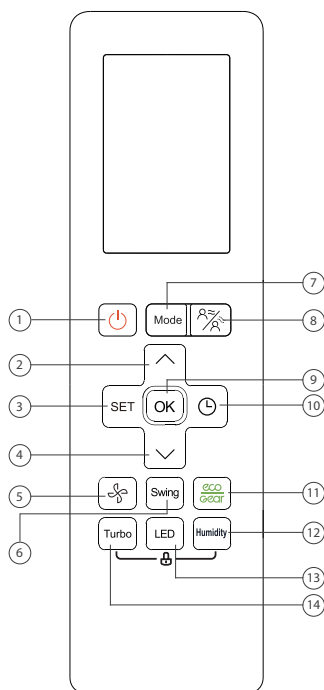

DEPO

#### 1. ON/OFF

Włącza lub wyłącza jednostkę

#### 2. Przycisk ^

Zwiększa temperaturę co 0.5°C (1°F). Maksymalna temperatura wynosi 30°C (86°F).

**Uwaga:** Naciśnięcie razem przycisków ^ i v w tym samym czasie przez 3 sekundy spowoduje przełączanie wyświetlanej temperatury między °C i °F.

#### 3. Przycisk SET

Przewija funkcje operacyjne w następujący sposób:

Funkcja Active Clean/Self Clean (☼) → Funkcja jonizacji (⊙) → Funkcja snu (☺) → Funkcja Follow Me (Δ) → Tryb AP (☺) → Funkcja Active Clean/Self Clean (☼) → ...

Wybrany symbol zacznie migać w obszarze wyświetlania, należy nacisnąć przycisk OK, aby potwierdzić.

#### 4. Przycisk v

Zmniejsza temperaturę co 0.5°C (1°F). Minimalna temperatura wynosi 16°C (60°F).

#### 5. Przycisk prędkości wentylatora

Wybiera prędkości wentylatora w następującej kolejności: AU → 20% → 40% → 60% → 80% → 100%.

Naciśnij przycisk ^ lub v aby zmniejszyć/zwiększyć prędkość wentylatora w krokach co 1%.

#### 6. Przycisk wachlowania żaluzji SWING

Rozpoczyna i zatrzymuje poziomy ruch żaluzji. Należy przytrzymać przez 2 sekundy, aby uruchomić funkcję.

#### 7. Przycisk zmiany trybu pracy MODE

Zmienia tryby pracy urządzenia w następujący sposób: AUTO → COOL (chłodzenie) → DRY (osuszanie) → HEAT (grzanie) → FAN (wentylacja)

**Uwaga:** Tryb ogrzewania (HEAT) nie jest obsługiwany przez urządzenie wyłącznie chłodzące (bez wbudowanej pompy ciepła).

#### 8. Funkcja Breeze Away/ Wind Follow

Funkcja Away zapobiega bezpośredniemu nawiewowi powietrza na ciało / Funkcja Follow nawiewa powietrze bezpośrednio na ciało.

**Uwaga:** Funkcja Breeze Away dostępna tylko w trybie chłodzenia (COOL), wentylacji (FAN) i osuszania (DRY). Funkcja Wind Follow dostępna tylko w trybie grzania (HEAT)

**OBSŁUGA PILOTA****9. OK**

Służy do potwierdzania wybranych funkcji.

**10. Przycisk programatora czasowego TIMER**

Ustawia automatyczne wyłączenie lub włączenie klimatyzatora.

**11. Przycisk ECO/GEAR**

Naciśnij ten przycisk, aby przejść do trybu energooszczędnego w następującej kolejności:

ECO → GEAR (75%) → GEAR (50%) → Poprzednie ustawienie → ECO → ....

**12. Przycisk HUMIDITY**

Funkcja zabezpiecza przed nadmiernym osuszeniem powietrza w pomieszczeniu podczas pracy w trybie osuszania w zakresie 35% ~ 85%. Naciśnij ten przycisk, aby zwiększyć wartość w krokach co 5%.

**13. Przycisk LED**

Włącza i wyłącza wyświetlacz LED jednostki wewnętrznej oraz sygnał klimatyzatora (w zależności od modelu funkcja jest aktywna bądź nieaktywna).

**14. Przycisk Turbo**

Umożliwia urządzeniu osiągnięcie temperatury w możliwie najkrótszym czasie.





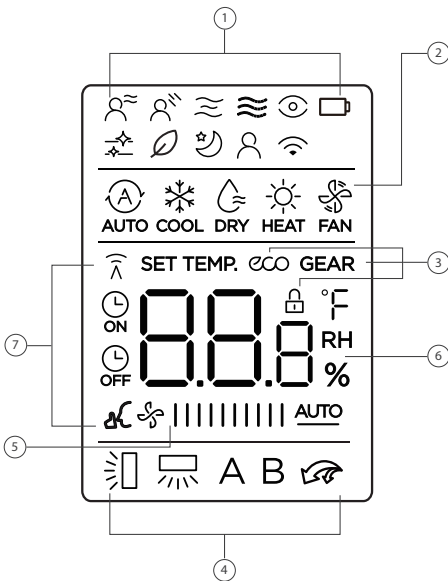

























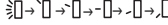



**5. WSKAŹNIKI NA EKRANIE PILOTA**

Informacje są wyświetlane, gdy pilot zdalnego sterowania jest włączony.

**UWAGA**

Wszystkie wskaźniki pokazane na rysunku mają charakter poglądowy. Podczas operacji tylko odpowiednie funkcje są wyświetlane na wyświetlaczu pilota.

## OBSŁUGA PILOTA

- 1
-  Wskaźnik Wind follow (wybrane modele)
  -  Wskaźnik Breeze Away (wybrane modele)
  -  Niedostępne w tym modelu
  -  Niedostępne w tym modelu
  -  Wskaźnik funkcji ECO Smart Eye (wybr. modele)
  -  Wskaźnik aktywnego oczyszczania (wybrane modele)
  -  Wskaźnik jonizacji powietrza
  -  Wskaźnik trybu snu
  -  Wskaźnik Follow me
  -  Wskaźnik sterowania Wi-Fi
  -  Wskaźnik niskiego poziomu baterii (jeśli miga)
- 2
-  Tryb auto
  -  Tryb grzania
  -  Tryb chłodzenia
  -  Tryb wentylacji
  -  Tryb osuszania (wybrane modele)
- 3
-  Wskaźnik ECO (wybrane modele)  
*Wyświetla się, gdy włączona jest funkcja eco*
  - GEAR**  Wskaźnik GEAR (wybrane modele)  
*Wyświetla się, gdy włączona jest funkcja gear*
  -  Wskaźnik blokady LOCK  
*Wyświetla się, gdy włączona jest blokada przycisków pilota*
- 4
-  Wskaźnik wachlowania żaluzji poziomej  

  -  Wskaźnik automatycznego wachlowania żaluzji pionowej
  -  Wskaźnik trybu Turbo (wybrane modele)
  - A Niedostępne w tym modelu
  - B Niedostępne w tym modelu
- 5
- ### Wskaźnik prędkości wentylatora
- |         |   |            |
|---------|---|------------|
| Silence |              | 1% *       |
|         |              | 2%-20%     |
| Low     |              | 21%-40% *  |
| Med     |              | 41%-60% *  |
|         |              | 61%-80% *  |
| High    |              | 81%-100% * |
| Auto    |  <b>AUTO</b> |            |
- Prędkości wentylatora nie można regulować w trybie automatycznym i trybie osuszania.
- Uwaga: [\*]**  
*Nie wszystkie modele wyświetlają prędkości wentylatora między AU-100%.*
- 6
- ### Temperatura/Timer/Prędkość wentylatora
- 
- Wyświetla zadaną temperaturę, prędkość wentylatora lub ustawienie Timera podczas korzystania z funkcji Timer ON/OFF.
- Zakres temperatur:**  
16-30°C/60-86°F/(20-28°C/68-82°F)  
(W zależności od modelu)
- Zakres czasu timera:** 0-24 hours
- Zakres prędkości wentylatora:** AU -100%
- Zakres wilgotności:** 35% -85%
- Ten wyświetlacz jest pusty podczas pracy w trybie wentylacji (FAN).*
- 7
-  Wskaźnik transmisji  
*Świeci się, gdy pilot wysyła sygnał do jednostki wewnętrznej*
  -  Wskaźnik ustawienia timera na ON
  -  Wskaźnik ustawienia timera na OFF
  -  Wskaźnik wyciszenia (wybrane modele)

**OBSŁUGA PILOTA****6. JAK KORZYSTAĆ Z FUNKCJI PODSTAWOWYCH**

Informacje są wyświetlane, gdy pilot zdalnego sterowania jest włączony.

**UWAGA**

Przed rozpoczęciem pracy należy się upewnić, że urządzenie jest podłączone i zasilanie jest dostępne.

**6.1. Automatyczny tryb pracy (AUTO)**

Wybierz tryb AUTO  
naciskając przycisk MODE



Ustaw żadaną temperaturę



Włącz klimatyzator

**Uwaga:**

1. W trybie AUTO urządzenie automatycznie wybierze funkcję chłodzenia (COOL), wentylacji (FAN) lub ogrzewania (HEAT) w oparciu o ustawioną temperaturę.
2. W trybie AUTO nie można ustawić prędkości wentylatora.

**6.2. Tryb chłodzenia (COOL) lub grzania (HEAT)**

Wybierz tryb chłodzenia  
lub grzania naciskając  
przycisk MODE



Ustaw temperaturę



Ustaw prędkość wentylatora  
z zakresu AU-100%



Włącz klimatyzator

**Uwaga (w trybie grzania HEAT):**

Gdy temperatura zewnętrzna spada, może to wpłynąć na działanie funkcji ogrzewania (HEAT). W takich przypadkach zalecamy używanie klimatyzatora w połączeniu z innymi urządzeniami grzewczymi.

**6.3. Tryb osuszania (DRY)**

Wybierz tryb osuszania  
naciskając przycisk MODE



Nastaw żadaną temperaturę



Włącz klimatyzator

**Uwaga:**

W trybie osuszania nie można ustawić prędkości wentylatora, ponieważ jest już ona sterowana automatycznie.

## OBSŁUGA PILOTA

### 6.4. Tryb wentylacji (FAN)

Wybierz tryb wentylacji naciskając przycisk MODE

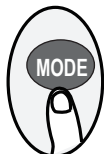

Ustaw prędkość wentylatora z zakresu AU-100%



Włącz klimatyzator



#### Uwaga:

W trybie wentylacji nie można ustawić temperatury. W rezultacie na ekranie nie wyświetla się żadna temperatura.

### 6.5. Ustawienie programatora czasowego TIMER

Należy ustawić czas, po którym urządzenie automatycznie się wyłączy/wyłączy.

#### 6.5.1. Automatyczne włączenie klimatyzatora (TIMER ON)

Naciśnij przycisk TIMER, aby zainicjować sekwencję czasu włączenia urządzenia.



Naciśnij przycisk w górę/ w dół, aby ustawić żądany czas włączenia urządzenia.



Skieruj pilota na urządzenie i odczekaj 1 sekundę, TIMER ON zostanie aktywowany.



#### 6.5.2. Automatyczne wyłączenie klimatyzatora (TIMER OFF)

Naciśnij przycisk TIMER, aby zainicjować sekwencję czasu wyłączenia urządzenia.

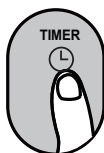

Naciśnij przycisk w górę/ w dół, aby ustawić żądany czas wyłączenia urządzenia.



Skieruj pilota na urządzenie i odczekaj 1 sekundę, TIMER OFF zostanie aktywowany.



#### Uwaga:

- Podczas ustawiania programatora czasowego, czas będzie zwiększał się o 30 minut z każdym naciśnięciem, aż do 1h. Po 10h i do 24h będzie wzrastać co 1h. (Np. należy nacisnąć 5 razy, aby uzyskać 2,5h, a 10h razy, aby uzyskać 5h). Po 24h licznik czasu powróci do wartości 0,0.
- By anulować dowolną funkcję, należy ustawić timer na 0,0h.

**OBSŁUGA PILOTA**

## 6.5.3. Przykład ustawienia automatycznego włączania/wyłączania klimatyzatora

**Uwaga:** Przedziały czasu ustawione dla obu funkcji odnoszą się do godzin następujących po bieżącej godzinie.

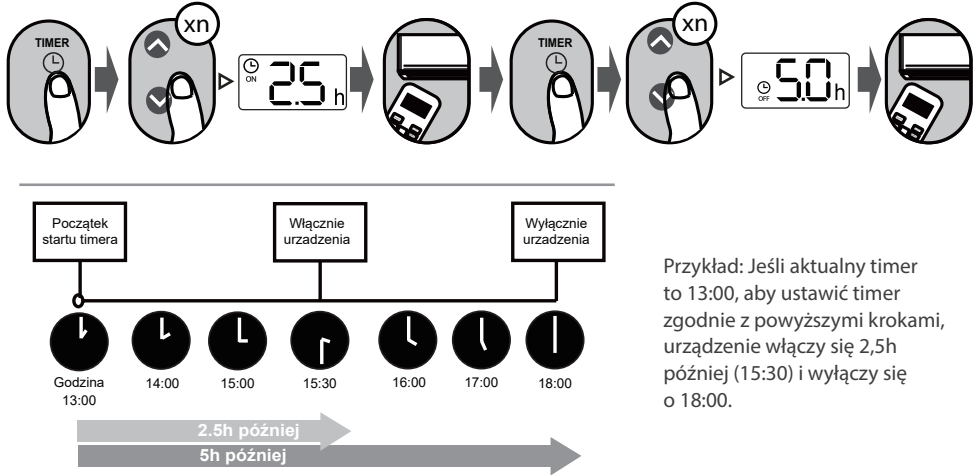
**7. JAK KORZYSTAĆ Z FUNKCJI ZAAWANSOWANYCH****7.1. Funkcja wachlowania żaluzji SWING**

Należy nacisnąć przycisk Swing

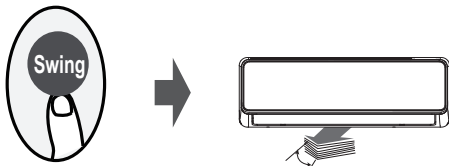

Żaluzja pozioma będzie poruszać się w górę i w dół automatycznie po naciśnięciu przycisku Swing. Naciśnij ponownie, aby zatrzymać

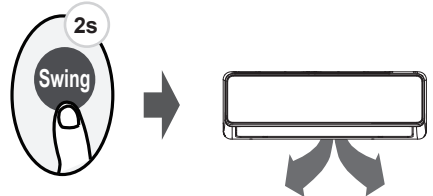

Przytrzymaj ten przycisk przez ponad 2 sekundy, funkcja wachlowania żaluzji pionowej jest aktywna. Przytrzymaj ponownie, aby zatrzymać (w zależności od modelu).

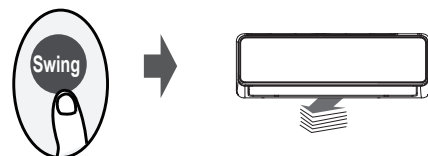
**7.2. Ustawienie kierunku przepływu powietrza (wybrane modele)**

Kontynuując naciśnięcie przycisku SWING, można ustawić pięć różnych kierunków nawiewu. Żaluzję można przesuwając w określonym zakresie po każdym naciśnięciu przycisku. Należy naciskać przycisk aż do osiągnięcia preferowanego kierunku.

## OBSŁUGA PILOTA

### 7.3. Wyświetlacz LED

Naciśnij przycisk LED

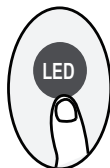

Należy nacisnąć ten przycisk, aby włączyć lub wyłączyć wyświetlacz jednostki wewnętrznej.

Przyciśnij ten przycisk dłużej niż 5 sekund



Należy wcisnąć ten przycisk dłużej niż 5 sekund, jednostka wewnętrzna wyświetli rzeczywistą temperaturę w pomieszczeniu. Ponowne naciśnięcie na dłużej niż 5 sekund spowoduje powrót do wyświetlenia ustawionej temperatury.

### 7.4. Funkcja ECO/GEAR (wybrane modele)



Należy nacisnąć przycisk GEAR-ECO, aby przejść do trybu energooszczędnego w następującej kolejności::

ECO → GEAR(75%) → GEAR(50%) → Poprzedni tryb ustawień → ECO.....

**Uwaga:** Funkcja jest dostępna tylko w trybie Chłodzenia (COOL).

#### 7.4.1. Tryb pracy ECO:

W trybie chłodzenia należy nacisnąć ten przycisk, pilot zdalnego sterowania automatycznie dostosuje temperaturę do 24°C/75°F, prędkość wentylatora Auto w celu oszczędzania energii (tylko gdy ustawiona temperatura jest niższa niż 24°C/75°F). Jeśli ustawiona temperatura jest wyższa niż 24°C/75°F, należy wcisnąć przycisk ECO, wtedy prędkość wentylatora zmieni się na Auto, a ustawiona temperatura pozostanie niezmienną.

#### **Uwaga:**

Naciśnięcie przycisku ECO lub zmiana trybu lub ustawienie temperatury poniżej 24°C/75°F zatrzyma pracę w trybie ECO. W trybie ECO ustawiona temperatura powinna wynosić 24°C/75°F lub więcej, może to skutkować niewystarczającym chłodzeniem. Przy nieswoim samopoczuciu, po prostu naciśnij ponownie przycisk ECO, aby go zatrzymać.



**OBSŁUGA PILOTA****7.4.2. Funkcja GEAR:**

Należy nacisnąć przycisk ECO/GEAR, aby przejść do trybu GEAR w następujący sposób:

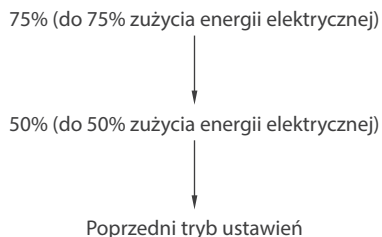

W trybie GEAR, wyświetlacz pilota zdalnego sterowania będzie na przemian pokazywał zużycie energii elektrycznej i ustawioną temperaturę.

**7.5. Funkcja Breeze Away / Wind Follow (wybrane modele)**

Naciśnij ten przycisk

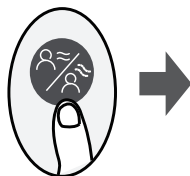

Dzięki wbudowanemu czujnikowi podczerwieni (Smart Eye), urządzenie może wykrywać aktywność ludzi w pomieszczeniu. Nawiew może zapobiegać bezpośredniemu nawiewowi na ciało (Breeze Away w trybie chłodzenia) jak i podążać za osobami będącymi w pomieszczeniu (Wind Follow w trybie grzania). W trybie chłodzenia, jeżeli użytkownik będzie nieobecny przez 30 minut, klimatyzator automatycznie wejdzie w tryb oszczędzania energii zmniejszając nawiew. Urządzenie wznowia pracę po ponownym wykryciu aktywności w pomieszczeniu.

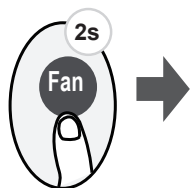
**7.6. Tryb wyciszenia (wybrane modele)**

Przytrzymaj przycisk Fan przez ponad 2 sekundy, aby włączyć/wyłączyć funkcję Silence (wybrane modele).

Ze względu na niską częstotliwość pracy sprężarki może to skutkować niewystarczającą wydajnością chłodzenia lub ogrzewania. Wciśnięcie przycisku ON/OFF, Mode, Sleep, Turbo lub Clean podczas pracy spowoduje anulowanie funkcji wyciszenia.

## OBSŁUGA PILOTA

### 7.7. Funkcja FP (wybrane modele)

Ogrzewanie SMART 8/12°C (wybrane modele). Funkcja stale monitoruje temperaturę wewnątrz pomieszczenia, aby zapobiec nadmiernemu wychłodzeniu, klimatyzator uruchomi się samoczynnie w trybie grzania. Dzięki temu temperatura powietrza utrzymywana jest na poziomie 8/12°C (w zależności od modelu).

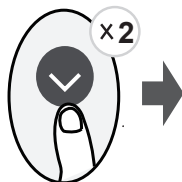

Aby włączyć tryb „FP8”, postępuj zgodnie z instrukcją poniżej (dostępne tylko w wybranych modelach):

- Uruchom klimatyzator w trybie grzania (HEAT) i ustaw na najniższą możliwą temperaturę (zazwyczaj będzie to 16°C)
- Naciśnij dwukrotnie strzałkę w dół a na wyświetlaczu klimatyzatora pojawi się „8”, oznacza to poprawne uruchomienie funkcji FP.

Aby włączyć tryb „FP12”, postępuj zgodnie z instrukcją poniżej (dostępne tylko w wybranych modelach):

- Postępuj zgodnie z instrukcją uruchomienia trybu FP8
- Gdy mamy już uruchomiony tryb FP8, naciśnij dwukrotnie strzałkę w dół, a na wyświetlaczu pokaże się „12”, oznacza to poprawne uruchomienie tej funkcji.

Wybrane modele mają możliwość uruchomienia funkcji FP8 za pomocą aplikacji mobilnej (wciśnij piktogram słońeczka opisany jako FP).

**Uwaga:** Naciśnięcie przycisków ON/OFF, Sleep, Mode, Fan, przycisków w górę i dół lub użycie funkcji w aplikacji mobilnej podczas pracy trybu FP spowoduje jej anulowanie.

### 7.8. Funkcja blokady (LOCK)

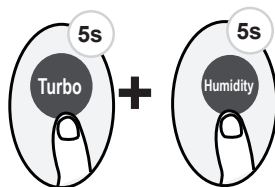

Naciśnij jednocześnie przycisk Turbo i Humidity przez ponad 5 sekund, aby aktywować funkcję blokady. Żadne przyciski nie będą reagować, z wyjątkiem ponownego naciśnięcia tych dwóch przycisków przez dwie sekundy w celu wyłączenia blokady.

### 7.9. Funkcja Turbo (wybrane modele)

Press TURBO button

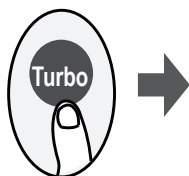

Po wybraniu funkcji Turbo w trybie chłodzenia (COOL), urządzenie będzie wydychać chłodne powietrze z maksymalną siłą, aby szybko schłodzić pomieszczenie.

Po wybraniu funkcji Turbo w trybie ogrzewania (HEAT) (wyłącznie w urządzeniach z wbudowaną pompą ciepła), klimatyzator będzie wydychać ciepłe powietrze z maksymalną siłą, aby szybko ogrzać pomieszczenie.

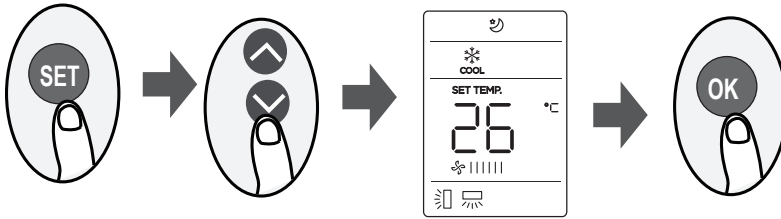
**OBSŁUGA PILOTA****7.10. Przycisk funkcyjny SET**

- Należy nacisnąć przycisk SET, aby wejść do ustawień funkcji, a następnie nacisnąć ponownie przycisk SET lub przycisk  $\wedge$  lub  $\vee$ , aby wybrać żądaną funkcję. Wybrany wskaźnik zacznie migać na ekranie pilota, następnie naciśnij przycisk OK, aby potwierdzić.
- Aby anulować wybraną funkcję, wykonaj te same czynności, co powyżej
- Należy nacisnąć przycisk SET, aby przewijać funkcje operacyjne w następujący sposób:  
 Funkcja Active Clean/Self Clean (🌀) → Funkcja jonizacji\* (⚡) → Funkcja snu (🌙) → Funkcja Follow Me (👤)  
 → Tryb AP (📶) → Funkcja Active Clean/Self Clean (🌀) → ...

**Uwaga[\*]:** W zależności od modelu.

**7.11. Czujnik pomiaru wilgotności (wybrane modele)****Uwaga:**

Ustawienie poziomu wilgotności zostanie wyświetlone na ekranie. Funkcja dostępna w trybie pracy „COOL” oraz „DRY”.

Ustawienie poziomu wilgotności ma na celu ograniczenie wykraplania wilgoci na wymienniku, nie jest narzędziem precyzyjnego osuszania.

**Funkcja Active Clean/Self Clean (🌀) (wybrane modele):**

Funkcja czyszczenia Active Clean/Self Clean umożliwia osuszanie wymiennika ciepła jednostki wewnętrznej klimatyzatora. Aby uruchomić funkcję, należy włączyć klimatyzator w trybie chłodzenia (COOL) lub osuszania (DRY), a następnie nacisnąć przycisk „CLEAN” lub wybrać (ikona czyszczenia, takie gwiazdki) poprzez przycisk „SET”. Po aktywowaniu funkcji na ekranie wyświetlacza pojawi się skrót „SC”.

**Funkcja jonizacji powietrza FRESH (⚡) (wybrane modele):**

Po zainicjowaniu funkcji FRESH, jonizator (w zależności od modelu) pomaga usunąć pyłki i zanieczyszczenia z powietrza.

**Funkcja snu (Sleep) (🌙):**

Specjalny program pracy urządzenia, w którym temperatura i prędkość wentylatora są automatycznie modyfikowane, aby zapewnić optymalne warunki dla nocnego wypoczynku. Funkcję tę można aktywować za pomocą pilota.

## OBSŁUGA PILOTA

Aby włączyć, naciśnij przycisk „SET”, by wejść w dostępne funkcje, następnie wciskając przycisk „SET” co 1 sekundę, wybierz ikonę „Sleep”  i naciśnij OK, by zatwierdzić włączenie funkcji.

Aby wyłączyć, naciśnij przycisk „SET”, by wejść w dostępne funkcje, następnie naciskając przycisk „SET” co 1 sekundę, wybierz ikonę „Sleep”  i naciśnij OK, by zatwierdzić wyłączenie funkcji.

**Uwaga:** Funkcja snu nie jest dostępna w trybie wentylacji (FAN) i osuszania (DRY).

### Funkcja Follow me ( ):

Funkcja „Follow Me” umożliwia odczyt temperatury w pomieszczeniu poprzez pilot. Pilot wysyła informacje o temperaturze do klimatyzatora co parę minut (w zależności od modelu). Funkcja dostępna w trybie: automatycznym (AUTO), chłodzenia (COOL) lub grzania (HEAT). Pomiar temperatury otoczenia za pomocą pilota w funkcji „Follow Me” umożliwia precyzyjne zarządzanie temperaturą w pomieszczeniu, by zapewnić maksymalny komfort.

**Uwaga:** Pamiętaj, że pilot przesyła odczyt temperatury za pomocą czujnika IR (irda), dlatego musi być skierowany w kierunku jednostki wewnętrznej! Klimatyzator wyłączy funkcję Follow me, jeśli nie otrzyma odczytu temperatury przez około 7 minut.

Aby włączyć tryb „Follow Me”, postępuj zgodnie z instrukcją poniżej:

#### Wariant I

Aby włączyć, nacisnąć i przytrzymać przycisk „TURBO” przez około 7 sekund, aż na ekranie pilota pokaże się napis „ON”

Aby wyłączyć, nacisnąć i przytrzymać przycisk „TURBO” przez około 7 sekund, aż na ekranie pilota pokaże się napis „OFF”

#### Wariant II

Aby włączyć, naciśnij przycisk „SET”, by wejść w dostępne funkcje, następnie wciskając przycisk „SET” co 1 sekundę, wybierz ikonę „Follow Me”  i naciśnij OK, by zatwierdzić włączenie funkcji.

Aby wyłączyć, naciśnij przycisk „SET”, by wejść w dostępne funkcje, następnie naciskając przycisk „SET” co 1 sekundę, wybierz ikonę „Follow Me”  i naciśnij OK, by zatwierdzić wyłączenie funkcji.

Jeśli funkcja „Follow me” jest włączona, na ekranie pilota wyświetlana jest temperatura odczytywana przez czujnik znajdujący się w pilocie, a na klimatyzatorze pokazuje się temperatura zadana.

Jeśli chcemy na ekranie klimatyzatora wyświetlić temperaturę z pilota, przytrzymaj przez około 3 sekundy przycisk „LED”. Wykonaj analogiczne czynności, jeśli chcesz powrócić do wyświetlania temperatury zadanej.

### Tryb AP ( ):

Aby przeprowadzić konfigurację sieci bezprzewodowej należy przejść w tryb AP poprzez naciśnięcie przycisku SET na pilocie, wybierz ikonę Wi-Fi i naciśnij „OK” by zatwierdzić. Niektóre modele nie posiadają trybu AP pod przyciskiem SET, wówczas aby wejść w tryb AP, należy naciskać przycisk LED siedmiokrotnie w ciągu 10 sekund.







email: [info@rotenso.com](mailto:info@rotenso.com)



INSTALLER STAMP