

ROTENSO[®]
Live better

PL

EN

CONTROL

S E R I E S

REMOTE CONTROL



INSTRUKCJA OBSŁUGI
USER MANUAL

MODELE/MODELS:
ANZU

www.rotenso.com

STEROWNIK BEZPRZEWODOWY ANZU

Instrukcja obsługi

Spis treści

ŚRODKI OSTROŻNOŚCI	3
OBSŁUGA PILOTA.....	4
Specyfikacja techniczna	4
Skrócona instrukcja obsługi.....	4
Podstawowa obsługa pilota.....	5
Przyciski i funkcje.....	6
Wskaźniki na ekranie pilota.....	7
Jak korzystać z funkcji podstawowych	9
Automatyczny tryb pracy (AUTO).....	9
Tryb chłodzenia (COOL)	9
Tryb grzania (HEAT)	10
Tryb osuszania (DRY).....	10
Tryb wentylacji (FAN)	10
Ustawienie programatora czasowego (TIMER).....	11
Jak korzystać z funkcji zaawansowanych.....	12
Funkcja wachlowania żaluzji Swing.....	12
Wyświetlacz LED	12
Funkcja snu	13
Funkcja wyciszenia (Silence).....	13
Funkcja ECO.....	13
Funkcja FP	14
Funkcja blokady (LOCK)	14
Przycisk funkcyjny SET.....	14
Przycisk Clean	15
Przycisk Turbo	15
Przycisk jonizacji powietrza (Fresh).....	15

ŚRODKI OSTROŻNOŚCI



OSTRZEŻENIE

Tylko wykwalifikowane osoby powinny instalować i serwisować sprzęt. Instalacja, rozruch i serwis urządzeń może być niebezpieczny i wymaga specjalistycznej wiedzy i przeszkolenia. Nieprawidłowo zainstalowany, przygotowany lub wymieniony sprzęt przez niewykwalifikowane osoby może spowodować poważne obrażenia ciała, a nawet śmierć. Podczas pracy przy urządzeniu należy przestrzegać wszelkich środków ostrożności zawartej w niniejszej instrukcji, na naklejkach i etykietach urządzenia.

UTYLIZACJA:

Nie wyrzucaj urządzenia razem z niesortowanymi odpadami komunalnymi.

Konieczne jest przekazanie tego typu odpadów do specjalnego przetworzenia.

Wyrzucanie urządzenia razem z innymi odpadami z gospodarstwa domowego jest nielegalne.

Istnieje kilka sposobów pozbycia się sprzętów tego typu:

- A. Miasto organizuje zbiórki odpadów elektronicznych, podczas których można przekazać urządzenie bez ponoszenia kosztów.
- B. Podczas kupowania nowego urządzenia sprzedawca przyjmie nasz stary klimatyzator bez żadnej opłaty.
- C. Producent odbierze od klienta produkt bez obciążania go kosztami.
- D. Produkty tego typu, zawierające cenne elementy, mogą zostać sprzedane na skupie metali.

Wyrzucenie urządzenia „na dziko” naraża Ciebie oraz Twoich najbliższych na ryzyko utraty zdrowia.

Niebezpieczne substancje z urządzenia mogą przeniknąć do wód gruntowych stwarzając niebezpieczeństwo przedostania się do łańcucha pokarmowego ludzi.



OBSŁUGA PILOTA

1. SPECYFIKACJA TECHNICZNA

Model	ANZU
Zasilanie	3.0V (Dry batteries R03/LR03×2)
Zasięg pilota	8m
Temperatura pracy	-5°C~60°C(23°F~140°F)

2. SKRÓCONA INSTRUKCJA OBSŁUGI

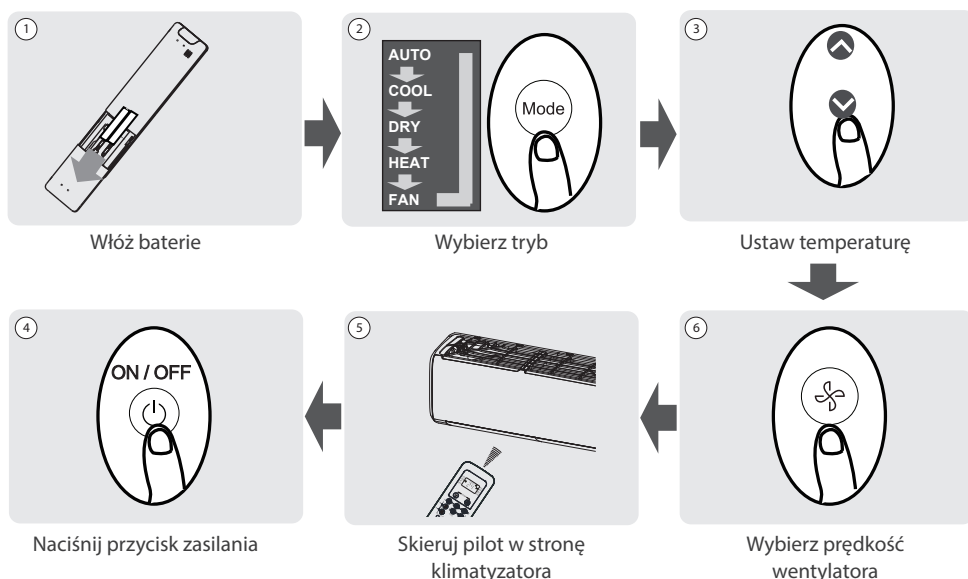

NIE MASZ PEWNOŚCI, CO ROBI DANA FUNKCJA?

Szczegółowy opis korzystania z klimatyzatora można znaleźć w rozdziałach jak korzystać z funkcji podstawowych i zaawansowanych w tej instrukcji.

SPECJALNA NOTATKA

- Wygląd przycisków na urządzeniu może się nieznacznie różnić od pokazanego przykładu.
- Jeśli jednostka wewnętrzna nie posiada danej funkcji, naciśnięcie przycisku tej funkcji na pilocie nie przyniesie żadnego efektu.

OBSŁUGA PILOTA

3. PODSTAWOWA OBSŁUGA PILOTA

3.1. Wkładanie i wymiana baterii

Twój klimatyzator może być wyposażony w dwie baterie (niektóre jednostki). Przed użyciem należy włożyć baterie do pilota.

1. Przesuń tylną pokrywę pilota w dół, odsłaniając komorę baterii.
2. Należy włożyć baterie, zwracając uwagę na dopasowanie biegunów (+) i (-) baterii do symboli wewnątrz komory baterii.
3. Należy wsunąć pokrywę baterii z powrotem na miejsce.

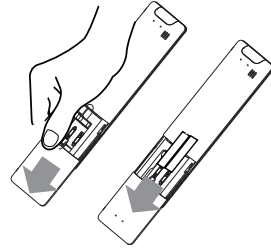

UWAGA

Aby uzyskać optymalną wydajność produktu:

- Nie należy mieszać starych i nowych baterii lub baterii różnych typów.
- Nie należy zostawiać baterii w pilocie jeśli nie planuje się używania urządzenia dłużej niż 2 miesiące.
- Nie należy wyrzucać baterii razem z niesortowanymi odpadami komunalnymi. Należy zapoznać się z lokalnymi przepisami dotyczącymi prawidłowej utylizacji baterii.

3.2. Wskazówki dotyczące korzystania z pilota

- Pilota należy używać w promieniu 8 metrów od urządzenia.
- Urządzenie wyemituje sygnał dźwiękowy, gdy pojawi się sygnał zdalny.
- Zasłony, inne materiały i bezpośrednie światło słoneczne mogą zakłócać działanie odbiornika sygnału podczerwieni.
- Wyjmij baterie, jeśli pilot nie będzie używany dłużej niż 2 miesiące.

3.3. Uwagi dotyczące korzystania z pilota

Urządzenie jest zgodne z lokalnymi przepisami krajowymi.

To urządzenie zostało przetestowane i uznane za zgodne z ograniczeniami dla urządzeń cyfrowych klasy B. Limity te mają na celu zapewnienie rozsądnej ochrony przed szkodliwymi zakłóceniami w instalacjach domowych. To urządzenie generuje, wykorzystuje i może emitować energię o częstotliwości radiowej, a jeśli nie jest zainstalowane i używane zgodnie z instrukcjami, może powodować szkodliwe zakłócenia w komunikacji radiowej. Jednak nie ma gwarancji, że zakłócenia nie wystąpią w przypadku określonej instalacji. Jeśli to urządzenie powoduje szkodliwe zakłócenia w odbiorze radia lub telewizji, co można stwierdzić, wyłączając i włączając urządzenie, zachęca się użytkownika do podjęcia próby usunięcia zakłóceń za pomocą jednego lub kilku z następujących środków:

- Należy zmienić orientację lub przenieść antenę odbiorczą. Należy zwiększyć odległość między sprzętem a odbiornikiem.
- Podłączenie urządzenia do gniazdka w obwodzie innym niż ten, do którego podłączony jest odbiornik.
- Skonsultowanie się ze sprzedawcą lub doświadczonym technikiem RTV w celu uzyskania pomocy.
- Zmiany lub modyfikacje niezatwierdzone przez stronę odpowiedzialną za zgodność mogą spowodować unieważnienie prawa użytkownika do obsługi urządzenia.

OBSŁUGA PILOTA

4. PRZYCISKI I FUNKCJE

Zanim zaczniesz korzystać z klimatyzatora, zapoznaj się z jego pilotem. Poniżej znajduje się krótkie wprowadzenie do samego pilota. Aby uzyskać instrukcje dotyczące obsługi klimatyzatora, zapoznaj się z rozdziałem „Jak korzystać z podstawowych funkcji” w tej instrukcji.

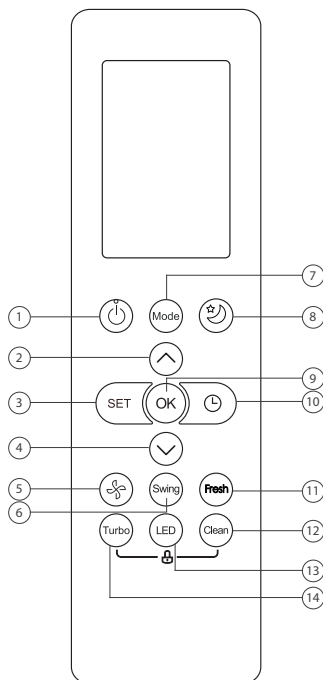

ANZU

1. ON/OFF

Włącza lub wyłącza jednostkę

2. Przycisk ^

Zwiększa temperaturę co 1°C (1°F). Maksymalna temperatura wynosi 30°C (86°F).

Uwaga: Naciśnięcie razem przycisków ^ i v w tym samym czasie przez 3 sekundy spowoduje przełączenie wyświetlanej temperatury między °C i °F.

3. Przycisk SET

Przewija funkcje operacyjne w następujący sposób:

Follow Me (Δ) → Tryb AP (☁) → Follow Me (Δ) → ...

Wybrany symbol zacznie migać w obszarze wyświetlania, należy nacisnąć przycisk OK, aby potwierdzić.

4. Przycisk v

Zmniejsza temperaturę co 1°C (1°F). Minimalna temperatura wynosi 17°C (60°F).

5. Przycisk prędkości wentylatora

Wybiera prędkości wentylatora w następującej kolejności:

AUTO → Niska (LOW) → Średnia (MED) → Wysoka (HIGH)

Uwaga: Przytrzymanie przycisku wentylatora przez co najmniej 2 s. aktywuje funkcję Silent (tryb cichy).

6. Przycisk wachlowania żaluzji SWING

Rozpoczyna i zatrzymuje poziomy ruch żaluzji. Należy przytrzymać przez 2 sekundy, aby uruchomić funkcję.

7. Przycisk zmiany trybu pracy MODE

Przewija tryby pracy urządzenia w następujący sposób: AUTO → COOL (chłodzenie) → DRY (osuszanie) → HEAT (grzanie) → FAN (wentylacja)

Uwaga: Tryb ogrzewania (HEAT) nie jest obsługiwany przez urządzenia wyłącznie chłodzące (bez wbudowanej pompy ciepła).

8. Przycisk SLEEP

Oszczędza energię podczas trybu snu.

9. OK

Służy do potwierdzania wybranych funkcji.

10. Przycisk programatora czasowego (TIMER)

Ustawia automatyczne wyłączenie lub włączenie klimatyzatora.

OBSŁUGA PILOTA**11. Przycisk jonizacji powietrza FRESH**

Służy do uruchamiania i zatrzymywania funkcji jonizacji powietrza.

12. Przycisk CLEAN

Uruchamia/zatrzymuje funkcję autooczyszczania (Self Clean).

13. Przycisk LED

Włącza i wyłącza wyświetlacz LED jednostki wewnętrznej oraz sygnał klimatyzatora (w zależności od modelu funkcja jest aktywna bądź nieaktywna), co tworzy komfortowe i ciche środowisko.

14. Przycisk Turbo

Umożliwia urządzeniu osiągnięcie temperatury w możliwie najkrótszym czasie.

5. WSKAŹNIKI NA EKRANIE PILOTA



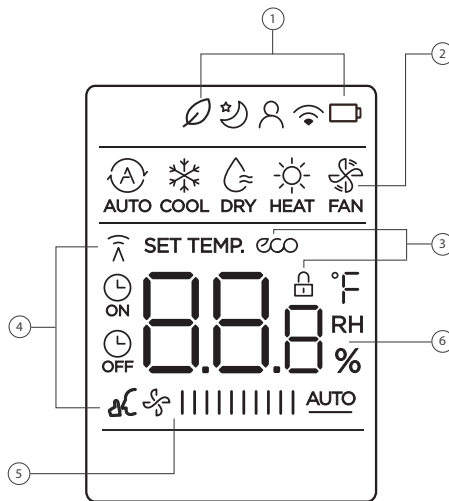

Informacje są wyświetlane, gdy pilot zdalnego sterowania jest włączony.

**⚠ UWAGA**





Wszystkie wskaźniki pokazane na rysunku mają charakter poglądowy. Podczas operacji tylko odpowiednie funkcje są wyświetlane na wyświetlaczu pilota.

OBSŁUGA PILOTA



1

-  Wskaźnik funkcji odświeżania
-  Wskaźnik trybu snu
-  Wskaźnik Follow me
-  Wskaźnik sterowania WiFi
-  Wskaźnik niskiego poziomu baterii (jeśli miga)





2

 Tryb auto	 Tryb grzania
 Tryb chłodzenia	 Tryb wentylacji
 Tryb osuszania	

3





-  Wskaźnik ECO (niektóre modele)
Wyświetla się, gdy włączona jest funkcja eco
-  Wskaźnik blokady LOCK
Wyświetla się, gdy włączona jest blokada przycisków pilota

4

-  Wskaźnik transmisji
Świeci się, gdy pilot wysyła sygnał do jednostki wewnętrznej
-  Wskaźnik ustawienia timera na ON
-  Wskaźnik ustawienia timera na OFF
-  Wskaźnik wyciszenia

5

Wskaźnik prędkości wentylatora

Niska	
Średnia	
Wysoka	
Auto	 <u>AUTO</u>

Prędkości wentylatora nie można regulować w trybie automatycznym i trybie osuszania.

6

Temperatura/Timer/Prędkość wentylatora



Wyświetla zadaną temperaturę, prędkość wentylatora lub ustawienie Timera podczas korzystania z funkcji Timer ON/OFF.

Zakres temperatur:
17-30°C/62-86°F/(20-28°C/68-82°F)
(W zależności od modelu)

Zakres czasu timera: 0-24 hours

Zakres prędkości wentylatora: AU -100%

Ten wyświetlacz jest pusty podczas pracy w trybie wentylacji (FAN).

OBSŁUGA PILOTA**6. JAK KORZYSTAĆ Z FUNKCJI PODSTAWOWYCH**

Informacje są wyświetlane, gdy pilot zdalnego sterowania jest włączony.

⚠ UWAGA

Przed rozpoczęciem pracy należy się upewnić, że urządzenie jest podłączone i zasilanie jest dostępne.

⚠ USTAWIANIE TEMPERATURY

Zakres temperatury dla urządzenia wynosi 17-30°C (62-86°F)/20-28 C.

Nastawę temperatury można zwiększać lub zmniejszać z przyrostem co 1°C (1°F).

6.1. Automatyczny tryb pracy (AUTO)

Naciśnij przycisk MODE
i wybierz tryb AUTO

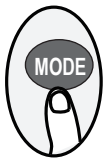

Ustaw żądaną temperaturę



Włącz klimatyzator

**Uwaga:**

1. W trybie AUTO urządzenie automatycznie wybierze funkcję chłodzenia (COOL), wentylacji (FAN) lub ogrzewania (HEAT) w oparciu o ustawioną temperaturę.
2. W trybie AUTO nie można ustawić prędkości wentylatora.

6.2. Tryb chłodzenia (COOL)

Naciśnij przycisk MODE
i wybierz tryb chłodzenia
(COOL)

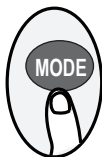

Ustaw temperaturę



Ustaw prędkość
wentylatora



Włącz klimatyzator



OBSŁUGA PILOTA

6.3. Tryb grzania (HEAT)

Naciśnij przycisk MODE i wybierz tryb grzania (HEAT)

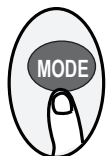

Ustaw temperaturę



Ustaw prędkość wentylatora



Włącz klimatyzator



Uwaga:

Gdy temperatura zewnętrzna spada, może mieć ona wpływ na działanie funkcji ogrzewania (HEAT) klimatyzatora. W takich przypadkach zalecane jest używanie klimatyzatora w połączeniu z innymi urządzeniami grzewczymi.

6.4. Tryb osuszania (DRY)

Wybierz tryb osuszania

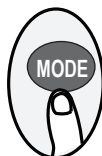

Nastaw żądaną temperaturę



Włącz klimatyzator



Uwaga:

W trybie osuszania nie można ustawić prędkości wentylatora, ponieważ jest już ona sterowana automatycznie.

6.5. Tryb wentylacji (FAN)

Wybierz tryb wentylacji

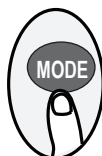

Ustaw prędkość wentylatora



Włącz klimatyzator



Uwaga:

W trybie wentylacji nie można ustawić temperatury. W rezultacie na ekranie nie wyświetla się żadna temperatura.

OBSŁUGA PILOTA**6.6. Ustawienie programatora czasowego (TIMER)**

Należy ustawić czas, po którym urządzenie automatycznie się włączy/wyłączy.

6.6.1. Automatyczne włączenie klimatyzatora (TIMER ON)

Naciśnij przycisk TIMER, aby zainicjować sekwencję czasu włączenia urządzenia.

Naciśnij przycisk w górę/ w dół, aby ustawić żądany czas włączenia urządzenia.

Skieruj pilota na urządzenie i odczekaj 1 sekundę, TIMER ON zostanie aktywowany.

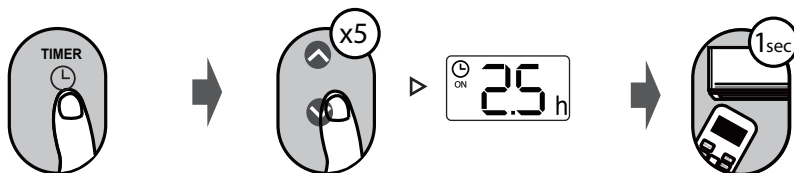
**6.6.2. Automatyczne wyłączenie klimatyzatora (TIMER OFF)**

Naciśnij przycisk TIMER, aby zainicjować sekwencję czasu wyłączenia urządzenia.

Naciśnij przycisk w górę/ w dół, aby ustawić żądany czas wyłączenia urządzenia.

Skieruj pilota na urządzenie i odczekaj 1 sekundę, TIMER OFF zostanie aktywowany.

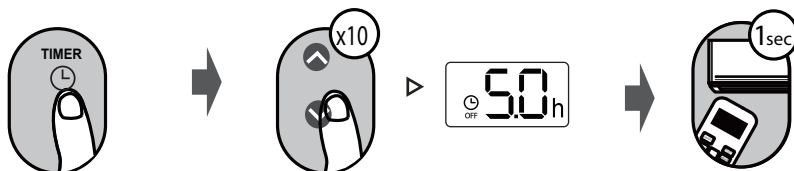
**Uwaga:**

- Podczas ustawiania programatora czasowego, czas będzie zwiększał się o 30 minut z każdym naciśnięciem, aż do 1h. Po 10h i do 24h będzie wzrastać co 1h. (Np. należy nacisnąć 5 razy, aby uzyskać 2,5h, a 10h razy, aby uzyskać 5h). Po 24h licznik czasu powróci do wartości 0,0.
- By anulować dowolną funkcję, należy ustawić timer na 0,0h.

6.6.3. Przykład ustawienia automatycznego włączania/wyłączenia klimatyzatora

Uwaga: Przedziały czasu ustawione dla obu funkcji odnoszą się do godzin następujących po bieżącej godzinie.

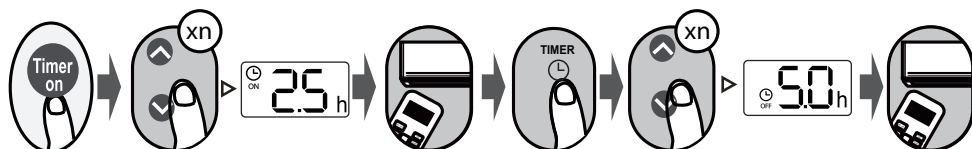

OBSŁUGA PILOTA

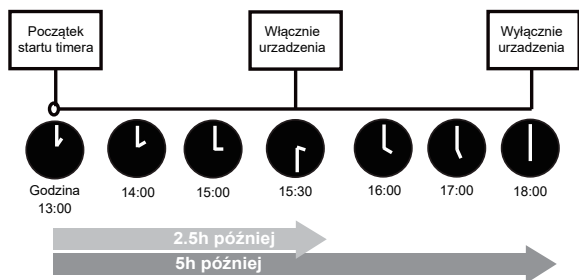

Przykład: Jeśli aktualny timer to 13:00, aby ustawić timer zgodnie z powyższymi krokami, urządzenie włączy się 2,5h później (15:30) i wyłączy się o 18:00.

7. JAK KORZYSTAĆ Z FUNKCJI ZAAWANSOWANYCH

7.1. Funkcja wachlowania żaluzji SWING

Należy nacisnąć przycisk Swing

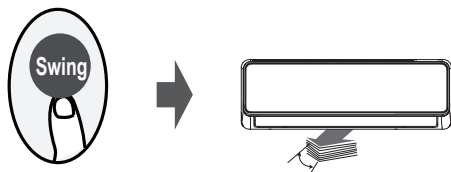

Żaluzja pozioma będzie poruszać się w górę i w dół automatycznie po naciśnięciu przycisku Swing. Naciśnij ponownie, aby zatrzymać

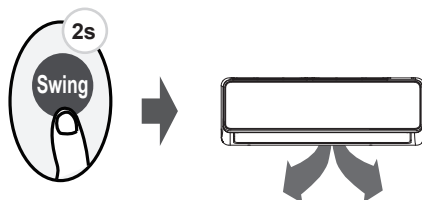

Przytrzymaj ten przycisk przez ponad 2 sekundy, funkcja wachlowania żaluzji pionowej jest aktywna (w zależności od modelu).

7.2. Wyświetlacz LED (niektóre modele)

Naciśnij przycisk LED

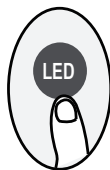

Należy nacisnąć ten przycisk, aby włączyć lub wyłączyć wyświetlacz jednostki wewnętrznej.

Przyścisnij ten przycisk dłużej niż 5 sekund



Należy wcisnąć ten przycisk dłużej niż 5 sekund, jednostka wewnętrzna wyświetli rzeczywistą temperaturę w pomieszczeniu. Ponowne naciśnięcie na dłużej niż 5 sekund spowoduje powrót do wyświetlenia ustawionej temperatury.

OBŚŁUGA PILOTA

7.3. Funkcja snu (SLEEP)

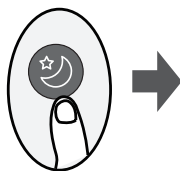

Należy nacisnąć przycisk SLEEP, aby przejść do trybu energooszczędnego

Funkcja SLEEP służy do zmniejszania zużycia energii podczas snu (pozostawienie tej samej temperatury nie jest konieczne dla utrzymania komfortu). Funkcję tę można aktywować tylko za pomocą pilota.

Uwaga: Funkcja snu nie jest dostępna w trybie wentylacji (FAN) i osuszania (DRY).

7.4. Funkcja wyciszenia (Silence)



Przytrzymaj przycisk Fan przez ponad 2 sekundy, aby włączyć/wyłączyć funkcję wyciszenia (niektóre modele).

Ze względu na niską częstotliwość pracy sprężarki wydajność chłodzenia i ogrzewania może być niewystarczająca. Wciśnięcie przycisku ON/OFF, Mode, Sleep, Turbo lub Clean podczas pracy w funkcji wyciszenia spowoduje jej anulowanie.

7.5. ECO function

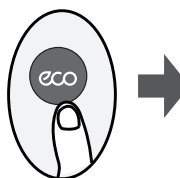

Naciśnij przycisk ECO, aby przejść do trybu energooszczędnego.

Uwaga: Funkcja ECO dostępna jest wyłącznie w trybie chłodzenia.

W trybie chłodzenia naciśnij przycisk ECO, pilot automatycznie dostosuje temperaturę 24°C/75°F, a prędkość wentylatora zostanie ustawiona na automatyczną (tylko, gdy temperatura jest niższa niż 24°C/75°F). Jeżeli ustawiona temperatura jest wyższa niż 24°C/75°F, wówczas naciśnięcie przycisku ECO spowoduje ustawienie prędkości wentylatora na automatyczną a temperatura zostanie zmniejszona.

NOTE:

Naciśnięcie przycisku ECO, zmiana trybu pracy lub ustawienie temperatury poniżej 24°C/75°F spowoduje zatrzymanie pracy w trybie ECO.

W trybie ECO ustawiona temperatura powinna wynosić 24°C / 75°F lub więcej, może skutkować niewystarczającym chłodzeniem. Jeśli odczuwasz dyskomfort, naciśnij ponownie przycisk ECO, aby wyłączyć tę funkcję.

OBSŁUGA PILOTA

7.6. Funkcja FP

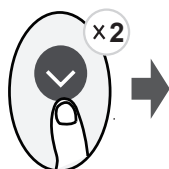

Urządzenie będzie pracować z dużą prędkością wentylatora (przy włączonej sprężarce) z temperaturą ustawioną automatycznie na 8°C/46°F

Uwaga: Funkcja jest przeznaczona tylko dla klimatyzatorów z wbudowaną pompą ciepła.

Aby aktywować funkcję FP należy uruchomić klimatyzator w trybie ogrzewania (HEAT), zadać najniższą dostępną temperaturę (17°C/63°F), następnie nacisnąć przycisk strzałki w dół 2 razy w ciągu jednej sekundy. Naciśnięcie przycisków ON/OFF, Sleep, Mode, Fan lub przycisków w górę i dół podczas pracy w funkcji AP spowoduje jej anulowanie.

7.7. Funkcja blokady (LOCK)

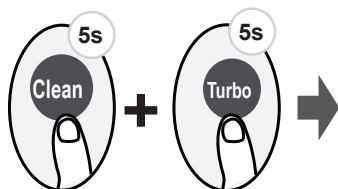

Naciśnij jednocześnie przycisk Clean i Turbo przez ponad 5 sekund, aby aktywować funkcję blokady. Żadne przyciski nie będą reagować, z wyjątkiem ponownego naciśnięcia tych dwóch przycisków przez dwie sekundy w celu wyłączenia blokady.

7.8. Przycisk funkcyjny SET

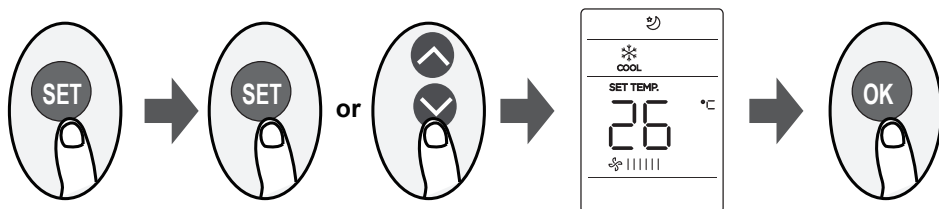

- Należy nacisnąć przycisk SET, aby wejść do ustawień funkcji, a następnie nacisnąć ponownie przycisk SET lub przycisk ∇ lub \blacktriangle , aby wybrać żądaną funkcję. Wybrany wskaźnik zacznie migać na ekranie pilota, następnie naciśnij przycisk OK, aby potwierdzić.
- Aby anulować wybraną funkcję, wykonaj te same czynności, co powyżej
- Należy nacisnąć przycisk SET, aby przewijać funkcje operacyjne w następujący sposób:
Follow Me (⊗) → AP mode (☁) → Follow Me (⊗) → ...

Funkcja Follow me (⊗):

Umożliwia pilotowi zmierzenie temperatury w bieżącym miejscu i wysłanie sygnału do klimatyzatora co 3 minuty. W przypadku korzystania z trybów automatycznego (AUTO), chłodzenia (COOL) lub grzania (HEAT), pomiar temperatury otoczenia z pilota (zamiast z samej jednostki wewnętrznej) umożliwi klimatyzatorowi optymalizację temperatury wokół Ciebie i zapewni maksymalny komfort.

OBŚŁUGA PILOTA

Uwaga:

Naciśnij i przytrzymaj przycisk Turbo przez 7 sekund, aby uruchomić/zatrzymać funkcję Follow me.

- Jeśli funkcja pamięci jest włączona, na ekranie wyświetli się symbol „ON” przez 3 sekundy.
- If the memory feature is activated “ON” displays for 3 seconds on the screen.
- Jeśli funkcja pamięci jest włączona, na ekranie wyświetli się symbol „OFF” przez 3 sekundy.
- While the memory feature is activated, press the ON/OFF button, shift the mode or power failure will not cancel the Follow me function.

Tryb AP function (📶):

Aby przeprowadzić konfigurację sieci bezprzewodowej należy przejść w tryb AP poprzez naciśnięcie przycisku SET na pilocie. Niektóre modele nie posiadają trybu AP pod przyciskiem SET, wówczas aby wejść w tryb AP, należy nacisnąć i przytrzymać przycisk LED siedem razy w ciągu 10 sekund.

7.9. Funkcja autoczyszczenia Clean

Naciśnij przycisk Clean

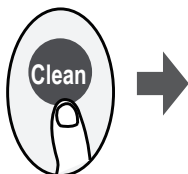

Bakterie unoszące się w powietrzu mogą rozmnażać się w wilgoci, która kumuluje się wokół wymiennika ciepła w klimatyzatorze. Podczas regularnego użytkowania większość wilgoci jest odparowywana z urządzenia. Po naciśnięciu przycisku Clean urządzenie wyczyści się. Po oczyszczeniu klimatyzator wyłączy się automatycznie. Naciśnięcie przycisku Clean w trakcie cyklu czyszczenia spowoduje anulowanie funkcji i wyłączenie urządzenia. Funkcji automatycznego czyszczenia można używać według własnych potrzeb

Uwaga: Funkcja dostępna wyłącznie w trybie chłodzenia (COOL) i osuszania (DRY).

7.10. Funkcja Turbo

Naciśnij przycisk Turbo

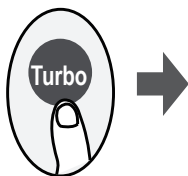

Po wybraniu funkcji Turbo w trybie chłodzenia (COOL), urządzenie będzie wydychać chłodne powietrze z maksymalną siłą, aby szybko schłodzić pomieszczenie.

Po wybraniu funkcji Turbo w trybie ogrzewania (HEAT) (wyłącznie w urządzeniach z wbudowaną pompą ciepła), klimatyzator będzie wydychać ciepłe powietrze z maksymalną siłą, aby szybko ogrzać pomieszczenie.

7.11. Funkcja jonizacji powietrza (Fresh)

Naciśnij przycisk Fresh

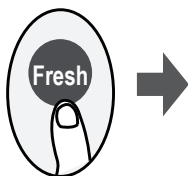

Funkcja jonizacji powietrza (Fresh) (🌀)

Po zainicjowaniu tej funkcji jonizator załączy się i pomoże oczyścić powietrze w pomieszczeniu.

REMOTE CONTROL - ANZU

User manual

Content

PRECAUTIONS	17
REMOTE CONTROL SUPPORT	18
Technical Specifications.....	18
Quick Start Guide.....	18
Handling the Remote Controller	19
Buttons and Functions	20
Remote Screen Indicators.....	21
How to Use Basic Functions	23
AUTO mode	23
COOL mode	23
HEAT mode	24
DRY Mode.....	24
FAN Mode.....	24
Setting the TIMER	25
How to Use Advanced Functions	26
Swing function	26
LED display.....	26
SLEEP function.....	27
Silence function	27
ECO function	27
FP function.....	28
LOCK function.....	28
SET function	28
Clean function	29
Turbo function.....	29
Fresh function.....	29

PRECAUTIONS

WARNING

Only qualified personnel should install and service the equipment. The installation, starting up, and servicing of heating, ventilating, and air-conditioning equipment can be hazardous and requires specific knowledge and training. Improperly installed, adjusted or altered equipment by an unqualified person could result in death or serious injury. When working on the equipment, observe all precautions in the literature and on the tags, stickers, and labels that are attached to the equipment.

Read the following if you use the device in European countries:

The device can not be operated by children over 7 years old, disabled people and oraz people without experience and knowledge. Instructions should include a description of the correct and safe handling of the device and oraz information about possible dangers. Children should not play with the device. Cleaning and servicing should be carried out by authorized persons.

UTILIZATION:

Do not dispose of this product together with unsorted municipal waste.

It's necessary to transfer this type of waste for special processing.

It's illegal to throw the device together with other household waste.

There are several ways to get rid of this type of equipment:w

- A. The city organizes electronic waste collection, you can pass the device without the cost.
- B. When you buy a new device the seller will accept the old device without any fees.
- C. Manufacturer will take the product from buyer produkt without charging it with costs.
- D. Products of this type, contains valuable elements, it can be sold sprzedane on purchase of metals.

Throwing the device „on wild” exposes you to the risk of losing your health. Dangerous substances from the device can penetrate to groundwater screating a danger of getting through to people's food chain.

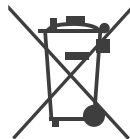

REMOTE CONTROL SUPPORT

1. TECHNICAL SPECIFICATIONS

Model	ANZU
Power	3.0V (Dry batteries R03/LR03×2)
Remote range	8m
Working temperature	-5°C~60°C(23°F~140°F)

2. QUICK START GUIDE

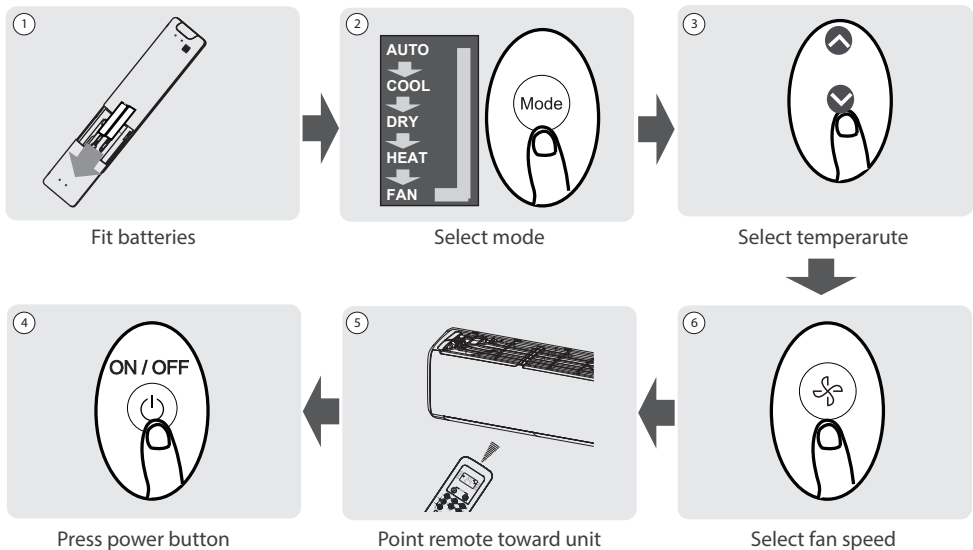

NOT SURE WHAT A FUNCTION DOES?

Refer to the How to Use Basic Functions and How to Use Advanced Functions sections of this manual for a detailed description of how to use your air conditioner.

SPECIAL NOTE

- Button designs on your unit may differ slightly from the example shown.
- If the indoor unit does not have a particular function, pressing that function's button on the remote control will have no effect.
- When there are wide differences between "Remote controller Manual" and "USER'S MANUAL" on function description, the description of "USER'S MANUAL" shall prevail.

REMOTE CONTROL SUPPORT

3. HANDLING THE REMOTE CONTROLLER

3.1. Inserting and Replacing Batteries

Your air conditioning unit may come with two batteries (some units). Put the batteries in the remote control before use.

3. Slide the back cover from the remote control downward, exposing the battery compartment.
4. Insert the batteries, paying attention to match up the (+) and (-) ends of the batteries with the symbols inside the battery compartment.
5. Slide the battery cover back into place.

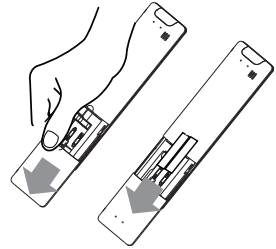

WARNING

For optimum product performance:

- Do not mix old and new batteries, or batteries of different types.
- Do not leave batteries in the remote control if you don't plan on using the device for more than 2 months.
- Do not dispose of batteries as unsorted municipal waste. Refer to local laws for proper disposal of batteries.

3.2. TIPS for Using remote control

- The remote control must be used within 8 meters of the unit.
- The unit will beep when remote signal is received.
- Curtains, other materials and direct sunlight can interfere with the infrared signal receiver.
- Remove batteries if the remote will not be used more than 2 months.

3.3. Notes for using remote control

The device could comply with the local national regulations.

This equipment has been tested and found to comply with the limits for a Class B digital device, pursuant to part 15 of the FCC Rules. These limits are designed to provide reasonable protection against harmful interference in a residential installation. This equipment generates, uses and can radiate radio frequency energy and, if not installed and used in accordance with the instructions, may cause harmful interference to radio communications. However, there is no guarantee that interference will not occur in a particular installation. If this equipment does cause harmful interference to radio or television reception, which can be determined by turning the equipment off and on, the user is encouraged to try to correct the interference by one or more of the following measures:

- Reorient or relocate the receiving antenna.
- Increase the separation between the equipment and receiver.
- Connect the equipment into an outlet on a circuit different from that to which the receiver is connected.
- Consult the dealer or an experienced radio/TV technician for help.
- Changes or modifications not approved by the party responsible for compliance could void user's authority to operate the equipment.

REMOTE CONTROL SUPPORT

4. BUTTONS AND FUNCTIONS

Before you begin using your new air conditioner, make sure to familiarize yourself with its remote control. The following is a brief introduction to the remote control itself. For instructions on how to operate your air conditioner, refer to the How to Use Basic Functions section of this manual.

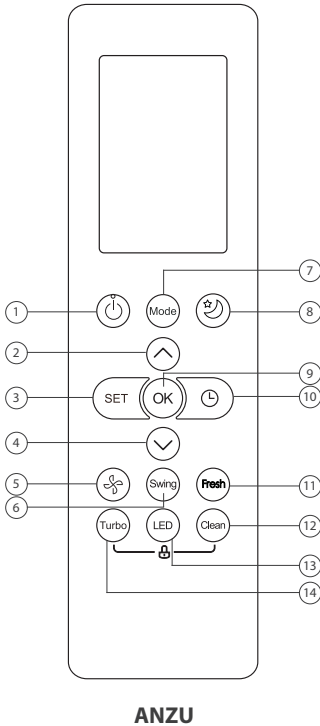

1. ON/OFF

Button to turn on and turn off the air conditioner.

2. TEMP ^

Increases temperature in 1°C (1°F) increments. Max. temperature is 30°C (86°F).

Note: Press together ^ & v buttons at the same time for 3 seconds will alternate the temperature display between the °C & °F.

3. SET

Scrolls through operation functions as follows:

Follow Me (Δ) → AP mode (Wi-Fi symbol) → Follow Me (Δ) → ...
The selected symbol will flash on the display area, press OK button to confirm.

4. TEMP v

Decreases temperature in 1°C (1°F) increments. Min. temperature is 17°C (60°F).

5. FAN SPEED

Selects fan speeds in the following order:

AUTO → LOW → MED → HIGH

Note: Holding this button down for 2 seconds will activate Silence feature.

6. SWING

Starts and stops the horizontal louver movement. Hold down for 2 seconds to initiate vertical louver auto swing feature.

7. MODE

Scrolls through operation modes as follows: AUTO → COOL → DRY → HEAT → FAN

Note: HEAT mode is not supported by the cooling only appliance.

8. SLEEP

Saves energy during sleeping hours.

9. OK

Used to confirm the selected functions.

10. TIMER

Set timer to turn unit ON or OFF

11. FRESH

Used to start/stop the Fresh feature.

REMOTE CONTROL SUPPORT

12. CLEAN

Used to start/stop the Self Clean function.

13. LED

Turns indoor unit's LED display and air conditioner buzzer on and off (model dependent), which create a comfortable and quiet environment.

14. Turbo

Enables unit to reach present temperature in shortest possible time.

5. REMOTE SCREEN INDICATORS

Information are displayed when the remote controller is power up.

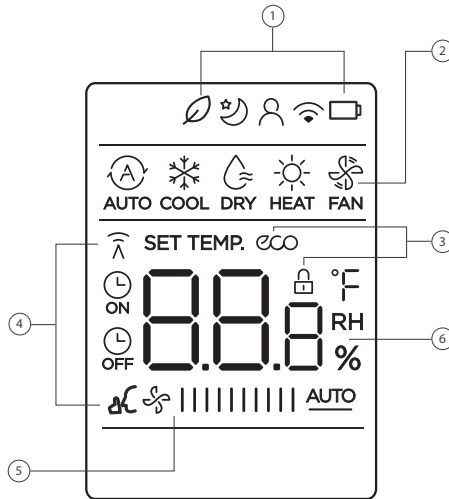





NOTE





All indicators shown in the figure are for the purpose of clear presentation. But during the actual operation, only the relative function signs are shown on the display window.

REMOTE CONTROL SUPPORT



①

-  Fresh feature display
-  Sleep mode display
-  Follow me feature display
-  Wireless control feature display
-  Low battery detection display (If flashes)





②

 AUTO	Auto mode	 HEAT	Heat mode
 COOL	Cool mode	 FAN	Fan mode
 DRY	Dry mode		

③





-  ECO ECO display (some units)
Displays when ECO feature is activated
-  LOCK LOCK display
Displays when LOCK feature is activated.

④

-  Transmission Indicator
Lights up when remote sends signal to indoor unit
-  ON TIMER ON display
-  OFF TIMER OFF display
-  Silence feature display

⑤

Fan speed display

Niska	
Średnia	
Wysoka	
Auto	 <u>AUTO</u>

This fan speed can not be adjusted in AUTO or DRY mode.

⑥

Temperature/Timer/Fan speed



Displays the set temperature by default, or fan speed or timer setting when using TIMER ON/OFF functions.

Temperature range:
17-30°C/60-86°F/(20-28°C/68-82°F) (Model dependent)

Timer setting range: 0-24 hours

Fan speed setting range: AU -100%

This display is blank when operating in FAN mode.

REMOTE CONTROL SUPPORT

6. HOW TO USE BASIC FUNCTIONS

Information are displayed when the remote controller is power up.

ATTENTION

Before operation, please ensure the unit is plugged in and power is available.

SETTING TEMPERATURE

The operating temperature range for units is 17-30°C (62-86°F)/20-28 C.
You can increase or decrease the set temperature in 1°C (1°F) increments.

6.1. AUTO mode

Click MODE button and
Select AUTO mode



Set your desired temperature



Turn on the air conditioner



NOTE:

1. In AUTO mode, the unit will automatically select the COOL, FAN, or HEAT function based on the set temperature.
2. In AUTO mode, fan speed can not be set.

6.2. COOL mode

Click MODE button and
Select COOL mode



Set the temperature



Set the fan speed



Turn on the air
conditioner



REMOTE CONTROL SUPPORT

6.3. HEAT mode

Click MODE button and
Select HEAT mode



Set the temperature



Set the fan speed



Turn on the air
conditioner



NOTE:

As outdoor temperature drops, the performance of your unit's HEAT function may be affected. In such instances, we recommend using this air conditioner in conjunction with other heating appliances.

6.4. DRY Mode

Select DRY mode

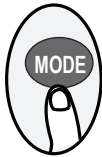

Set your desired temperature



Turn on the air conditioner



NOTE:

In DRY mode, fan speed can not be set since it has already been automatically controlled.

6.5. FAN Mode

Select FAN mode

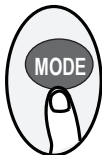

Set the fan speed



Turn on the air conditioner



NOTE:

In FAN mode, you can't set the temperature. As a result, no temperature displays in remote screen.

REMOTE CONTROL SUPPORT

6.6. Setting the TIMER

TIMER ON/OFF - Set the amount of time after which the unit will automatically turn on/off.

6.6.1. TIMER ON setting

Press TIMER button to initiate the ON time sequence.



Press Temp. up or down button for multiple times to set the desired time to turn on the unit.



Point remote to unit and wait 1sec, the TIMER ON will be activated.



6.6.2. TIMER OFF setting

Press TIMER button to initiate the OFF time sequence.



Press Temp. up or down button for multiple times to set the desired time to turn off the unit



Point remote to unit and wait 1sec, the TIMER OFF will be activated.



NOTE:

- When setting the TIMER ON or TIMER OFF, the time will increase by 30 minutes increments with each press, up to 10 hours. After 10 hours and up to 24, it will increase in 1 hour increments. (For example, press 5 times to get 2.5h, and press 10 times to get 5h,) The timer will revert to 0.0 after 24.
- Cancel either function by setting its timer to 0.0h.

6.6.3. TIMER ON & OFF setting (example)

Keep in mind that the time periods you set for both functions refer to hours after the current time.

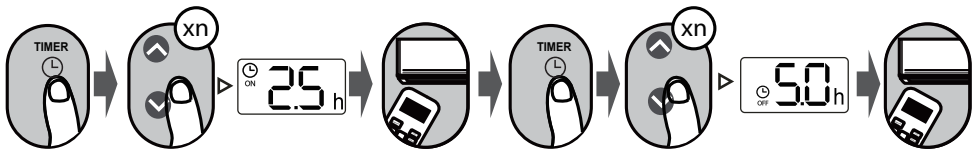

REMOTE CONTROL SUPPORT

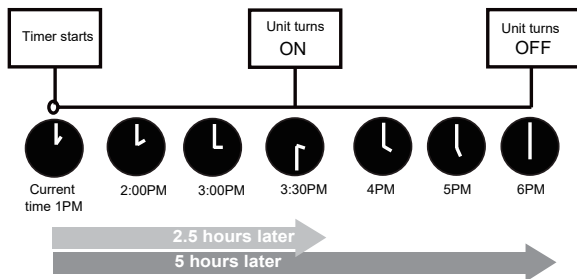

Example: If current timer is 1:00PM, to set the timer as above steps, the unit will turn on 2.5h later (3:30PM) and turn off at 6:00PM.

7. HOW TO USE ADVANCED FUNCTIONS

7.1. SWING function

Press Swing button

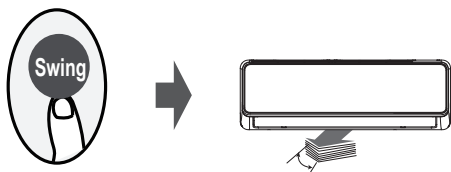

The horizontal louver will swing up and down automatically when pressing Swing button. Press again to make it stop.

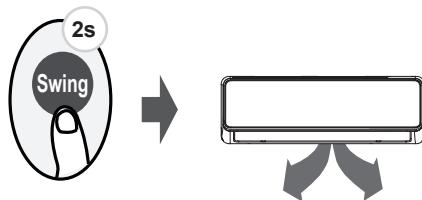

Keep pressing this button more than 2 seconds, the vertical louver swing function is activated. (Model dependent)

7.2. LED display (some models)

Press LED button

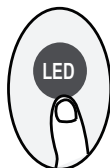

Press this button to turn on and turn off the display on the indoor unit.

Press this button more than 5 seconds (some units)

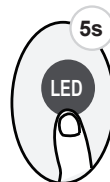

Keep pressing this button more than 5 seconds, the indoor unit will display the actual room temperature. Press more than 5 seconds again will revert back to display the setting temperature.

REMOTE CONTROL SUPPORT

7.3. SLEEP function

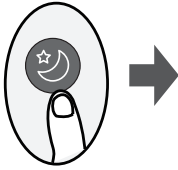

Press SLEEP button to enter the energy efficient mode.

The SLEEP function is used to decrease energy use while you sleep (and don't need the same temperature settings to stay comfortable). This function can only be activated via remote control.

NOTE: The SLEEP function is not available in FAN or DRY mode.

7.4. Silence function



Keep pressing Fan button for more than 2 seconds to activate/disable Silence function (some units).

Due to low frequency operation of compressor, it may result in insufficient cooling and heating capacity. Press ON/OFF, Mode, Sleep, Turbo or Clean button while operating will cancel silence function.

7.5. ECO function

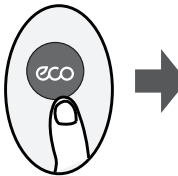

Press ECO button to enter the energy efficient mode.

NOTE: This function is only available under COOL mode.

Under cooling mode, press this button, the remote controller will adjust the temperature automatically to 24° C/75°F, fan speed of Auto to save energy (only when the set temperature is less than 24°C/75°F). If the set temperature is above 24°C/75°F, press the ECO button, the fan speed will change to Auto, the set temperature will remain unchanged.

NOTE:

Pressing the ECO button, or modifying the mode or adjusting the set temperature to less than 24°C/75°F will stop ECO operation.

Under ECO operation, the set temperature should be 24°C/75°F or above, it may result in insufficient cooling. If you feel uncomfortable, just press the ECO button again to stop it.

REMOTE CONTROL SUPPORT

7.6. FP function

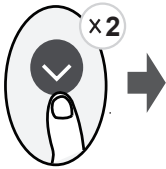

The unit will operate at high fan speed (while compressor on) with temperature automatically set to 8°C/46°F.

NOTE: This function is for heat pump air conditioner only.

To activate the FP function, start the air conditioner in heating mode, set the lowest available temperature (17°C/63°F), then press the down arrow button 2 times within one second.

If you press any buttons: ON/OFF, Sleep, Mode Fan or up/down button while the FP function is working it will be canceled.

7.7. LOCK function

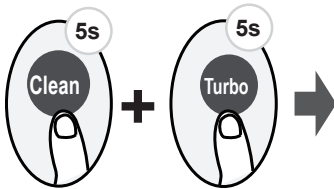

Press together Clean button and Turbo button at the same time more than 5 seconds to activate Lock function. All buttons will not response except pressing these two buttons for two seconds again to disable locking.

7.8. SET function

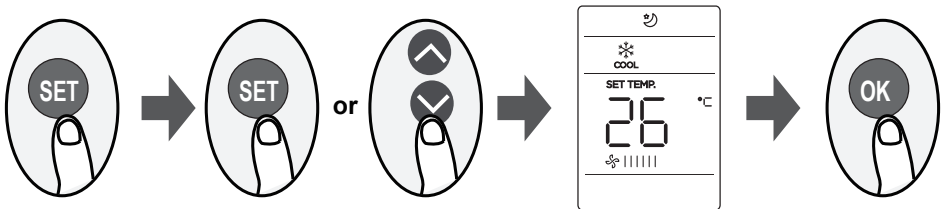

- Press the SET button to enter the function setting, then press SET button or TEMP ▼ or TEMP ▲ button to select the desired function. The selected symbol will flash on the display area, press the OK button to confirm.
- To cancel the selected function, just perform the same procedures as above.
- Press the SET button to scroll through operation functions as follows:
Follow Me (⊗) → AP mode (📶) → Follow Me (⊗) → ...

Follow me function (⊗):

The FOLLOW ME function enables the remote control to measure the temperature at its current location and send this signal to the air conditioner every 3 minutes interval. When using AUTO, COOL or HEAT modes, measuring ambient temperature from the remote control (instead of from the indoor unit itself) will enable the air conditioner to optimize the temperature around you and ensure maximum comfort.

REMOTE CONTROL SUPPORT

NOTE:

Press and hold Turbo button for seven seconds to start/stop memory feature of Follow Me function.

- If the memory feature is activated "ON" displays for 3 seconds on the screen.
- If the memory feature is stopped "OFF" displays for 3 seconds on the screen.
- While the memory feature is activated, press the ON/OFF button, shift the mode or power failure will not cancel the Follow me function.

AP function (📶):

Choose AP mode to do wireless network configuration. For some units, it doesn't work by pressing the SET button. To enter the AP mode, continuously press the LED button seven times in 10 seconds.

7.9. Clean Function

Press CLEAN button

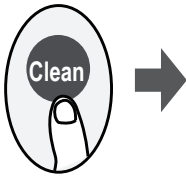

Airborne bacteria can grow in the moisture that condenses around heat exchanger in the unit. With regular use, most of this moisture is evaporated from the unit.

By pressing the CLEAN button, your unit will clean itself automatically. After cleaning, the unit will turn off automatically. Pressing the CLEAN button mid-cycle will cancel the operation and turn off the unit. You can use CLEAN as often as you like.

NOTE: You can only activate this function in COOL or DRY mode.

7.10. Turbo Function

Press TURBO button

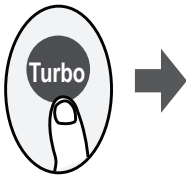

When you select Turbo feature in COOL mode, the unit will blow cool air with strongest wind setting to jump-start the cooling process.

When you select Turbo feature in HEAT mode, for units with Electric heat elements, the Electric HEATER will activate and jump-start the heating process.

7.11. Fresh Function

Press FRESH button

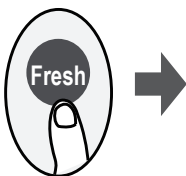

Fresh function (🍃) (some units)

When the FRESH function is initiated, the ion generator is energized and will help to purify the air in the room.

NOTES

A series of horizontal dotted lines for writing notes.

NOTES

A series of horizontal dotted lines for writing notes.

email: info@rotenso.com



PIECZEĆ INSTALATORA

www.rotenso.com